

MOBOTIX D15D DualDome Camera



Una cámara. Doble HiRes.

Dos lentes, dos sensores de imagen HiRes de 5 megapíxeles cada uno, hasta 64 GB de almacenamiento interno y una imagen doble de un máximo de 6 megapíxeles hacen de la DualDome D15D un eficaz sistema de seguridad. Una sola cámara permite vigilar, p. ej., dos áreas distintas sin ningún sistema mecánico que pueda crear problemas.

- Selección de lente individual: teleobjetivo/gran angular, día/noche, función panorámica
- DVR integrado (hasta 64 GB) que guarda hasta 520.000 imágenes HiRes (6 días a 1 ips)
- Instalación sencilla con sólo un cable de red (datos y corriente/PoE)
- Giro, inclinación y zoom digitales continuos (función PTZ virtual)
- Calidad de imagen y sonido superior gracias a la supresión de eco y a la tecnología de sensor de 5MP
- Interfaces optimizadas: MxBus y MiniUSB (p. ej., para UMTS y GPS)
- Robusta, con mínimos requisitos de mantenimiento y resistente a la intemperie de -30 hasta +60 °C (IP65 con soporte de pared)
- Micrófono, altavoz y sensores inteligentes de detección de movimiento (MxActivitySensor)

Ventajas MOBOTIX

Sensores de 5 megapíxeles altamente sensitivos • Todos los eventos relevantes se guardan automáticamente • Altamente segura ya que los sensores detectan incluso los movimientos más pequeños y reducen el número de falsas alarmas • Efectiva en costes ya que se necesitan menos cámaras gracias a la vista panorama de alta resolución • Libre de mantenimiento sin calentadores, ventiladores o partes móviles • Puede ser ampliada gracias al bus cifrado de dos cables (MxBus) • La sincronización desde satélite usando GPS proporciona datos en tiempo real • Resistente a la intemperie de -30°C a 60°C (-22°F a 140°F) [-22°F to 140°F] • Sin licencias o costes de software, actualizaciones gratuitas

Cuerpo de la cámara	
	Cuerpo estándar
	<ul style="list-style-type: none"> DualDome con dos sensores de imagen con posicionamiento independiente Grabación simultánea de la vista panorámica y de detalles

Accesorios	
	Kit antivandálico
	<ul style="list-style-type: none"> Cúpula domo reforzada (policarbonato de 3 mm) Anillo antivandálico de acero inoxidable (pulido, mate o con revestimiento de polvo en blanco, gris plata o negro)

	Soporte de pared
	<ul style="list-style-type: none"> Protección de exteriores (IP65) para la DualDome D15 Cubre cajas empotradas RJ45 y módulos funcionales Espacio para módulos complementarios (WLAN)

	Soporte para mástil y esquina
	<ul style="list-style-type: none"> Acero inoxidable de 3 mm lacado en polvo 2 bandas de acero inoxidable para diámetros de mástil de 6 a 18 cm, incl. material de montaje

	inyector PoE
	<ul style="list-style-type: none"> Alimentación de tensión por red eléctrica y batería (de 12 a 42 V) Para una conexión directa al PC sin switch gracias a la función de derivación de alimentación (crossover)

	MX-232-IO-Box
	<ul style="list-style-type: none"> Conexión de sensores externos Control de dispositivos externos (p. ej., barreras, luz,...) Interfaz RS232 para la cámara

La D15D en acción	
	
<p>Montada en una esquina de la casa, una sola D15D vigila dos áreas de entrada independientes.</p>	

Datos técnicos	
Variantes del modelo	IT, IT-Night, Sec, Sec-Night, Sec-Pano, Sec-Night-Pano, Sec-DNight
Lentes	Pequeño formato de 25 a 160mm, ángulo de visión horizontal de 82° a 13°, modelo Pano con 164°
Intensidad lumínica mín.	Sensor de color: 0,25 lux (t=1/60 s), 0,013 lux (t=1/1 s) Sensor de blanco y negro: 0,05 lux a 1/60 s, 0,0025 lux a 1/1 s MxLEO – Lowlight Exposure Optimization
Sensores de imagen	CMOS 1/2,5", 5 megapíxeles, escaneo progresivo
Máx. resolución de imagen (por sensor)	Color: 2048 x 1536 (QXGA), B/N: 2048 x 1536 (QXGA)
Formatos de imagen (por sensor)	2048 x 1536, 1280 x 960, 1024 x 768, 800 x 600, 768 x 576 (D1), 704 x 576 (TV-PAL), 640 x 480, 384 x 288, 352 x 288, 320 x 240, 160 x 120; selección libre de formato de imagen (p.ej. 1000 x 200 para "skyline")
Frecuencia máxima de vídeo M-JPEG (en vivo/grabación)	VGA: 30 ips, MEGA/HD: 10 ips, 3MEGA: 4 ips, 6MEGA: 2 ips
Frec. máx. vídeo MxPEG (en vivo/grabación/sonido)	VGA: 30 ips, MEGA/HD: 30 ips, 3MEGA: 20 ips, 6MEGA: 8 ips
Compresión de imagen	MxPEG, M-JPEG, JPEG, H.264 (sólo vídeo SIP)
DVR interno	Ranura MicroSD (grabación en el interior de la cámara de hasta 64 GB; tarjeta de 4GB preinstalada)
Búfer circular de vídeo externo	Directamente en unidad NAS y PC/servidor, sin software adicional de grabación
Software (gratuito)	Software de gestión de vídeo MxEasy, software para puesto de mando MxControlCenter, aplicación de MOBOTIX para dispositivos iOS a partir de iOS 5.0
Procesamiento imágenes	Compensación de contraluz, balance de blancos automático, corrección de distorsiones (incl. corrección de imágenes panorámicas), detección de movimiento, MxActivitySensor
PTZ virtual (vPTZ)	Giro/inclinación/zoom digitales continuos (hasta 8x), grabación de imagen completa en segundo plano
Alarma/Eventos	Activación de eventos por detección de movimiento integrada de varias ventanas, señales ext., sensor de temperatura, PIR, notificación por correo electrónico, FTP, telefonía (VoIP, SIP), contacto de salida, alarmas acústicas y visuales, imágenes de pre y postalarma
Audio	Micrófono y altavoz integrados, Line-In/Line-Out, audio sincronizado con labios, sistema de intercomunicación, grabación de sonido
Interfaces	Ethernet 10/100, IPv4/IPv6, MiniUSB, MxBus, IO y RS232 vía MX-232-IO-Box (accesorio)
Videoteléfono	VoIP/SIP, interfono, control remoto de las entradas/salidas de las cámaras, visualización de incidencias
Seguridad	Administración de usuarios/grupos, HTTPS/SSL, filtrado de direcciones IP, IEEE 802.1x, detección de intrusos, firma digital de imágenes
Homologaciones	CEM (EN55022, EN55024, EN61000-6-2, FCC parte 15B, AS/NZS3548)
Fuente de alimentación	Power over Ethernet (PoE de conformidad con IEEE802.3af): Clase PoE variable (2/3) según el modo de funcionamiento; potencia consumida: tít. 5 vatios
Condiciones funcionamiento	IP54/IP65 (sin/con soporte de pared), -30 a +60 °C
Dimensiones	Ø x A: 20,1 x 11 cm
Peso	aprox. 650 g

Para más información acerca del completo rango de accesorios MOBOTIX e información adicional acerca de la D15D, como precios, manuales, software de gestión de vídeo para ordenadores y dispositivos iOS, etc., por favor diríjase a www.mobotix.com > Productos. O - si desea hablar con nosotros para recibir asesoría de nuestros productos, por favor llame al +49 06302 9816-103

Modelo de Cámara	D15Di-IT (Day)	D15Di-IT-Night	D15Di-Sec (Day)	D15Di-Sec-Night	D15Di-Sec-Pano (Day)	D15Di-Sec-Night-Pano	D15Di-Sec-DNight-Fix
Lentes, Sensores							
Hemispheric 12 mm (180° x 160°)	-	-	-	-	-	-	-
Super Gran Angular 25 mm (82° x 61°)	L25	L25	L25	L25	L25	L25	L25
Gran Angular 38 mm (55° x 41°)	L38	L38	L38	L38	-	-	L38
Gran Angular 51 mm (40° x 30°)	L51	L51	L51	L51	-	-	L51
Tele 76 mm (27° x 20°)	L76	L76	L76	L76	-	-	L76
Tele 160 mm (13° x 10°)	L160	L160	L160	L160	-	-	L160
Tele 320 mm (7° x 5°)	-	-	-	-	-	-	-
CSVario 28 – 63 mm (28° – 58°)	-	-	-	-	-	-	-
Sensor de imagen con zonas de exposición individuales	Color, Color	B/W, B/W	Color, Color	B/W, B/W	Color, Color	B/W, B/W	Color, BW
Sensibilidad del sensor en lux a 1/60 s /1 s	0,25/0,013	0,005/0,0025	0,25,0013	0,005/0,0025	0,25/0,013	0,005/0,0025	0,25/0,013 0,005/0,0025
Sensor de imagen (color o B/N)	5 MP (2592 x 1944)	5 MP (2592 x 1944)	5 MP (2592 x 1944)	5 MP (2592 x 1944)	5 MP (2592 x 1944)	5 MP (2592 x 1944)	5 MP (2592 x 1944)

Funciones Hardware							
Clase de protección (sin accesorios/con soporte de pared/con juego antivandalismo)	IP54/IP65/IP66 e IK10	IP54/IP65/IP66 e IK10	IP54/IP65/IP66 e IK10	IP54/IP65/IP66 e IK10	IP54/IP65/IP66 e IK10	IP54/IP65/IP66 e IK10	IP54/IP65/IP66 e IK10
Rango de temperatura -30 a +60°C/-22 a +140°F	•	•	•	•	•	•	•
DVR temporal interno	32 MB	32 MB	64 MB	64 MB	64 MB	64 MB	64 MB
DVR interno incluido (max. 64 GB)	4 GB (MicroSD)	4 GB (MicroSD)	4 GB (MicroSD)	4 GB (MicroSD)	4 GB (MicroSD)	4 GB (MicroSD)	4 GB (MicroSD)
Micrófono/altavoz	•/•	•/•	•/•	•/•	•/•	•/•	•/•
Sensor infrarrojo pasivo (PIR)	•	•	•	•	•	•	•
Sensor de temperatura integrado	•	•	•	•	•	•	•
Detector de golpes	•	•	•	•	•	•	•
Consumo eléctrico (típico)	< 5 vatios	< 5 vatios	< 5 vatios	< 5 vatios	< 5 vatios	< 5 vatios	< 5 vatios
Clase PoE variable (de fábrica: 2)	2 ó 3	2 ó 3	2 ó 3	2 ó 3	2 ó 3	2 ó 3	2 ó 3

Formatos de imagen, imágenes por segundo, almacenamiento							
Tamaño máximo de imagen (por sensor)	HD (1280 x 720)	HD (1280 x 720)	QXGA (2048 x 1536)	QXGA (2048 x 1536)	QXGA (2048 x 1536)	QXGA (2048 x 1536)	QXGA (2048 x 1536)
Frecuencia máxima (MxPEG, resolución máx.)	30 ips (HD)	30 ips (HD)	20 ips (QXGA)	20 ips (QXGA)	8 ips (2x QXGA)	8 ips (2x QXGA)	20 ips (QXGA)
Imágenes CIF con MicroSD de 4 GB como DVR	250,000	250,000	250,000	250,000	250,000	250,000	250,000
Imágenes VGA con MicroSD de 4 GB como DVR	125,000	125,000	125,000	125,000	125,000	125,000	125,000
Imágenes HD con MicroSD de 4 GB como DVR	40,000	40,000	40,000	40,000	40,000	40,000	40,000
Imágenes QXGA con MicroSD de 4 GB como DVR	-	-	20,000	20,000	20,000	20,000	20,000

- disponible de fábrica
- no disponible

Modelo de Cámara	D15Di-IT (Day)	D15Di-IT-Night	D15Di-Sec (Day)	D15Di-Sec-Night	D15Di-Sec-Pano (Day)	D15Di-Sec-Night-Pano	D15Di-Sec-DNight-Fix
Funciones Generales							
Zoom digital (continuo) con panning	•	•	•	•	•	•	•
Codecs: Motion-JPEG/MxPEG/H.264 para SIP	•/•/–	•/•/–	•/•/•	•/•/•	•/•/•	•/•/•	•/•/•
Zonas de exposición programables	•	•	•	•	•	•	•
Grabación de snapshot (imágenes pre-/post-alarma)	10	10	50	50	50	50	50
Grabación en buffer cíclico de 1 Terabyte (interna/red)	•	•	•	•	•	•	•
Grabación continua de audio (0,2 a 30 ips)	•	•	•	•	•	•	•
Grabación de eventos con sonido	•	•	•	•	•	•	•
Control horario y de eventos/lógica de eventos flexible	•/–	•/–	•/•	•/•	•/•	•/•	•/•
Programa semanal/días festivos	•	•	•	•	•	•	•
Función web (FTP, correo electrónico)	•	•	•	•	•	•	•
Playback/Visión en cuadrantes/múltiple	•/•	•/•	•/•	•/•	•/•	•/•	•/•
Audio bidireccional en el navegador	•	•	•	•	•	•	•
Generador de logotipos, animados	•	•	•	•	•	•	•
Armamento master/slave	–	–	•	•	•	•	•
Áreas privadas controladas por tiempo, varias áreas	–	–	•	•	•	•	•
Mensajes de voz (personalizados)	•	•	•	•	•	•	•
Telefonía VoIP (audio/vídeo, alarma)	•	•	•	•	•	•	•
Notificaciones remotas de alarma (mensajes de red)	•	•	•	•	•	•	•
Entradas/salidas de señales y RS232 via	MX-232-IO-Box	MX-232-IO-Box	MX-232-IO-Box	MX-232-IO-Box	MX-232-IO-Box	MX-232-IO-Box	MX-232-IO-Box
Interfaz de programa (HTTP API)	•	•	•	•	•	•	•
Funciones de seguridad (HTTPS/SL, control de acceso basado en IP, autenticación de red IEEE 802.1X)	•	•	•	•	•	•	•

Análisis de Vídeo							
Detector de movimiento por vídeo	•	•	•	•	•	•	•
MxAnalytics®	–	–	–	–	–	–	–
MxActivitySensor	–	–	•	•	•	•	•

Software de Gestión de Vídeo							
MxEasy (Windows/Mac OS X)	•	•	•	•	•	•	•
MxControlCenter (Windows)	•	•	•	•	•	•	•
MOBOTIX App (iOS)	•	•	•	•	•	•	•

Volumen estándar de suministro

Contenido de la caja con D15D (Secure)



(Extracto de la documentación técnica: www.mobotix.com > Soporte > Manuales)

Lado

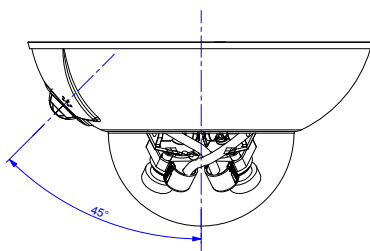

Frontal

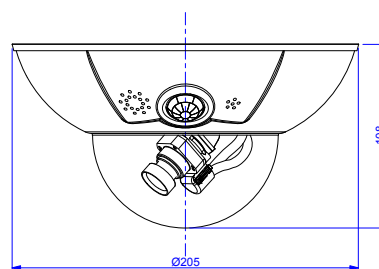

Base

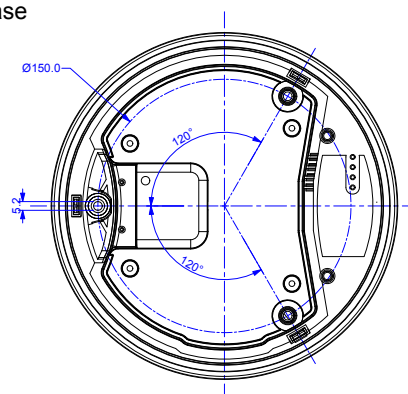

Extracto de diagramas técnicos y vistas 3D: www.mobotix.com > Soporte > Image Database)

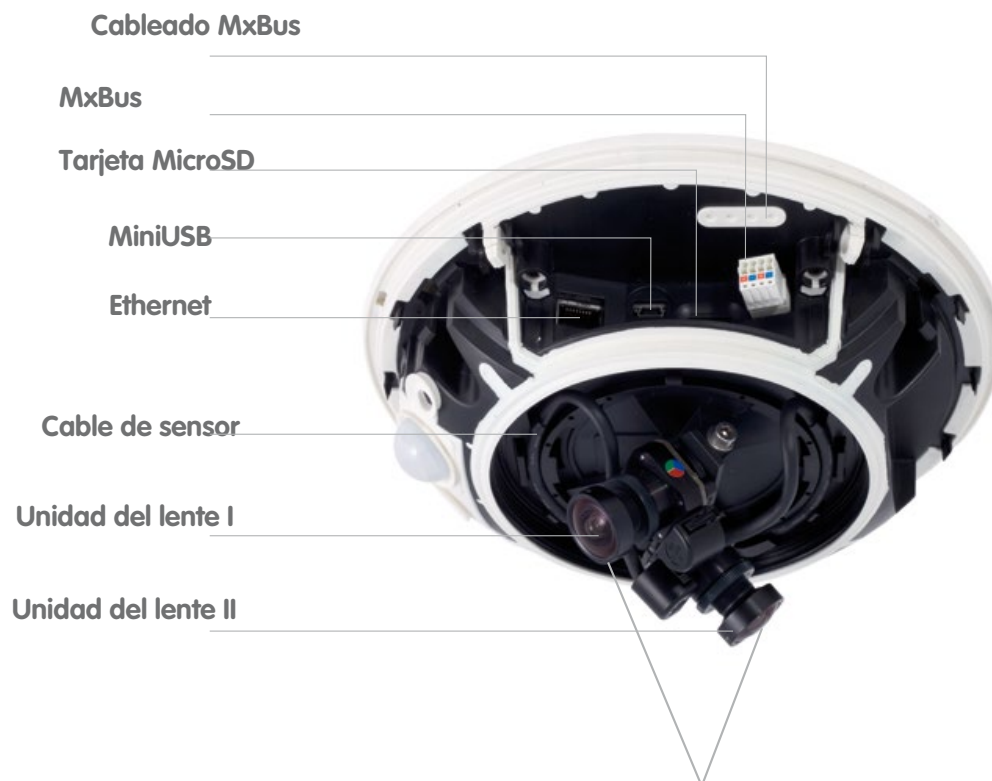

Dos módulos de cámara libremente posicionables

(D15D - Carcasa de la cámara y conectores, extracto de la documentación técnica)