

# Especificaciones técnicas

## MOBOTIX MOVE 2MP Vandal Fixed Dome Analytics Camera

Cámara de resolución 2MP Full HD 1080p de altas prestaciones con características de análisis de vídeo integradas que se adapta a las necesidades diarias de seguridad y vigilancia. La cámara realiza un enfoque automático rápido y fiable, adaptándose a diferentes escenas de interior y exterior.

- Revestimiento antigotas y autolimpiable
- Enfoque y zoom remoto motorizados
- Objetivo varifocal motorizado de 2,7 a 12 mm, de F1,6 a F2,9 con enfoque automático de una pulsación
- Margen dinámico amplio (WDR) máx. de 130 dB
- Sistema de comunicación MOBOTIX MxMessageSystem
- Análisis de vídeo integrado
- LED IR integrados con hasta 40 m de alcance
- Compatibilidad con el perfil ONVIF S/G/T
- Compatibilidad con triple alimentación (PoE/12 V CC/24 V CA)
- Rango de temperatura ampliado: De -40 a 60 °C/de -40 a 140 °F (temp. mín. para inicio en frío -30 °C/-22 °F)
- IP66 e IK10



## Especificaciones técnicas

### MOBOTIX 2MP Vandal Fixed Dome Analytics Camera

---

## Información del producto

Nombre del producto	2MP Vandal Fixed Dome Analytics Camera
Código de pedido	Mx-VD2A-2-IR-VA

---

## Calidad de imagen

Sensor de imagen	5 MP, CMOS progresivo de 1/2,7"
Píxeles efectivos (utilizados)	H x V = 1920 x 1080 (2 MP)
Tamaño de píxel	2,0 µm
Velocidad de fotogramas (máxima)	H.265/H.264: 1920 x 1080 a 30 fps + 720 x 480 a 30 fps MJPEG: 1080p a 30 fps

---

## Objetivo

Iluminación mínima	Color: 0,04 lux B/N: 0,002 lux
Características del objetivo	Objetivo motorizado: zoom, enfoque, P-IRIS Distancia focal: 2,7 a 12 mm Apertura: F1,6 a F2,9 Campo de visión horizontal: 96,76° (gran angular), 34,13° (teleobjetivo) Campo de visión vertical: 52,21° (gran angular), 19,24° (teleobjetivo)
Mecánica de la lente	Ajuste de 3 ejes

---

## Cámara

Día/noche	Filtro de corte IR intercambiable mecánico automático
Tiempo de obturador	<b>Modo manual:</b> Hasta 1/17 550 s <b>Modo automático:</b> Hasta 1/10 000 s
WDR	Soporte de motor HDR y WDR multiexposición de hasta 130 dB
Zoom	Óptico: 4,4x, digital 10x

---

Configuración de imagen	Color, brillo, nitidez, contraste, balance de blancos, control de exposición 2DNR, 3DNR, NR por enmascaramiento de movimiento y superposición de texto
Modo de pasillo	Rotación de 90°, 180° y 270°

---

## Códec de vídeo

Compresión/codificación	H.265/H.264/MJPEG
Transmisión	Hasta 4 transmisiones configurables individualmente en H.264/H.265/MJPEG Resolución/velocidad de fotogramas/ancho de banda configurable LBR/VBR/CBR en H.265/H.264

---

## Códec de audio

Compresión/codificación	G.711/G.726/AAC/LPCM
Transmisión	Dos vías y bidireccional
Entrada de audio	Entrada de línea: entrada de señal máx. de 6,2 Vpp, impedancia de entrada: 33 kΩ
Salida de audio	Salida de línea: Salida de señal de 1 Vrms, resistencia de salida: 200 Ω

---

## Red

Interfaz	Ethernet de 10/100 Mb/s
Seguridad	Autenticación de usuario/HTTPS/Filtro IP/IEEE 802.1x
Protocolos admitidos	iARP, PPPoE, IPv4/v6, ICMP, IGMP, QoS, TCP, UDP, DHCP, UPnP, SNMP, SMTP, RTP, RTSP, HTTP, HTTPS, FTP, NTP, DDNS y SMBv2
Conformidad ONVIF	Admite perfiles S/G/T
Navegadores compatibles	Microsoft Internet Explorer 10 o superior, Google Chrome, Mozilla Firefox, Apple Safari; Se recomienda Microsoft Internet Explorer con ActiveX para obtener el mejor rendimiento y compatibilidad con H.265

---

## Especificaciones técnicas

### MOBOTIX 2MP Vandal Fixed Dome Analytics Camera

---

## Integración de sistemas

Análisis de vídeo básico	<ul style="list-style-type: none"><li>▪ Detección de movimiento</li><li>▪ Manipulación</li><li>▪ Detección de ruido de audio (se requiere micrófono externo)</li></ul>
--------------------------	--

Análisis de vídeo mejorado (incorporado)	<ul style="list-style-type: none"><li>▪ Objetos abandonados</li><li>▪ Intrusión</li><li>▪ Sabotaje</li><li>▪ Dirección equivocada</li><li>▪ Merodeo</li><li>▪ Recuento de objetos</li><li>▪ Remoción de objetos</li></ul>
--	---

Se pueden activar 2 funciones analíticas simultáneamente

Análisis de vídeo basado en DNN (red neuronal profunda)	<ul style="list-style-type: none"><li>▪ Reconocimiento facial (incl. estimación de sexo y edad)</li><li>▪ Reconocimiento de matrícula</li></ul>
---	---

Activadores de eventos	<ul style="list-style-type: none"><li>▪ Entrada externa</li><li>▪ Análisis</li><li>▪ Detección de fallos de red</li><li>▪ Evento periódico</li><li>▪ Activación manual</li></ul>
------------------------	--

Acciones de evento	<ul style="list-style-type: none"><li>▪ Activación de salida externa</li><li>▪ Grabación de vídeo y audio en almacenamiento perimetral</li><li>▪ Carga de archivos: FTP, recurso compartido de red y correo electrónico</li><li>▪ Notificación: HTTP, FTP, correo electrónico</li></ul>
--------------------	---

## General

Carcasa	carcasa delantera de PC metálica
Ajuste del módulo de cámara	Cardán de 3 ejes (panorámica/inclinación/rotación)
Color del dispositivo	Carcasa metálica del cuerpo: RAL 9003 Color del logotipo: Pantone 286C y Pantone Gray 6 Cu







---

## Especificaciones técnicas

### MOBOTIX 2MP Vandal Fixed Dome Analytics Camera

Alimentación	PoE IEEE802.3af, class 0, max. 13 W 12 V CC, máx. 13 W 24 V CA, máx. 14 W (25 VA) Conmutación de alimentación sin tiempo de inactividad
Conectores	RJ45, 2 entradas de alarma, 1 salida de alarma, Bloque de terminales de 12 VCC, Bloque de terminales de 24 VCA , Conector de entrada de audio de 3,5 mm, Conector de salida de audio de 3,5 mm, Conector coaxial CVBS (75 ohmios) (Salida CVBS disponible con un máx. de 2 transmisiones activadas, requiere un cable adaptador opcional de 2 pines, coaxial)
Iluminación IR	Distancia de hasta 40 m según el reflejo de la escena
Almacenamiento de vídeo	Compatible con tarjeta microSD/microSDHC/microSDXC, Compatible con la grabación en NAS, MOBOTIX MOVE NVR
Clase de protección ambiental	IP66/IK10
Condiciones de funcionamiento	Rango de temperatura: De -40 a 60 °C/de -40 a 140 °F (temp. mín. para inicio en frío -30 °C/-22 °F) Temp. mín. inicio en frío: -30 °C/-22 °F 95 % de humedad relativa (sin condensación)
Condiciones de almacenamiento	-20 a 70 °C/-4 a 158 °F
Aprobaciones	EMC: CE/FCC Seguridad: LVD Ambiental: IP66, IK10
Dimensiones	ø 133,8 x 117,4 mm
Peso	760 g

# Accesorios

Imagen	Código de pedido	Descripción
	Mx-M-VD-W	Montaje en pared (montaje en caja de conexión) para cámaras tipo cúpula antivandalismo MOBOTIX MOVE
	Mx-M-VD-P	Montaje en poste (montaje en caja de conexión) para cámaras tipo cúpula antivandalismo MOBOTIX MOVE
	Mx-M-VD-C	Montaje en esquina para cámaras tipo cúpula antivandalismo MOBOTIX MOVE
	Mx-M-VD-IC	Montaje empotrado en el techo para cámaras tipo cúpula antivandalismo MOBOTIX MOVE
	Mx-M-VD-DCT	Cúpula transparente de repuesto para cámaras tipo cúpula antivandalismo MOBOTIX MOVE
	Mx-M-VD-DCS	Cúpula tintada (ahumada) de repuesto para cámaras tipo cúpula anti-vandalismo MOBOTIX MOVE
	Mx-NPA-UPOE1A-60W	Inyector de alimentación de red UPoE de 60 W

---

## Dimensiones

**NOTE!** Descargue la plantilla de perforación desde la sección o desde el sitio web de MOBOTIX:  
[www.mobotix.com](http://www.mobotix.com) > [Support](#) > [Download Center](#) > [Marketing & Documentation](#) > [Drilling Templates](#)  
([Soporte](#) > [Centro de descargas](#) > [Marketing y documentación](#) > [Plantillas de perforación](#)).

**CAUTION!** Imprima o copie siempre al 100 % del tamaño original.

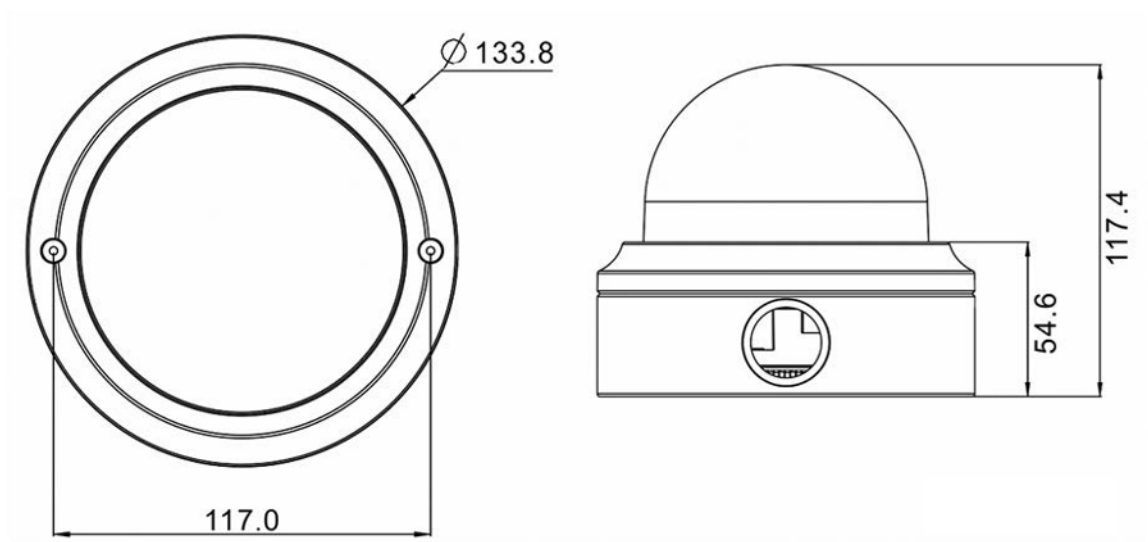

Fig. 1: 2MP Vandal Fixed Dome Analytics Camera: Todas las medidas en mm

# MOBOTIX

BeyondHumanVision

[ES\\_11/21](#)

MOBOTIX AG • Kaiserstrasse • D-67722 Langmeil • Tel.: +49 6302 9816-103 • [sales@mobotix.com](mailto:sales@mobotix.com) • [www.mobotix.com](http://www.mobotix.com)

MOBOTIX es una marca comercial de MOBOTIX AG registrada en la Unión Europea, Estados Unidos y otros países. Sujeto a cambios sin previo aviso. MOBOTIX no asume ninguna responsabilidad por errores técnicos o editoriales ni por omisiones contenidas en el presente documento. Todos los derechos reservados. ©MOBOTIX AG 2020