

Instalación Rápida

MOBOTIX MOVE NVR-8

© 2022 MOBOTIX AG



HEVC Advance™



BeyondHumanVision

MOBOTIX

Índice

Índice	2
Antes de empezar	5
Soporte	6
Notas de seguridad	6
Notas legales	7
Instalación	9
Contenido del paquete	9
Panel delantero	10
Panel trasero	11
Instalación de un HDD	14
Lista de discos duros probados	16
Configuración	19
Encendido del NVR	20
Inicio y cierre de sesión en el sistema NVR	20
Apagado del NVR	21
Pestañas de función	21
Configuración de idioma y fecha/hora	22
Configuración de idioma	22
Configuración de fecha/hora	22
Configuración de red	22
Conexión de cámaras IP	23
Add Device (Añadir dispositivo)	23
Comprobación del estado de las cámaras IP	24
Playback/Export (Reproducción/exportación)	24
Reproducción local por tiempo	25
Reproducción local por evento	25
Exportación de vídeos por tiempo	26
Exportación de vídeos por evento	26
Instantánea	26
Exportación de instantáneas	27
Iconos de control de reproducción	27
Iconos de función de exportación de vídeo	27
Iconos de función de instantáneas	28

Especificaciones técnicas	29
Información del producto	29
Sistema	29
Grabación/reproducción	30
Almacenamiento y E/S	30
Interfaz de hardware incorporada	30
Red	31
General	31

Antes de empezar

Esta sección contiene la siguiente información:

Soporte	6
Notas de seguridad	6
Notas legales	7

Soporte

Si necesita soporte técnico, póngase en contacto con su distribuidor MOBOTIX. Si su distribuidor no puede ayudarle, se pondrá en contacto con el canal de soporte para obtener una respuesta lo antes posible.

Si dispone de acceso a Internet, puede abrir el servicio de soporte técnico de MOBOTIX para buscar información adicional y actualizaciones de software. Visite:

www.mobotix.com > [Support](#) > [Help Desk \(www.mobotix.es > Soporte > Servicio de asistencia\)](#)



Notas de seguridad

- Este producto no debe utilizarse en lugares expuestos a riesgos de explosión.
- No utilice el producto en un lugar donde haya mucho polvo.
- Proteja el producto contra la entrada de humedad o agua en la carcasa.
- Instale este producto tal como se describe en este documento. Una instalación defectuosa puede dañar el producto.
- Este equipo no es adecuado para su uso en lugares donde es probable que haya niños presentes.
- Si utiliza un adaptador de Clase I, el cable de alimentación debe conectarse a una toma de corriente con una conexión a tierra adecuada.
- Para cumplir los requisitos de EN 50130-4 relativos al funcionamiento ininterrumpido de las fuentes de alimentación de los sistemas de alarma, se recomienda utilizar un sistema de alimentación ininterrumpida (SAI) para apoyar el suministro de alimentación del producto.
- Este equipo solo se debe conectar a redes PoE que no direccionen a otras redes.

AVISO! Consulte el documento de [Consejos de instalación de MOBOTIX MOVE](#) para garantizar un funcionamiento óptimo de las funciones de la cámara.

Notas legales

Aspectos legales de la grabación de vídeo y sonido

Debe cumplir todas las normativas de protección de datos para el control de vídeo y sonido cuando utilice productos MOBOTIX AG. Según la legislación nacional y la ubicación de instalación de las cámaras, la grabación de datos de vídeo y sonido puede estar sujeta a documentación especial o puede estar prohibida. Por lo tanto, todos los usuarios de productos MOBOTIX deben familiarizarse con todas las normativas aplicables y cumplir estas leyes. MOBOTIX AG no se hace responsable del uso ilegal de sus productos.

Declaración de conformidad

Los productos de MOBOTIX AG están certificados de acuerdo con las normativas aplicables de la CE y de otros países. Puede encontrar las declaraciones de conformidad para los productos de MOBOTIX AG en www.mobotix.com en **Support > Download Center > Marketing & Documentation > Certificates & Declarations of Conformity** (Soporte > Centro de descargas > Marketing y documentación > Certificados y declaraciones de conformidad).

Declaración de RoHS

Los productos de MOBOTIX AG cumplen plenamente con las restricciones de la Unión Europea sobre el uso de determinadas sustancias peligrosas en aparatos eléctricos y electrónicos (Directiva 2011/65/UE) (RoHS) en cuanto a su sujeción a estas normativas (para obtener la declaración de RoHS de MOBOTIX, consulte www.mobotix.com, **Support > Download Center > Marketing & Documentation > Brochures & Guides > Certificates** [Soporte > Centro de descargas > Marketing y documentación > Folletos y guías > Certificados]).

Eliminación

Los productos eléctricos y electrónicos contienen numerosos materiales valiosos. Por este motivo, le recomendamos que deseche los productos de MOBOTIX al final de su vida útil de acuerdo con todos los requisitos legales y normativas (o deposítelos en un centro de recogida municipal). Los productos de MOBOTIX no deben desecharse en la basura doméstica. Si el producto contiene alguna batería, deséchela por separado (los manuales del producto correspondientes contienen instrucciones específicas cuando el producto contiene alguna batería).

Descargo de responsabilidad

MOBOTIX AG no asume ninguna responsabilidad por daños que sean a consecuencia de un uso inadecuado o de un incumplimiento de los manuales o de las normas y reglamentos aplicables. Se aplican nuestros términos y condiciones generales. Puede descargar la versión actual de los **Términos y condiciones generales** de nuestro sitio web en www.mobotix.com, haciendo clic en el enlace correspondiente en la parte inferior de cada página.

Exención de responsabilidad de la FCC

Este equipo ha sido probado y cumple con los límites para dispositivos digitales de clase A, de acuerdo con la sección 15 de las normas de la Comisión Federal de Comunicaciones (FCC por sus siglas en inglés). Estos límites están diseñados para proporcionar una protección adecuada contra interferencias perjudiciales cuando el equipo se utilice en un entorno comercial. Este equipo genera, utiliza y puede irradiar energía de radiofrecuencia y, si no se instala y utiliza de acuerdo con el manual de instrucciones, puede provocar interferencias perjudiciales en las comunicaciones de radio. Es probable que el uso de este equipo en una zona residencial cause interferencias perjudiciales, en cuyo caso el usuario deberá corregir las interferencias por su cuenta.

Instalación

Contenido del paquete

Asegúrese de que la caja entregada contenga los siguientes elementos:

MOBOTIX MOVE NVR-8

Adaptador de alimentación

Cable de alimentación

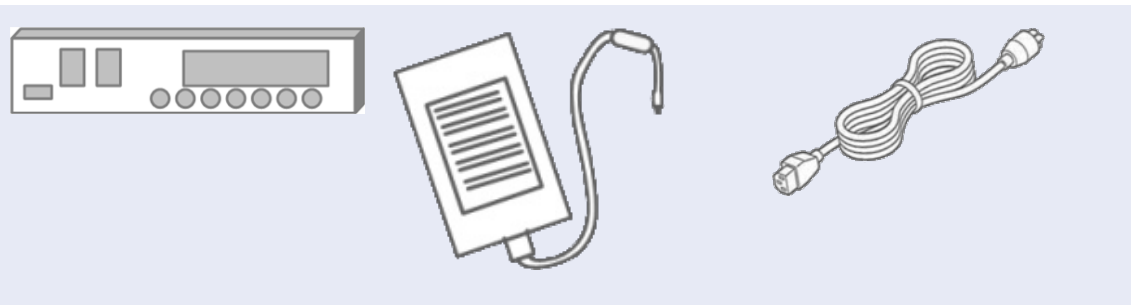

AVISO!

19" Rack Mounting Kit no está incluido, pero se puede obtener como accesorio opcional Mx-M-NVR8-RM para MOVE NVR-8 con número de serie RD20C00001 y superior.



Documentación

Escanee el código QR o siga el enlace para encontrar la documentación de MOBOTIX MOVE NVR-8:



www.mobotix.com > [Support](#) > [Download Center](#) > [Marketing & Documentation](#) > [Manuals \(Soporte > Centro de descargas > Marketing y documentación > Manuales\)](#) > [Accesorios](#) > MOVE NVR-8.

Panel delantero

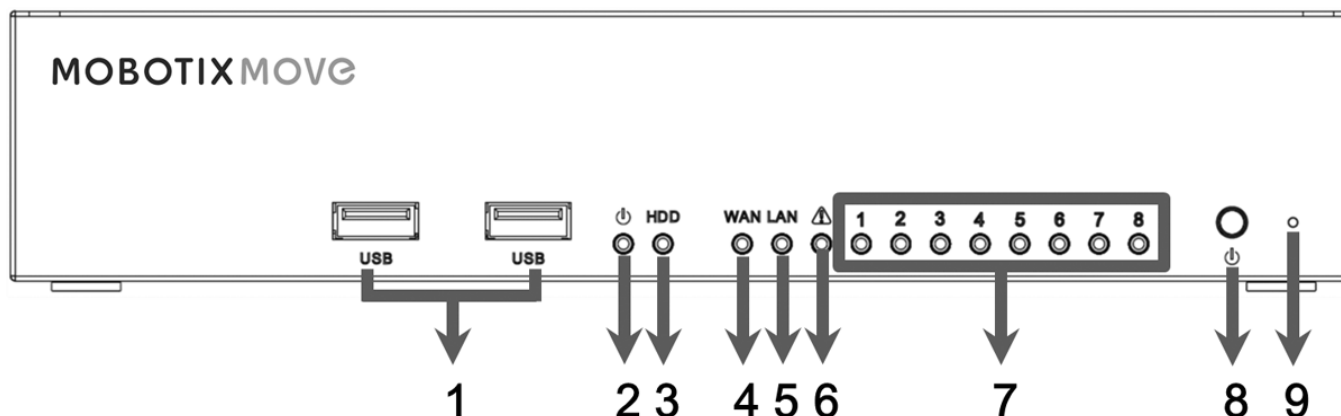

Artículo	Nombre	Descripción
1	2 puertos USB 2.0	Los puertos USB permiten conectar dispositivos USB externos, como un ratón USB, un teclado USB, un dispositivo de almacenamiento USB, etc.
2	LED de alimentación	Se ilumina cuando se enciende la alimentación.
3	LED de HDD	<ul style="list-style-type: none"> ▪ Intermitente: el HDD está leyendo/escribiendo datos. ▪ Apagado: el HDD no está funcionando.
4	LED de WAN	<ul style="list-style-type: none"> ▪ Naranja: la velocidad de la red es de 1000 Mb/s. ▪ Verde: la velocidad de la red es de 10/100 Mb/s.
5	LED de LAN	
6	P. Max (P. máx.)	Se ilumina cuando quedan 10 vatios para alcanzar la alimentación disponible del conmutador PoE.

Artículo	Nombre	Descripción
7	LED de cámara	Se ilumina cuando la cámara está encendida y tiene una buena conexión de red. <ul style="list-style-type: none"> Se ilumina en verde cuando la alimentación procede del NVR. Se ilumina en naranja cuando la cámara recibe energía de una fuente de alimentación externa.
8	Botón Power (Encendido)	Pulse para encender el sistema NVR.
9	Botón Reset (Restablecer)	Para restaurar los valores predeterminados de fábrica del sistema NVR, utilice una herramienta adecuada para pulsar el botón de restablecimiento y, a continuación, proceda de la siguiente manera: <ul style="list-style-type: none"> Apague el sistema NVR. Mantenga pulsado el botón de restablecimiento. Encienda el sistema NVR y mantenga pulsado el botón durante otros diez segundos.

Panel trasero

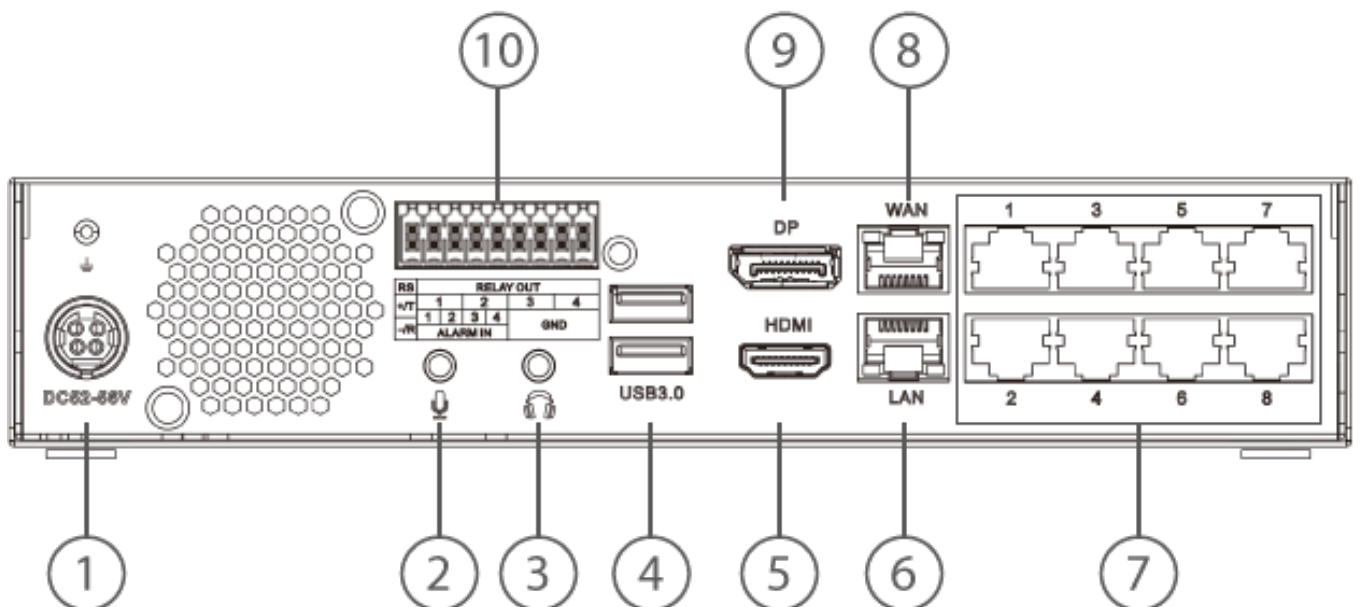

Artículo	Nombre	Descripción
1	Conector de alimentación	Conecte el adaptador de alimentación y el cable de alimentación suministrados con el NVR para alimentar el sistema NVR. El uso de otra fuente

Artículo	Nombre	Descripción
	(52-56 VCC)	de alimentación puede causar una sobrecarga.
2	Entrada de micrófono	Se proporciona un conector telefónico de 3,5 mm para la entrada/salida de audio.
3	Salida de audio	
4	2 puertos USB 3.0	Los puertos USB permiten conectar dispositivos USB externos, como un ratón USB, un teclado USB, un dispositivo de almacenamiento USB, etc.
5	Monitor HDMI	Para conectar un monitor mediante su conector HDMI.
6	LAN (RJ-45) 10/100/1000 Mb/s	<p>El NVR permite conectar el conmutador Smart PoE a través de un puerto LAN.</p> <ul style="list-style-type: none"> ▪ LED verde: parpadea cuando se transmiten datos a través de la red. ▪ LED naranja: <ul style="list-style-type: none"> — Se ilumina en verde cuando la velocidad de la red es de 10/100 Mbps. — Se ilumina en naranja cuando la velocidad de la red es de 1000 Mbps.
7	Conmutador PoE	Proporciona conectividad de red y alimentación a un máximo de 8 cámaras IP.
8	WAN (RJ-45) 10/100/1000 Mb/s	<p>Este puerto se utiliza para la conexión a Internet (es decir, el router DSL).</p> <ul style="list-style-type: none"> ▪ LED verde: parpadea cuando se transmiten datos a través de la red. ▪ LED naranja: <ul style="list-style-type: none"> — Se ilumina en verde cuando la velocidad de la red es de 10/100 Mbps. — Se ilumina en naranja cuando la velocidad de la red es de 1000 Mbps.
9	DisplayPort	Para conectar un monitor mediante su conector DisplayPort.
10	Conectores de E/S de alarma	Para conectar otros dispositivos al NVR (consulte la definición de pines a continuación).

Conectores de E/S de alarma

AVISO! Estos conectores están disponibles en dispositivos MOVE NVR-8 con número de serie RD20C00001 en adelante.

Definición de pines de E/S de alarma

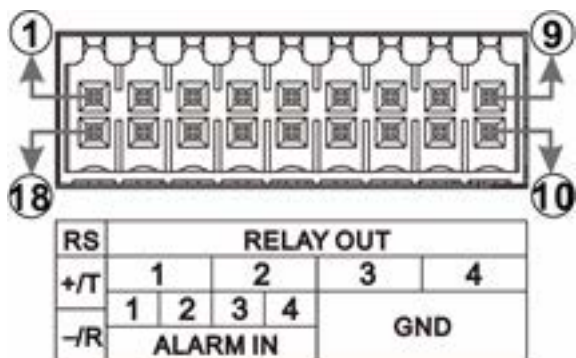

Pin	Definición	Pin	Definición	Pin	Definición	Pin	Definición
1	RS485+/T	6	Salida de relé 3	10	GND 1	14	Entrada de alarma 4
2	Salida de relé 1	7		11	GND 2	15	Entrada de alarma 3
3		8	Salida de relé 4	12	GND 3	16	Entrada de alarma 2
4	Salida de relé 2	9		13	GND 4	17	Entrada de alarma 1
5						18	RS485-/R

Instalación de un HDD

ATENCIÓN! Antes de empezar:

- Asegúrese de que el dispositivo está apagado.
- ¡Desconecte la fuente de alimentación del dispositivo!

Siga los pasos que se indican a continuación para instalar un HDD en el NVR:

1. Abra la tapa superior.
2. Saque el bastidor del HDD desatornillando los cuatro tornillos de fijación.

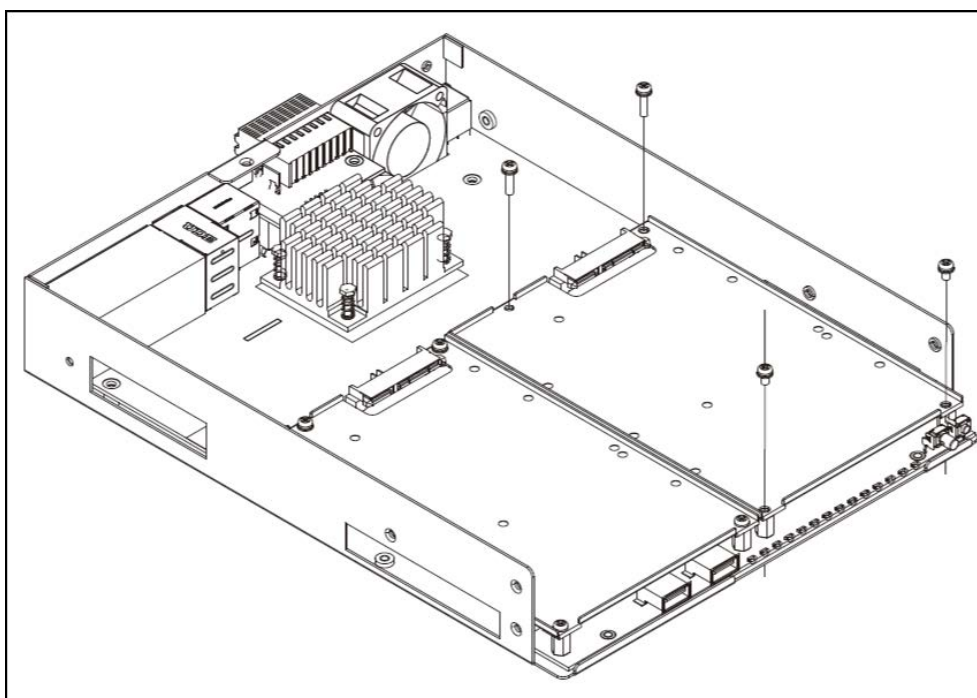

3. Sujete el HDD con los tornillos de fijación suministrados, según se muestra a continuación.

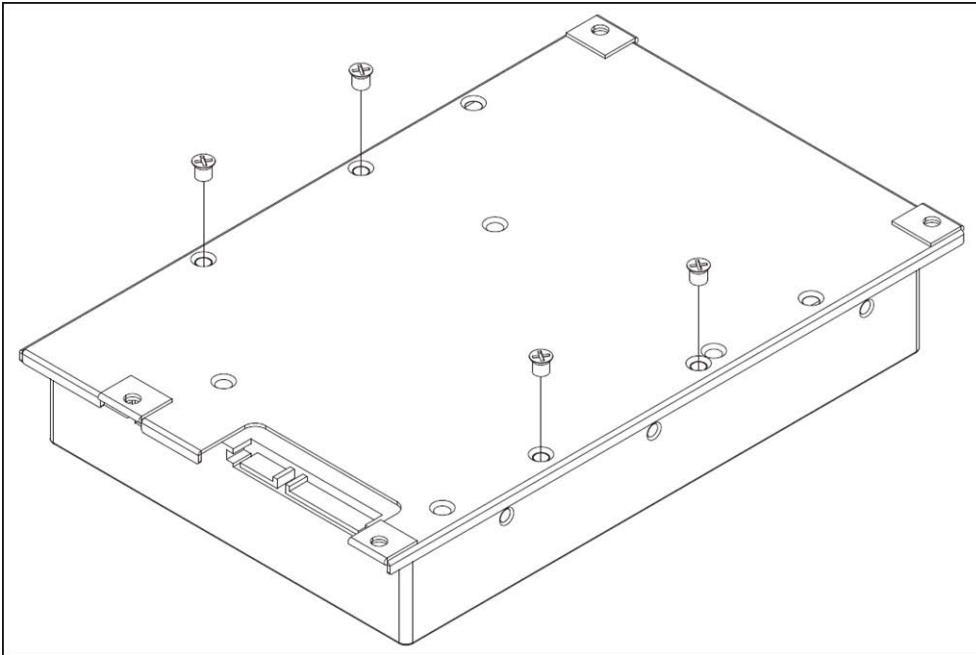

4. Vuelva a montar el bastidor del HDD en su posición original. No se requiere cable SATA; el HDD se conecta automáticamente.
5. Cierre la tapa superior.

Lista de discos duros probados

AVISO! Para garantizar un funcionamiento fiable a largo plazo, asegúrese de utilizar **discos duros con calidad de servidor** de las series de los fabricantes que se indican a continuación.

Marca	Serie	Número de modelo	Capacidad
Seagate	Skyhawk	ST1000VX005	1 TB
		ST2000VX008	2 TB
		ST2000VX015	2 TB
		ST3000VX009	3 TB
		ST4000VX007	4 TB
		ST4000VX013	4 TB
		ST6000VX001	6 TB
		ST8000VX004	8TB
	SkyHawk AI	ST8000VE000	8 TB
		ST10000VE001	10 TB
		ST14000VE0008	14 TB
		ST16000VE000	16 TB
		ST18000VE002	18 TB
	Ironwolf	ST12000VN0008	12 TB
	Ironwolf Pro	ST16000NE000	16 TB

Marca	Serie	Número de modelo	Capacidad
Western Digital	Violeta	WD10PURZ	1 TB
		WD20PURZ	2 TB
		WD30PURZ	3 TB
		WD40PURZ	4 TB
		WD60EJRX	6 TB
		WD60PURZ	6 TB
		WD62PURZ	6 TB
		WD82PURZ	8 TB
		WD84PURZ	8 TB
		WD102PURZ	10 TB
		WD121PURZ	12 TB
		WD140PURZ	14 TB
		WD180EJRX	18 TB
		WD180PURZ	18 TB
		Purple pro	WD8001PURP
	WD141PURP		14 TB
	Gold (Ultrastar)	WD102KRYZ	10 TB
		WD121KRYZ	12 TB
		WD141KRYZ	14 TB
		WD161KRYZ	16 TB
		WD181KRYZ	18 TB
		WUH721818ALE6L4	18 TB

Configuración

AVISO!

De serie, el firmware del MOVE NVR-8 admite su función principal como NVR (grabador de vídeo en red).

Mediante el uso de un firmware alternativo, el MOVE NVR-8 se puede utilizar como servidor de *conmutación por error/copia de seguridad*. Asegúrese de cargar este firmware en el NVR de destino **antes de configurar** el dispositivo. Abra el Centro de descargas de MOBOTIX www.mobotix.com > **Support** > **Download Center** > **Software Downloads** (**Soporte** > **Centro de descargas** > **Descargas de software**) y haga clic en **MOVE NVR** para descargar el firmware.

Si el MOVE NVR-8 se utiliza como servidor de Conmutación por error/copia de seguridad, ya no admitirá la función de grabación directa.

Para obtener más información sobre la funcionalidad del servidor de conmutación por error/copia de seguridad, consulte la sección **Servicio de conmutación por error de NVR** en la *Guía del usuario* de MOVE NVR-8.

Encendido del NVR

1. Antes de encender el NVR, conecte los dispositivos necesarios:

- Ratón USB y teclado USB
- Internet (WAN)
- Monitor (HDMI o DisplayPort)
- Dispositivo de almacenamiento eSATA (opcional)
- Cámaras IP a través de puertos PoE

2. Asegúrese de verificar el tipo de fuente de alimentación antes de conectar el cable y el adaptador de alimentación al NVR.

3. Presione la tecla de encendido en el panel frontal para encender el sistema NVR.

AVISO! Si desea utilizar soportes de almacenamiento USB temporales, asegúrese de conectar esos dispositivos siempre **después** de encender el NVR.

Inicio y cierre de sesión en el sistema NVR

Primer inicio de sesión

Al iniciar sesión por primera vez, debe establecer la contraseña de la cuenta Admin. Asegúrese de guardar esta información de contraseña en un lugar seguro.

AVISO!

- La contraseña debe tener entre 6 y 12 caracteres de longitud.
- Se permiten los caracteres siguientes: A-Z, a-z, 0-9, !#\$%&'-.@^_~

En este punto, también puede elegir el idioma de interfaz de usuario que prefiera.

Autenticación

Una vez que se encienda el NVR, aparecerá una ventana emergente:

- Haga clic en OK para continuar como usuario **Guest** (Invitado).



AVISO! Como usuario invitado, solo puede ver vídeo en tiempo real. No es posible cambiar ninguna configuración ni exportar datos.

- Seleccione un usuario diferente e introduzca la contraseña.

Cerrar sesión de

Para cerrar sesión, haga clic en el nombre de usuario y seleccione **Salir**.

Apagado del NVR

1. Haga clic en el icono de alimentación  situado en la esquina superior derecha del monitor; aparecerá el Power Panel (Panel de alimentación).
2. Haga clic en el icono de apagado ; el sistema NVR iniciará el procedimiento de apagado.
3. Si lo prefiere, haga clic en el icono de cancelación  para anular el proceso.

AVISO! No retire la fuente de alimentación hasta que el NVR esté completamente apagado.

Pestañas de función

Hay seis pestañas de función, entre las que se incluyen **Live View** (Vista en tiempo real), **Playback / Export** (Reproducción/exportación), **Add Device** (Añadir dispositivo), **Record** (Grabar), **Setup** (Configuración) y **Log** (Registro).

- **Live View** (Vista en tiempo real): esta pestaña de función permite ver la vista en tiempo real de los dispositivos IP conectados y configurar ajustes de las cámaras, como el control PTZ, las imágenes, el formato de vídeo, la detección de movimiento, etc.
- **Playback/Export** (Reproducción/exportación): Permite reproducir/exportar los vídeos grabados filtrados por tiempo o evento, y revisar/exportar las instantáneas guardadas.
- **Add Device** (Añadir dispositivo): Es posible buscar y añadir dispositivos IP al NVR a través de la red y de puertos PoE.
- **Record** (Grabar): la pestaña de función Record (Grabar) permite organizar la programación de grabación, configurar la grabación circular y definir el comportamiento de las alarmas.
- **Setup** (Configuración): En la pestaña de función Configuración, puede definir los ajustes básicos del NVR, como el idioma, los valores predeterminados de fábrica, la configuración de fecha/hora, red y almacenamiento, la gestión de cuentas de usuario, etc.
- **Log** (Registro): el NVR divide los datos de registro en cuatro categorías: registro de operaciones de usuarios, eventos de cámara IP, eventos de VA detectado y eventos del conmutador PoE. Es posible ver, buscar y exportar los datos del registro desde esta pestaña de función.



Configuración de idioma y fecha/hora

Configuración de idioma

1. En la pestaña de función **Setup** (Configuración), seleccione **Language** (Idioma) para acceder al menú de configuración de idioma.
2. Seleccione el idioma que desee en la lista desplegable de idiomas y haga clic en **Apply** (Aplicar) para guardar la configuración.
3. Si lo prefiere, haga clic en **Cancel** (Cancelar) para cancelar la configuración.

Configuración de fecha/hora

Para editar los ajustes de fecha/hora, seleccione **Configuración > Sistema > Fecha/hora**.

1. Para establecer una fecha, selecciónela en el calendario y haga clic en **Apply** (Aplicar) para guardar la configuración.
2. Para configurar la hora, haga clic en el valor objetivo en el campo de tiempo (hora:minuto:segundo a.m./-p.m.).
3. Haga clic en los botones  o , o desplácese con la rueda del ratón hacia arriba o hacia abajo, para ajustar los valores de hora.
4. Haga clic en **Apply** (Aplicar) para guardar la configuración.

Configuración de red

Configure los ajustes de red para que el NVR funcione correctamente con la conexión Ethernet. El menú de configuración Network (Red) se puede encontrar en esta ruta: **Setup > Network** (Configuración > Red).

- **Interface** (Interfaz): en este menú puede ajustar la configuración de la WAN y la LAN. Seleccione "WAN" para acceder al menú de configuración de la WAN y "LAN" para configurar los ajustes de la LAN.

- **DHCP Setup** (Configuración de DHCP): en el menú de configuración de la WAN, la función DHCP permite obtener una dirección IP dinámica desde el servidor DHCP (protocolo dinámico de configuración de host) al iniciar el NVR.
- Si desea usar DHCP, marque la casilla **Enable DHCP** (Habilitar DHCP) y haga clic en **Restart** (Reiniciar). La dirección IP, la máscara de subred, la puerta de enlace y la configuración de DNS indicadas en IPv4 se recuperan de los servidores de red. El DHCP es dinámico por lo que la configuración cambia de vez en cuando.
- Si no desea usar DHCP, desactive la casilla **Enable DHCP** (Habilitar DHCP) e introduzca los valores necesarios en IPv4; para ello, haga clic en la casilla junto a cada elemento y utilice el teclado numérico que se muestra o un teclado USB. Puede obtener la información del proveedor de servicios de red.
- Haga clic en **Apply** (Aplicar) para guardar la configuración.

AVISO! Para obtener más información sobre la configuración de la LAN, consulte el Manual del usuario.

Conexión de cámaras IP

Es posible conectar cámaras IP al NVR a través de la conexión de red o de los puertos PoE situados en el panel trasero.

Siga las instrucciones que se indican a continuación para conectar cámaras IP al NVR.

Add Device (Añadir dispositivo)

AVISO!

- **De forma predeterminada, las cámaras conectadas a los puertos PoE integrados obtendrán sus direcciones IP del servidor DHCP integrado.** El intervalo de direcciones IP predeterminado es 192.168.51.x, la máscara de red es 255.255.255.0, con la primera dirección IP establecida en **192.168.51.2**.
- Para editar el intervalo de direcciones IP asignado por el NVR y la dirección IP de una cámara concreta, abra **Setup > PoE/IP Port Management > DHCP Server** (Configuración > Gestión de puertos PoE/IP > Servidor DHCP).
- Para obtener más información sobre las direcciones IP de la cámara y la configuración de DHCP de los puertos PoE, consulte la sección **PoE Management Setup** (Configuración de gestión de PoE) en el *Manual del usuario*.

Adición de una cámara

1. Active el cliente DHCP de la cámara (este es el comportamiento predeterminado en la mayoría de las cámaras).
2. Conecte la cámara a un puerto PoE del MOVE NVR-8 o a un conmutador PoE que esté conectado a un puerto LAN del NVR MOVE.
3. Acceda a la pestaña de función **Add Device** (Añadir dispositivo).
4. Seleccione el tipo de dispositivo que desee, por ejemplo, MOBOTIX MOVE, Onvif, en la lista desplegable **Device Filter** (Filtro de dispositivos).
5. Haga clic en el icono **Volver a buscar dispositivos**  y el NVR comenzará a buscar y enumerar los dispositivos conectados que cumplen los criterios de búsqueda.
6. Active la casilla **Device add to view** (Añadir dispositivo a la vista) situada frente a cada dispositivo IP que desee añadir al NVR MOVE.
7. Para ver la IP de la cámara, abra **Setup > PoE/IP Port Management > DHCP Server** (Configuración > Gestión de puertos PoE/IP > Servidor DHCP).

Comprobación del estado de las cámaras IP

En la pestaña de función Live View (Vista en tiempo real), la barra de título de la cámara se encuentra sobre cada parrilla de canales. El estado de conexión de las cámaras IP se reconoce por el color de la barra de título.

Color de la barra de título	Estado de la cámara IP
Gris	No conectado
Verde	Conexión
Azul	Conexión correcta
Rojo	Error de conexión

Playback/Export (Reproducción/exportación)

El NVR puede reproducir los vídeos grabados por hora/evento y exportar vídeos e instantáneas grabados en la pestaña de función Playback / Export (Reproducción/exportación).

Siga las instrucciones que se indican a continuación para utilizar las funciones.

Reproducción local por tiempo



1. Seleccione cualquier fecha subrayada del calendario, lo que indica que hay datos grabados disponibles para esa fecha. Las bandas amarillas de la barra de tiempo situada en la parte inferior de la pestaña de función indican los vídeos grabados disponibles que pueden reproducir los usuarios.
2. Haga clic y arrastre la barra de tiempo situada debajo para asignar una hora que desee en la barra. Mueva el cursor del ratón a la barra de tiempo y gire hacia arriba o hacia abajo la rueda del ratón para ajustar la escala de tiempo y seleccionar la hora exacta deseada. La hora seleccionada aparece encima de la barra de tiempo.
3. Haga clic en el icono de reproducción  para comenzar a reproducir los vídeos grabados.

Reproducción local por evento

1. En Event Search Filter (Filtro de búsqueda de eventos), marque la casilla **Search By Time** (Buscar por hora) y especifique las horas de inicio y finalización del intervalo de tiempo deseado. Active la casilla **Search By Channel** (Buscar por canal) para seleccionar el canal deseado. Active la casilla **Search By Type** (Buscar por tipo) para seleccionar el tipo de evento que desee, lo que incluye Motion (Movimiento), Video Loss (Pérdida de vídeo) o Alarm (Alarma).
2. Haga clic en **Search** (Buscar) y los vídeos de eventos que cumplan los criterios de búsqueda aparecerán junto a Event Search Filter (Filtro de búsqueda de eventos).
3. Event List (Lista de eventos) muestra los eventos por fecha/hora, tipo de evento y canal de la cámara activado en orden cronológico.
4. Haga clic en cualquier evento; el NVR comenzará a reproducir automáticamente el vídeo del evento seleccionado.

Exportación de vídeos por tiempo

Antes de iniciar la exportación de vídeos, asegúrese de que haya un dispositivo de almacenamiento USB externo instalado.



1. Haga clic y arrastre el icono de intervalo de tiempo  hasta la barra de tiempo para seleccionar el intervalo de vídeo que desea grabar.
2. Ajuste la franja de tiempo que desee arrastrando el icono de ajuste de intervalo de tiempo .
3. Haga clic en **Start Export** (Iniciar exportación). Aparecerá la ventana Export (Exportar).
4. Active las casillas de los canales deseados y se mostrarán los datos que se van a exportar, incluido su tamaño.
5. Selecciona el formato de vídeo que desee.
6. Haga clic en **Confirm** (Confirmar) en la ventana Export (Exportar) para iniciar la exportación de vídeo.
7. Si lo prefiere, haga clic en **Cancel** (Cancelar) para anular la operación.

Exportación de vídeos por evento

Antes de iniciar la exportación de vídeos, asegúrese de que haya un dispositivo de almacenamiento USB externo instalado.

1. Elija el vídeo de evento que desee en Event List (Lista de eventos).
2. Haga clic en **Start Export** (Iniciar exportación). Aparecerá la ventana Export (Exportar).
3. Se mostrarán los datos que se van a exportar, incluido su tamaño.
4. Selecciona el formato de vídeo que desee.
5. Haga clic en **Confirm** (Confirmar) en la ventana Export (Exportar) para iniciar la exportación de vídeo.
6. Si lo prefiere, haga clic en **Cancel** (Cancelar) para anular la operación.

Instantánea









1. Haga clic en el menú de configuración **Snapshot** (Instantánea) y seleccione la instantánea que desee en Snapshot List (Lista de instantáneas) para obtener su vista previa.
2. La información del archivo seleccionado, incluidos su fecha/hora de creación y la resolución y el tamaño de la imagen, aparecerá junto a la ventana de visualización de la instantánea.
3. Active la casilla de los archivos que desea eliminar y haga clic en el icono de eliminación  para borrar los archivos seleccionados de Snapshot List (Lista de instantáneas).
4. Si lo prefiere, haga clic en el icono para seleccionar todo  a fin de seleccionar todos los archivos a la vez.

Exportación de instantáneas

Antes de iniciar la exportación de instantáneas, asegúrese de que haya un dispositivo de almacenamiento USB externo instalado.

1. Seleccione las instantáneas deseadas en Snapshot List (Lista de instantáneas).
2. Haga clic en el icono de exportación ; aparecerá la ventana Export (Exportar).
3. Haga clic en **Confirm** (Confirmar) para comenzar a exportar los archivos; si lo prefiere, haga clic en **Cancel** (Cancelar) para anular la exportación.



Iconos de control de reproducción

Icono	Descripción	Icono	Descripción	Icono	Descripción
	Reproducción hacia adelante		Reproducción en pausa		Reproducción hacia atrás
	Velocidad de reproducción 1/4		Velocidad de reproducción 1/2		Velocidad de reproducción x 1
	Velocidad de reproducción x 2		Velocidad de reproducción x 4		

Iconos de función de exportación de vídeo

Icono	Descripción	Icono	Descripción
	Pin de intervalo de tiempo		Ajuste de intervalo de tiempo
	Borrar etiqueta		Iniciar exportación de vídeo
	Data Erase/Protect (Borrar/proteger datos)		Instrucciones de ajuste de la barra de tiempo

Iconos de función de instantáneas

Icono	Descripción	Icono	Descripción
	Eliminar instantánea		Exportar instantánea
	Seleccionar todas las instantáneas		

Especificaciones técnicas

Información del producto

Nombre del producto	MOVE NVR-8
Código de pedido	Mx-S-NVR1A-8-POE

Sistema

Sistema operativo	Linux integrado
CPU	Intel Apollo Lake E3930
RAM	2 x 1 GB, LPDDR4
Unidad de arranque	16 GB eMMC Flash
Gráficos	Intel HD Graphics 500

Especificaciones técnicas

Grabación/reproducción

Salida DISPLAY PORT	1920 x 1080 a 60 Hz (Full HD)
Salida HDMI	1920 x 1080 a 60 Hz (Full HD)
Entrada de audio	Clavija de teléfono TRS de 3,5 mm
Salida de audio	Clavija de teléfono TRS de 3,5 mm
Puertos USB	USB 2.0 x2 (frontal); USB 3.0 x2 (posterior)

Grabación/reproducción

Rendimiento de IPCAM	Promedio: 80 Mbps Pico: 120 Mbps
Decodificación de hardware de GPU	Visualización en tiempo real de 12 , decodificación hasta 360 fps@D1
Formato de compresión	H.264/H.265

Almacenamiento y E/S

Entrada digital	Nivel de entrada 24 V (H: $V_{in} \geq 2,4$ V, L: $V_{in} \leq 1,6$ V) 4 bloques de terminales
Salida digital	24 V, 1 A, relé NC 4 bloques de terminales
Máx. soporte de almacenamiento en disco duro (interno y externo iSCSI)	20 TB
Redundancia	Tolerancia a fallos: N + M (incluye respuesta a fallos) compatible con firmware alternativo

Interfaz de hardware incorporada

M.2 (tecla M)	Sí
---------------	----

Red

Vínculo superior de WAN	RJ-45 x1, 10/100/1000 Mbps
Vínculo superior de LAN	RJ-45 x1, 10/100/1000 Mbps
Puertos LAN con PoE	RJ-45 x8, 10/100 Mbps
Nivel PoE	IEEE 802.3 af/at x8
Administración de interruptores PoE	SDK de Linux
Protocolos compatibles	Autenticación de usuario, IEEE 802.1x, IPv4, TCP, UDP, DHCP, SMTP, RTP, RTSP, HTTP, NTP, DDNS, iSCSI

General

Dimensiones de la unidad (mm)	220 x 275 x 44
Peso de la unidad (kg)	1,4
Dimensiones del paquete (mm)	426 x 379 x 110
Peso del paquete (kg)	4,2
19" Rack Mounting Kit	Disponible como accesorio opcional Mx-M-NVR8-RM para unidades con número de serie RD20C00001 y superior.
Temperatura de funcionamiento	0 a 40 °C/32 a 104 °F
Humedad relativa en funcionamiento	10 a 90 %, sin condensación
Fuente de alimentación del sistema	De 100 a 240 V CA, 180 W, 56 V/3,2 A
Asignación PoE por puerto	30 W
Asignación total de PoE	120 W

MOBOTIX

BeyondHumanVision

[ES_12/22](#)

MOBOTIX AG • Kaiserstrasse • D-67722 Langmeil • Tel.: +49 6302 9816-103 • sales@mobotix.com • www.mobotix.com

MOBOTIX es una marca comercial de MOBOTIX AG registrada en la Unión Europea, Estados Unidos y otros países. Sujeto a cambios sin previo aviso. MOBOTIX no asume ninguna responsabilidad por errores técnicos o editoriales ni por omisiones contenidas en el presente documento. Todos los derechos reservados. ©MOBOTIX AG 2020