

Installazione rapida

MOBOTIX MOVE NVR-8

© 2022 MOBOTIX AG



BeyondHumanVision

MOBOTIX

Sommario

Sommario	2
Prima di iniziare	5
Supporto	6
Note sulla sicurezza	6
Note legali	7
Installazione	9
Contenuto della confezione	9
Pannello anteriore	10
Pannello posteriore	11
Installazione HDD	14
Elenco dei dischi rigidi testati	16
Configurazione	19
Accensione del sistema NVR	20
Accesso/disconnessione sistema NVR	20
Spegnimento del sistema NVR	21
Schede funzione	21
Configurazione di lingua e data/ora	22
Configurazione della lingua	22
Configurazione di data/ora	22
Configurazione di rete	22
Collegamento di telecamere IP	23
Aggiungere un dispositivo	23
Controllo dello stato della telecamera IP	24
Riproduzione/esportazione	24
Riproduzione locale in base all'ora	24
Riproduzione locale per evento	25
Esportazione video in base al tempo	26
Esportazione video per evento	26
Istantanea	26
Esportazione di istantanee	27
Icane di controllo della riproduzione	27
Icane della funzione di esportazione video	27
Icane della funzione Snapshot (Istantanea)	27

Specifiche tecniche	29
Informazioni sul prodotto	29
Sistema	29
Registrazione/riproduzione	30
Archiviazione e I/O	30
Interfaccia hardware integrata	30
Rete	31
Generale	31

Prima di iniziare

Questa sezione contiene le informazioni seguenti:

Supporto	6
Note sulla sicurezza	6
Note legali	7

Supporto

Per assistenza tecnica, contattare il rivenditore MOBOTIX. Se il rivenditore non è in grado di fornire assistenza, contatterà a sua volta il canale di supporto per fornire una risposta il prima possibile.

Se si dispone dell'accesso a Internet, è possibile aprire l'help desk MOBOTIX per trovare ulteriori informazioni e aggiornamenti software. Visitare:

www.mobotix.com > [Supporto](#) > [Assistenza](#)



Note sulla sicurezza

- Questo prodotto non deve essere utilizzato in luoghi esposti a pericoli di esplosione.
- Non utilizzare il prodotto in ambienti polverosi.
- Proteggere il prodotto dall'ingresso di umidità o acqua nell'alloggiamento.
- Installare questo prodotto come descritto nel presente documento. Un'installazione non corretta può danneggiare il prodotto!
- Questa apparecchiatura non è adatta per l'uso in luoghi in cui è probabile che siano presenti bambini.
- Se si utilizza un adattatore di Classe I, il cavo di alimentazione deve essere collegato a una presa con un collegamento a massa adeguato.
- Per garantire la conformità ai requisiti della norma EN 50130-4 in materia di alimentazione dei sistemi di allarme per il funzionamento 24 ore su 24, 7 giorni su 7, si consiglia vivamente di utilizzare un gruppo di continuità (UPS) per il backup dell'alimentazione del prodotto.
- Questa apparecchiatura deve essere collegata solo a reti PoE senza routing ad altre reti.

AVISSO! Osservare il documento [MOBOTIX MOVE Suggerimenti per l'installazione](#) per assicurarsi le prestazioni ottimali delle funzioni della videocamera.

Note legali

Aspetti legali della registrazione video e audio

Quando si utilizzano prodotti MOBOTIX AG, è necessario rispettare tutte le normative sulla protezione dei dati per il monitoraggio audio e video. In base alle leggi nazionali e alla posizione di installazione delle video-camere, la registrazione dei dati video e audio può essere soggetta a documentazione speciale o può essere vietata. Tutti gli utenti di prodotti MOBOTIX sono pertanto tenuti a conoscere tutte le normative applicabili e a rispettare tali leggi. MOBOTIX AG non è responsabile per qualsiasi uso illegale dei suoi prodotti.

Dichiarazione di conformità

I prodotti MOBOTIX AG sono certificati in conformità alle normative vigenti nella CE e in altri paesi. Le dichiarazioni di conformità per i prodotti di MOBOTIX AG sono disponibili su www.mobotix.com in **Supporto > Centro Download > Marketing & Documentazione > Certificati & Dichiarazioni di conformità**.

Dichiarazione RoHS

I prodotti di MOBOTIX AG sono pienamente conformi alle limitazioni imposte dall'Unione Europea relativamente all'uso di determinate sostanze pericolose nelle apparecchiature elettriche ed elettroniche (Direttiva RoHS 2011/65/CE) nella misura in cui sono soggetti a queste normative (per la Dichiarazione RoHS di MOBOTIX, vedere www.mobotix.com, **Supporto > Centro Download > Marketing & Documentazione > Opuscoli e Istruzioni > Certificati**).

Smaltimento

I prodotti elettrici ed elettronici contengono molti materiali preziosi. Per questo motivo, si consiglia di smaltire i prodotti MOBOTIX al termine della relativa vita utile in modo conforme a tutti i requisiti e le normative legali (o di depositare questi prodotti presso un centro di raccolta comunale). I prodotti MOBOTIX non devono essere smaltiti insieme ai rifiuti domestici! Se il prodotto contiene una batteria, smaltirla separatamente (i manuali del prodotto forniscono istruzioni specifiche se il prodotto contiene una batteria).

Esclusione di responsabilità

MOBOTIX AG non si assume alcuna responsabilità per danni derivanti da un uso improprio o dalla mancata conformità ai manuali o alle norme e alle normative applicabili. Vengono applicati i nostri Termini e condizioni generali. È possibile scaricare la versione corrente dei **Termini e condizioni generali** dal nostro sito Web www.mobotix.com facendo clic sul collegamento corrispondente nella parte inferiore di ogni pagina.

Esclusione di responsabilità FCC

Questa apparecchiatura è stata testata ed è risultata conforme ai limiti previsti per i dispositivi digitali di Classe A, in conformità alla parte 15 delle normative FCC. Questi limiti sono stati concepiti per fornire una protezione ragionevole contro le interferenze dannose quando l'apparecchiatura viene utilizzata in un ambiente commerciale. Questa apparecchiatura genera, utilizza e può irradiare energia in radiofrequenza e, se non installata e utilizzata in conformità al manuale di istruzioni, può causare interferenze dannose alle comunicazioni radio. L'utilizzo di questa apparecchiatura in un'area residenziale può causare interferenze dannose, nel qual caso l'utente sarà tenuto a correggere l'interferenza a proprie spese.

Installazione

Contenuto della confezione

Assicurarsi che la confezione contenga i seguenti elementi:

MOBOTIX MOVE NVR-8

Adattatore di alimentazione

Cavo di alimentazione

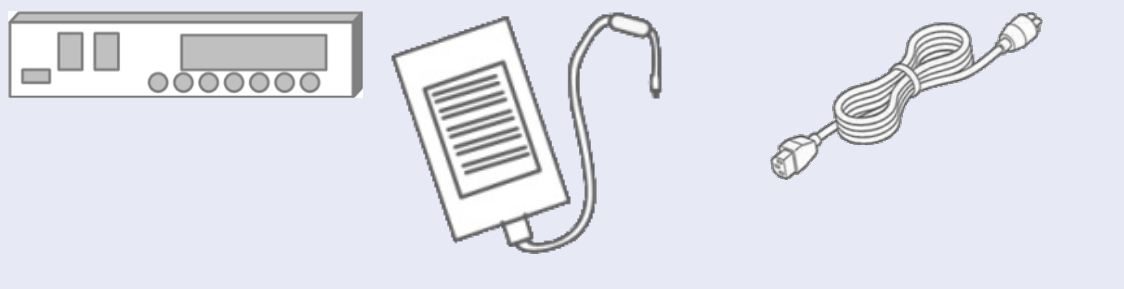

AVISSO!

19" Rack Mounting Kit non è incluso, ma può essere ottenuto come accessorio opzionale Mx-M-NVR8-RM per MOVE NVR-8 chi ha un numero di serie RD20C00001 o superiore.



Documentazione

Eseguire la scansione del codice QR o seguire il collegamento per trovare la documentazione MOBOTIX MOVE NVR-8:



www.mobotix.com > [Supporto](#) > [Centro Download](#) > [Marketing & Documentazione](#) > [Manuali](#) > [Accessori](#) > MOVE NVR-8.

Pannello anteriore

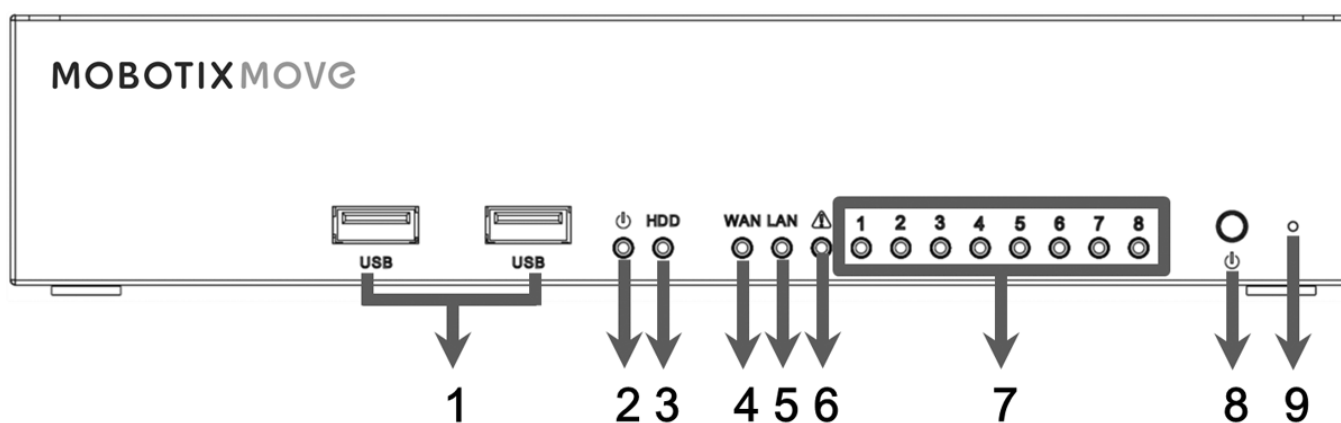

Elemento	Nome	Descrizione
1	2 porte USB 2.0	Le porte USB consentono agli utenti di collegare dispositivi USB esterni, quali un mouse USB, una tastiera USB, un dispositivo di storage USB, eccetera.
2	LED di alimentazione	Si accende quando il dispositivo è acceso.
3	LED HDD	<ul style="list-style-type: none"> ▪ Lampeggiante: L'HDD sta leggendo/scrivendo dati. ▪ OFF: L'HDD non è in esecuzione.
4	LED WAN	<ul style="list-style-type: none"> ▪ Arancione: La velocità di rete è di 1.000 Mbps. ▪ Verde: La velocità di rete è di 10/100 Mbps.
5	LED LAN	

Elemento	Nome	Descrizione
6	Potenza max.	Si accende quando rimangono 10 watt al raggiungimento della potenza massima consentita per l'interruttore PoE.
7	LED telecamera	Si accende quando la telecamera è accesa e la connessione di rete è buona. <ul style="list-style-type: none"> ▪ Diventa verde quando la fonte di alimentazione proviene da NVR. ▪ Diventa arancione quando la telecamera è alimentata da una fonte di alimentazione esterna.
8	Pulsante di accensione	Premere per accendere il sistema NVR.
9	Pulsante di ripristino	Per ripristinare le impostazioni predefinite di fabbrica del sistema NVR, utilizzare uno strumento appropriato per premere il pulsante di ripristino, quindi procedere come segue: <ul style="list-style-type: none"> ▪ Spegnerne il sistema NVR. ▪ Tenere premuto il pulsante di ripristino. ▪ Accendere il sistema NVR e tenere premuto il pulsante per altri dieci secondi.

Pannello posteriore

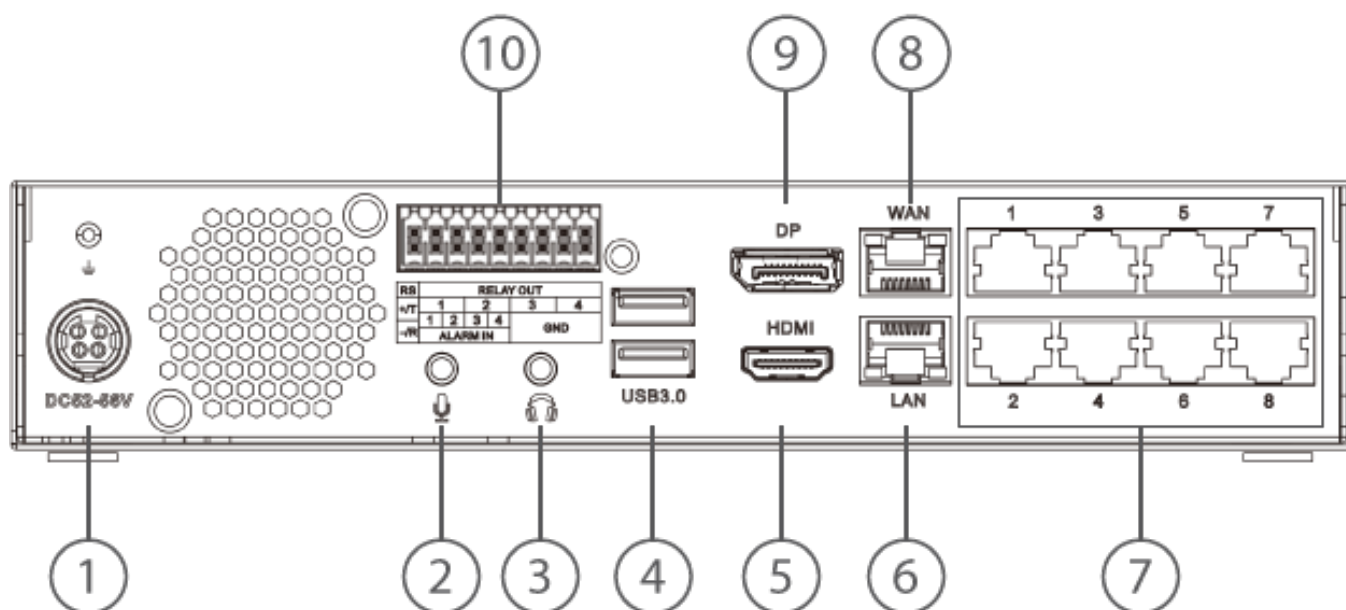

Elemento	Nome	Descrizione
1	Preso di alimentazione (CC 52 – 56 V)	Collegare l'adattatore e il cavo di alimentazione in dotazione per accendere il sistema NVR. L'uso di un altro alimentatore può causare il sovraccarico.
2	Ingresso microfono	Una presa telefonica da 3,5 mm è fornita per l'ingresso/uscita audio.
3	Uscita audio	
4	2 porte USB 3.0	Le porte USB consentono agli utenti di collegare dispositivi USB esterni, quali un mouse USB, una tastiera USB, un dispositivo di storage USB, eccetera.
5	Monitor HDMI	Per collegare un monitor tramite il relativo connettore HDMI.
6	LAN (RJ-45) 10/100/1.000 Mbps	Il sistema NVR è in grado di collegare l'interruttore Smart PoE tramite la porta LAN. <ul style="list-style-type: none"> ▪ LED verde: Lampeggia quando i dati vengono trasmessi tramite la rete. ▪ LED arancione: <ul style="list-style-type: none"> — Diventa verde quando la velocità di rete è di 10/100 Mbps. — Diventa arancione quando la velocità di rete è di 1.000 Mbps.
7	Interruttore PoE	Fornisce la connettività di rete e l'alimentazione per un massimo di 8 telecamere IP.
8	WAN (RJ-45) 10/100/1.000 Mbps	Questa porta consente la connessione a Internet (ad esempio, router DSL). <ul style="list-style-type: none"> ▪ LED verde: Lampeggia quando i dati vengono trasmessi tramite la rete. ▪ LED arancione: <ul style="list-style-type: none"> — Diventa verde quando la velocità di rete è di 10/100 Mbps. — Diventa arancione quando la velocità di rete è di 1.000 Mbps
9	DisplayPort	Per collegare un monitor tramite il relativo connettore DisplayPort.
10	Connettori I/O degli allarmi	Per collegare altri dispositivi all'NVR (vedere la definizione dei pin riportata di seguito).

Connettori I/O degli allarmi

AVISSO! Questi connettori sono disponibili sui dispositivi MOVE NVR-8 con numero di serie pari o superiore a RD20C00001.

Definizione PIN dell'allarme I/O

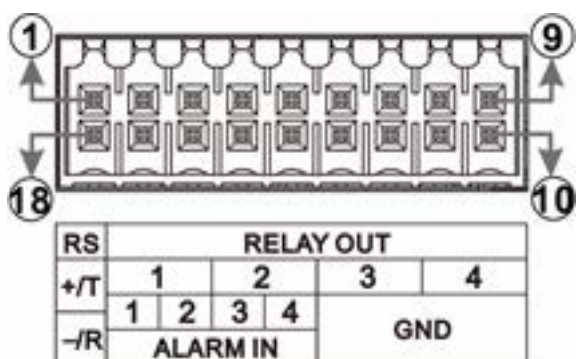

Pin	Definizione	Pin	Definizione	Pin	Definizione	Pin	Definizione
1	RS485+/T	6	Uscita relè 3	10	MASSA 1	14	Ingresso allarme 4
2	Uscita relè 1	7		11	MASSA 2	15	Ingresso allarme 3
3		8	Uscita relè 4	12	MASSA 3	16	Ingresso allarme 2
4	Uscita relè 2	9		13	MASSA 4	17	Ingresso allarme 1
5						18	RS485-/R

Installazione HDD

ATTENZIONE! Prima di iniziare:

- Assicurarsi che il dispositivo sia spento.
- Rimuovere l'alimentatore dal dispositivo.

Per installare un'unità HDD sul sistema NVR, attenersi alla procedura riportata di seguito:

1. Aprire il coperchio superiore.
2. Rimuovere il rack HDD svitando le quattro viti di fissaggio.

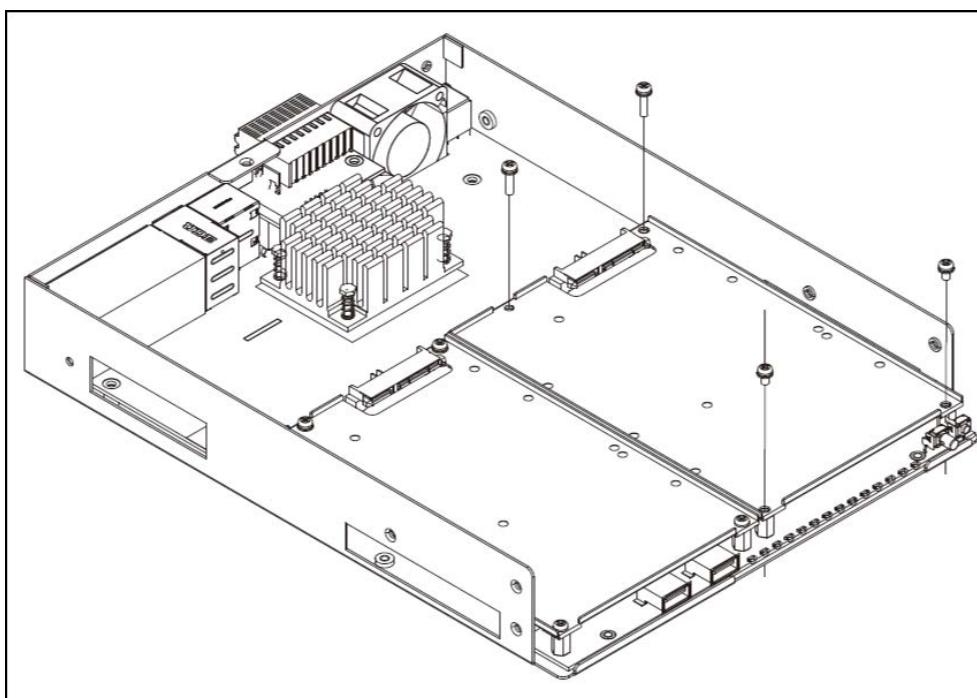

3. Fissare l'unità HDD con le viti di fissaggio fornite con l'unità HDD, come illustrato di seguito.

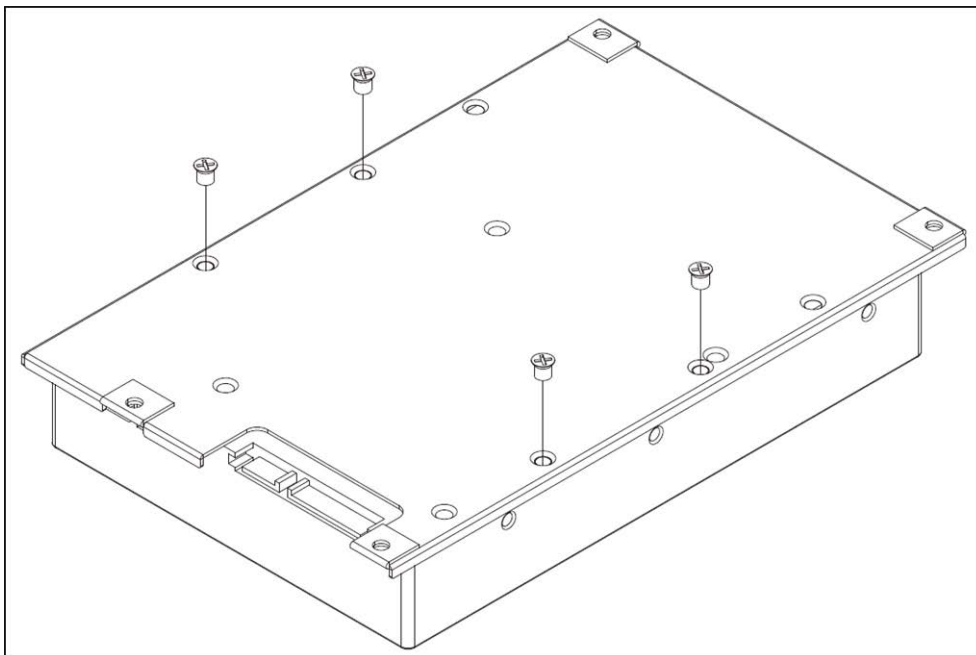

4. Rimontare il rack HDD nella posizione originale. Non è richiesto alcun cavo SATA; l'unità HDD viene collegata automaticamente.
5. Chiudere il coperchio superiore.

Elenco dei dischi rigidi testati

AVISSO! Per garantire un funzionamento affidabile a lungo termine, assicurarsi di utilizzare **dischi rigidi di livello server** delle serie dei produttori elencate di seguito.

Marchio	Serie	Numero di modello	Capacità
Seagate	Skyhawk	ST1000VX005	1 TB
		ST2000VX008	2 TB
		ST2000VX015	2 TB
		ST3000VX009	3 TB
		ST4000VX007	4 TB
		ST4000VX013	4 TB
		ST6000VX001	6 TB
		ST8000VX004	8 TB
	IA Skyhawk	ST8000VE000	8 TB
		ST10000VE001	10 TB
		ST14000VE0008	14 TB
		ST16000VE000	16 TB
		ST18000VE002	18 TB
	Ironwolf	ST12000VN0008	12 TB
	Ironwolf Pro	ST16000NE000	16 TB

Marchio	Serie	Numero di modello	Capacità
Digitale occidentale	Viola	WD10PURZ	1 TB
		WD20PURZ	2 TB
		WD30PURZ	3 TB
		WD40PURZ	4 TB
		WD60EJRX	6 TB
		WD60PURZ	6 TB
		WD62PURZ	6 TB
		WD82PURZ	8 TB
		WD84PURZ	8 TB
		WD102PURZ	10 TB
		WD121PURZ	12 TB
		WD140PURZ	14 TB
		WD180EJRX	18 TB
		WD180PURZ	18 TB
	Purple pro	WD8001PURP	8 TB
		WD141PURP	14 TB
	Gold (Ultrastar)	WD102KRYZ	10 TB
		WD121KRYZ	12 TB
		WD141KRYZ	14 TB
		WD161KRYZ	16 TB
		WD181KRYZ	18 TB
		WUH721818ALE6L4	18 TB

Configurazione

AVISSO!

Il firmware del MOVE NVR-8 supporta la sua funzione principale come videoregistratore di rete.

Utilizzando un firmware alternativo, il MOVE NVR-8 può essere utilizzato come server di *failover/backup*. Assicurarsi di caricare questo firmware sull'NVR di destinazione **prima di impostare e configurare** il dispositivo. Aprire il MOBOTIX centro download www.mobotix.com > **Supporto** > **Centro Download** > **Download software** e fare clic su **MOVE NVR** per scaricare il firmware.

Se MOVE NVR-8 viene utilizzato come server di failover/backup, non supporterà più la funzionalità di registrazione diretta.

Per ulteriori informazioni sulla funzionalità del server di failover/backup, vedere la sezione **Servizio di failover NVR** nella *MOVE NVR-8 Guida per l'utente*.

Accensione del sistema NVR

1. Prima di accendere il sistema NVR, collegare i dispositivi necessari:

- Mouse USB e tastiera USB
 - Internet (WAN)
 - Monitor (HDMI e/o DisplayPort)
 - Dispositivo di archiviazione eSATA (opzionale)
 - Telecamere IP tramite porte PoE
2. Verificare il tipo di alimentazione prima di collegare il cavo di alimentazione e l'adattatore di alimentazione al sistema NVR.
3. Premere il tasto di accensione sul pannello anteriore per accendere il sistema NVR.

AVISSO! Se si desidera utilizzare supporti di storage USB temporanei, assicurarsi che tali dispositivi siano collegati solo **dopo** l'accensione del sistema NVR.

Accesso/disconnessione sistema NVR

Primo accesso

Quando si accede per la prima volta, è necessario impostare la password per l'account amministratore. Assicurarsi di memorizzare le informazioni della password in un luogo sicuro.

AVISSO!

- La lunghezza della password è compresa tra 6 e 12 caratteri.
- Sono consentiti questi caratteri: A-Z, a-z, 0-9, !#\$%&'-.@^_~

A questo punto, è possibile inoltre scegliere la lingua preferita per l'interfaccia utente.

Accesso

Una volta acceso il sistema NVR, viene visualizzata una finestra a comparsa:

- Fare clic su OK per continuare come utente **Ospite**.



AVISSO! In qualità di utente ospite, è possibile visualizzare solo video live. Non è possibile modificare alcuna impostazione né esportare i dati.

- Selezionare un altro utente e inserire la password.

Disconnessione

Per disconnettersi, fare clic sul nome utente e selezionare **Disconnetti**.

Spegnimento del sistema NVR

1. Fare clic sull'icona di alimentazione  nell'angolo superiore destro del monitor per visualizzare il pannello di alimentazione.
2. Fare clic sull'icona di spegnimento  e il sistema NVR avvierà la procedura di arresto.
3. Altrimenti, fare clic sull'icona di annullamento  per interrompere l'operazione.

AVISSO! Non rimuovere la fonte di alimentazione fino a quando il sistema NVR non è completamente spento.

Schede funzione

Sono disponibili sei schede funzione, tra cui **Vista live**, **Riproduzione/esportazione**, **Aggiungi dispositivo**, **Registrazione**, **Configurazione** e **Registro**.

- **Live View (Vista live):** Questa scheda funzione consente agli utenti di guardare la vista live dei dispositivi IP connessi e configurare le impostazioni della telecamera, come controllo PTZ, configurazione dell'immagine, formato video, configurazione del rilevamento del movimento, eccetera.
- **Riproduzione/esportazione:** È possibile riprodurre/esportare i video registrati filtrati in base a ora/evento e rivedere/esportare le istantanee salvate.
- **Add Device (Aggiungi dispositivo):** È possibile ricercare e aggiungere i dispositivi IP all'NVR tramite la rete e le porte PoE.
- **Record (Registrazione):** La scheda funzione Record (Registrazione) consente agli utenti di organizzare la programmazione della registrazione, configurare la registrazione circolare e configurare il comportamento degli allarmi.
- **Setup (Configurazione):** nella scheda funzione Configurazione, è possibile configurare le impostazioni di base di NVR, quali lingua, impostazioni predefinite di fabbrica, impostazione di data/ora, configurazione di rete, configurazione dello storage, gestione di account utente, eccetera.
- **Log (Registro):** NVR divide i dati di registro in quattro categorie: User Operation Log (Registro operazioni utente), IP Camera Event Log (Registro eventi telecamera IP), VA Detected Event Log (Registro eventi rilevato VA) e PoE Switch Event (Evento interruttore PoE). È possibile visualizzare, ricercare ed esportare i dati del registro in questa scheda funzione.



Configurazione di lingua e data/ora

Configurazione della lingua

1. Nella scheda funzione **Configurazione**, selezionare **Lingua** per accedere al menu di impostazione della lingua.
2. Selezionare la lingua desiderata dall'elenco a discesa delle lingue e fare clic su **Apply (Applica)** per salvare l'impostazione.
3. In caso contrario, fare clic su **Cancel (Annulla)** per annullare l'impostazione.

Configurazione di data/ora

Per modificare le impostazioni di data/ora, selezionare **Configurazione > Sistema > Data/ora**.

1. Per impostare una data, selezionare la data corretta dal calendario e fare clic su **Apply (Applica)** per salvare l'impostazione.
2. Per impostare l'ora, fare clic sulla posizione target nel campo dell'ora (ora:minuti:secondi AM/PM).
3. Fare clic sui pulsanti  o  o scorrere la rotellina del mouse verso l'alto/il basso per regolare i valori dell'ora.
4. Fare clic su **Apply (Applica)** per applicare l'impostazione.

Configurazione di rete

Impostare la configurazione di rete per il corretto funzionamento del sistema NVR con la connessione Ethernet. Il menu delle impostazioni di rete si trova nel seguente percorso: **Setup > Network (Configurazione > Rete)**.

- **Interface (Interfaccia):** è possibile impostare la configurazione WAN e LAN in questo menu di impostazione. Selezionare "WAN" per accedere al menu di configurazione WAN, quindi selezionare "LAN" per configurare le impostazioni LAN.

- **DHCP Setup (Configurazione DHCP):** Nel menu di configurazione WAN, la funzione DHCP consente agli utenti di ottenere un indirizzo IP dinamico dal server DHCP (Dynamic host Configuration Protocol) all'avvio del sistema NVR.
- Per gli utenti DHCP, selezionare la casella **Abilita DHCP** e fare clic su **Riavvia**. L'indirizzo IP, la subnet mask, il gateway e le impostazioni DNS elencati in IPv4 verranno recuperati dai server di rete. DHCP è dinamico e le impostazioni cambiano di volta in volta.
- Per gli utenti non DHCP, deselezionare la casella **Abilita DHCP** e compilare i valori richiesti elencati in IPv4 facendo clic sulla casella accanto a ciascuna voce e utilizzando il tastierino numerico visualizzato o la tastiera USB. Richiedere le informazioni al provider dei servizi di rete.
- Fare clic su **Apply (Applica)** per applicare l'impostazione.

AVISSO! Per ulteriori dettagli sulla configurazione LAN, fare riferimento al Manuale dell'utente.

Collegamento di telecamere IP

È possibile collegare le videocamere IP al sistema NVR tramite la connessione di rete o tramite le porte PoE sul pannello posteriore.

Seguire le istruzioni riportate di seguito per collegare le telecamere IP al sistema NVR.

Aggiungere un dispositivo

AVISSO!

- **Per impostazione predefinita, le videocamere collegate alle porte PoE integrate ottengono gli indirizzi IP dal server DHCP integrato.** L'intervallo di indirizzi IP predefinito è 192.168.51.x, la maschera di rete è 255.255.255.0, con il primo indirizzo IP impostato su **192.168.51.2**.
- Per modificare l'intervallo di indirizzi IP assegnato dall'NVR e l'indirizzo IP di una particolare videocamera, aprire **Configurazione > Gestione porte PoE/IP > Server DHCP**.
- Per ulteriori dettagli sugli indirizzi IP della videocamera e sulla configurazione DHCP per le porte PoE, fare riferimento alla sezione **Configurazione della gestione PoE** nel *Manuale per l'utente*.

Aggiungere una videocamera

1. Attivare il client DHCP della videocamera (predefinito sulla maggior parte delle videocamere).
2. Collegare la videocamera a una porta PoE del MOVE NVR-8 o a un interruttore PoE collegato a una porta LAN dell'NVR MOVE.

3. Accedere alla scheda funzione **Aggiungi dispositivo**.
4. Selezionare il tipo di dispositivo preferito, ad es. MOBOTIX MOVE, Onvif, dall'elenco a discesa **Filtro dispositivi**.
5. Fare clic sull'icona **Esegui una nuova scansione dei dispositivi**  e l'NVR verrà avviato per ricercare ed elencare i dispositivi connessi che soddisfano i criteri di ricerca.
6. Selezionare la casella **Dispositivo da aggiungere alla vista** davanti ai dispositivi IP che si desidera aggiungere all'NVR MOVE.
7. Per visualizzare l'IP della videocamera, aprire **Configurazione > Gestione porte PoE/IP > Server DHCP**.

Controllo dello stato della telecamera IP

Nella scheda della funzione Live View (Vista live), la barra del titolo della telecamera è visualizzata sopra la griglia di ciascun canale. Per determinare lo stato della connessione della telecamera IP, osservare il colore della barra del titolo.

Colore della barra del titolo	Stato telecamera IP
Grigio	Non connesso
Verde	Connessione
Blu	Connessione buona
Rosso	Connessione non riuscita

Riproduzione/esportazione

Il sistema NVR è in grado di riprodurre i video registrati in base a ora/evento e di esportare i video registrati e le istantanee nella scheda funzione Riproduzione/esportazione.

Seguire le istruzioni riportate di seguito per utilizzare le funzioni.

Riproduzione locale in base all'ora

1. Selezionare una data sottolineata dal calendario, che indica che i dati di registrazione sono disponibili in queste date. Le strisce gialle nella barra del tempo nella parte inferiore della scheda funzione indicano i video registrati disponibili per la riproduzione da parte degli utenti.



2. Quindi, fare clic e trascinare la barra del tempo per selezionare l'ora preferita dalla barra del tempo. Spostare il cursore del mouse sulla barra del tempo e scorrere verso l'alto o verso il basso la rotellina del mouse per regolare la scala del tempo e selezionare l'ora esatta desiderata. L'ora selezionata viene visualizzata sopra la barra del tempo.
3. Fare clic sull'icona riproduzione  per avviare la riproduzione dei video registrati.

Riproduzione locale per evento

1. In Filtro di ricerca eventi, selezionare la casella **Ricerca per ora** e specificare l'ora di inizio e di fine dell'intervallo di tempo desiderato. Selezionare la casella **Ricerca per canale** per selezionare il canale desiderato. Selezionare la casella **Ricerca per tipo** per selezionare il tipo di evento preferito, tra cui movimento, perdita video o allarme.
2. Fare clic su **Search (Cerca)** e i video degli eventi che soddisfano i criteri di ricerca verranno elencati accanto al filtro di ricerca eventi.
3. L'elenco degli eventi visualizza gli eventi per data/ora, tipo di evento e canale della telecamera attivato in ordine cronologico.
4. Fare clic su qualsiasi evento; l'NVR inizierà automaticamente la riproduzione del video dell'evento selezionato.

Esportazione video in base al tempo

Prima di avviare l'esportazione video, accertarsi che sia installato un dispositivo di storage USB esterno.



1. Fare clic e trascinare l'icona dell'intervallo di tempo  sulla barra del tempo per selezionare l'intervallo di tempo desiderato per il video registrato.
2. Regolare il segmento di tempo preferito trascinando l'icona di regolazione dell'intervallo di tempo .
3. Fare clic su **Start Export (Avvia esportazione)**. Viene visualizzata la finestra Export (Esporta).
4. Controllare i canali desiderati e verranno visualizzati i dati di esportazione, comprese le dimensioni dei dati.
5. Selezionare il formato video preferito.
6. Fare clic su **Confirm (Conferma)** nella finestra Export (Esporta) per avviare l'esportazione del video.
7. Altrimenti, fare clic su **Cancel (Annulla)** per interrompere.

Esportazione video per evento

Prima di avviare l'esportazione video, accertarsi che sia installato un dispositivo di storage USB esterno.

1. Scegliere il video dell'evento preferito dall'elenco degli eventi.
2. Fare clic su **Start Export (Avvia esportazione)**. Viene visualizzata la finestra Export (Esporta).
3. Vengono visualizzati i dati di esportazione, comprese le dimensioni dei dati.
4. Selezionare il formato video preferito.
5. Fare clic su **Confirm (Conferma)** nella finestra Export (Esporta) per avviare l'esportazione del video.
6. Altrimenti, fare clic su **Cancel (Annulla)** per interrompere.

Istantanea









1. Fare clic sul menu di impostazione **Snapshot (Istantanea)** e selezionare l'istantanea preferita dall'elenco di istantanee per controllarne l'anteprima.
2. Le informazioni del file selezionato, compresa data/ora di creazione del file, risoluzione dell'immagine e dimensioni dell'immagine, verranno visualizzate accanto alla finestra di visualizzazione dell'istantanea.
3. Selezionare i file preferiti da eliminare, quindi fare clic sull'icona di eliminazione  per rimuovere i file selezionati dall'elenco di istantanee.
4. Altrimenti, fare clic sull'icona per selezionare tutto  per scegliere tutti i file contemporaneamente.

Esportazione di istantanee



Prima di avviare l'esportazione delle istantanee, assicurarsi che sia installato un dispositivo di storage USB esterno.

1. Selezionare le istantanee desiderate dall'elenco delle istantanee.
2. Fare clic sull'icona Export (Esporta)  per visualizzare la finestra Export (Esporta).
3. Fare clic su **Confirm (Conferma)** per avviare l'esportazione dei file; in caso contrario, fare clic su **Cancel (Annulla)** per interrompere l'esportazione.



Icone di controllo della riproduzione

Icona	Descrizione	Icona	Descrizione	Icona	Descrizione
	Riproduci in avanti		Sospende riproduzione		Riproduci all'indietro
	Velocità di riproduzione x 1/4		Velocità di riproduzione x 1/2		Velocità di riproduzione x 1
	Velocità di riproduzione x 2		Velocità di riproduzione x 4		

Icone della funzione di esportazione video

Icona	Descrizione	Icona	Descrizione
	Pin intervallo di tempo		Modifica intervallo di tempo
	Cancella tag		Avvia esportazione video
	Data Erase/Protect (Cancellazione/protezione dei dati)		Istruzioni per la regolazione della barra del tempo

Icone della funzione Snapshot (Istantanea)

Icona	Descrizione	Icona	Descrizione
	Consente di eliminare l'istantanea		Consente di esportare l'istantanea
	Consente di selezionare tutte le istantanee		

Specifiche tecniche

Informazioni sul prodotto

Nome prodotto	MOVE NVR-8
Codice ordine	Mx-S-NVR1A-8-POE

Sistema

Sistema operativo	Linux integrato
CPU	Intel Apollo Lake E3930
RAM	2 da 1 GB, LPDDR4
Unità di avvio	eMMC Flash da 16 GB
Grafica	Intel HD Graphics 500

Specifiche tecniche

Registrazione/riproduzione

Uscita DISPLAYPORT	1920 x 1080 a 60 Hz (Full HD)
Uscita HDMI	1920 x 1080 a 60 Hz (Full HD)
Ingresso audio	Jack telefonico TRS da 3,5 mm
Uscita audio	Jack telefonico TRS da 3,5 mm
Porte USB	2 USB 2.0 (lato anteriore); 2 USB 3.0 (lato posteriore)

Registrazione/riproduzione

Throughput telecamera IP	Medio: 80 Mbps Picco: 120 Mbps
Decodifica hardware GPU	Visualizzazione in tempo reale di 12 , fino a 360 fps in decodifica D1
Formato di compressione	H.264/H.265

Archiviazione e I/O

Ingresso digitale	Livello ingresso 24 V (A: $V_{in} \geq 2,4$ V, L: $V_{in} \leq 1,6$ V) 4 morsettiere
Uscita digitale	24 V, 1 A, relè NC 4 morsettiere
Supporto archiviazione HDD max. (iSCSI int. ed est.)	20 TB
Ridondanza	Failover: N + M (incluso fallback) supportato con firmware alternativo

Interfaccia hardware integrata

M.2 (M-Key)	Sì
-------------	----

Rete

Uplink WAN	RJ-45 x1, 10/100/1000 Mbps
Uplink LAN	RJ-45 x1, 10/100/1000 Mbps
Porte LAN con PoE	RJ-45 x8, 10/100 Mbps
Livello PoE	IEEE 802.3 af/at x8
Gestione interruttore e PoE	SDK Linux
Protocolli supportati	Autenticazione utente, IEEE 802.1x, IPv4, TCP, UDP, DHCP, SMTP, RTP, RTSP, HTTP, NTP, DDNS, iSCSI

Generale

Dimensioni unità (mm)	220 x 275 x 44
Peso unità (kg)	1,4
Dimensioni confezione (mm)	426 x 379 x 110
Peso confezione (kg)	4,2
19" Rack Mounting Kit	Disponibile come accessorio opzionale Mx-M-NVR8-RM per le unità con numero di serie RD20C00001 e superiore.
Temperatura di esercizio	Da 0 a 40 °C/da 32 a 104 °F
Umidità relativa di esercizio	Da 10 a 90% senza condensa
Alimentazione del sistema	CA da 100 a 240 V, 180 W, 56 V/3.2 A
Potenza PoE per porta	30 W
Potenza PoE totale	120 W

MOBOTIX

BeyondHumanVision

[IT_12/22](#)

MOBOTIX AG • Kaiserstrasse • D-67722 Langmeil • Tel.: +49 6302 9816-103 • sales@mobotix.com • www.mobotix.com
MOBOTIX è un marchio di MOBOTIX AG registrato nell'Unione Europea, negli Stati Uniti e in altri paesi. Soggetto a modifiche senza preavviso. MOBOTIX non si assume alcuna responsabilità per errori tecnici o editoriali oppure per omissioni contenuti nel presente documento. Tutti i diritti riservati. © MOBOTIX AG 2020