

Schnellinstallation

Mx-NPAA-Box

Network Power Adapter (NPA) zur Spannungsversorgung von MOBOTIX Kameras durch externe Netzteile und Batterien von 12 bis 24 V DC.

- Spannungsversorgung für MOBOTIX Kameras mit bis zu 25 W
- Schutzklasse IP66, -30 bis 50 °C/-22 bis 122 °F
- Komplettsset inklusive Montagematerial

Lieferumfang

Anzahl Bauteil-Bezeichnung

- | | |
|---|---|
| 1 | Mx-NPAA-Box
Bestellcode: Mx-F-NPAA |
| 2 | PZ-Schrauben aus rostfreiem Stahl 4 x 40 mm |
| 2 | Unterlegscheiben aus rostfreiem Stahl |
| 2 | Kunststoffdübel |
| 1 | Schraubendreher, klein, blau |
| 3 | Silikongummistopfen, weiß |
| 1 | Kabelbinder |

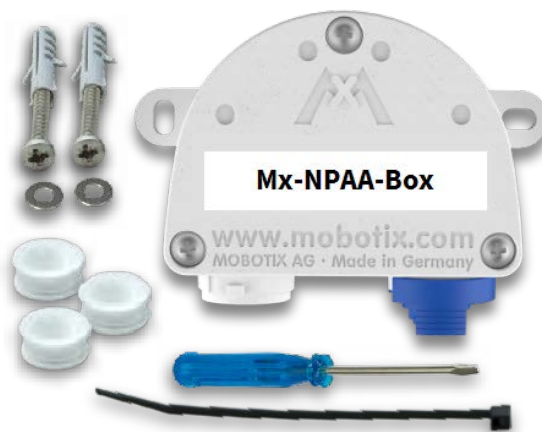

Installationsanleitung

HINWEIS!

- Die MOBOTIX Mx-NPAA-Box darf nur als stationäre Spannungsversorgung von MOBOTIX Kameras in IP66 Umgebungen verwendet werden. Das Gerät darf nur mit Originalteilen von MOBOTIX verwendet werden. Stellen Sie sicher, dass die Spannungsversorgung ordnungsgemäß gegen Überspannungen, Transienten, Oberwellen usw. geschützt ist.
- Vergewissern Sie sich, dass Sie alle einschlägigen Gesetze und Vorschriften einhalten und dass Sie alle Zertifizierungsanforderungen für die vorgesehene Verwendung erfüllen.
- An Mx-NPAA-Box kann nur ein PoE-Endgerät (z. B. MOBOTIX Kamera) angeschlossen werden.
- Achten Sie darauf, dass die Adern des Installationskabels richtig verdrillt und abgeschirmt sind.
- Wenn die Spannungsversorgung über eine Batterie erfolgt, muss das Pluskabel (+) der Spannungsversorgung über eine Schmelzsicherung (3 A) geführt werden.
- Anzugsmoment für Deckelschrauben: 0.4 Nm.
- Anzugsmoment für Befestigungsschrauben: 0.4 Nm.
- Drücken Sie den weißen Kabelstopfen (achtadriger Stopfen oder Kabelstopfen 3 bis 5 mm oder 5 bis 7 mm) so in das Gehäuse, dass die Ränder auf beiden Seiten gleich weit herausragen.
- Die Status-LED der Mx-NPAA-Box signalisiert, ob die PoE-Aushandlung korrekt durchgeführt wurde und die Kamera entsprechend mit Strom versorgt wird (grüne LED leuchtet; siehe [LED-Signale](#), p. 8).
- Die maximalen Kabellängen zwischen dem Netzteil und der Mx-NPAA-Box hängen von der Ausgangsspannung des Netzteils ab (siehe [Zusätzliche Informationen](#), p. 8).

VORSICHT! Nur für MOBOTIX Kameras! Die Verwendung dieses Produkts zur Spannungsversorgung anderer Geräte führt zum Erlöschen der Garantie!

Standard-Szenario

In diesem Szenario versorgt die Mx-NPAA-Box die MOBOTIX Kamera über ein MOBOTIX Patchkabel mit integrierten Dichtungsringen mit Strom.

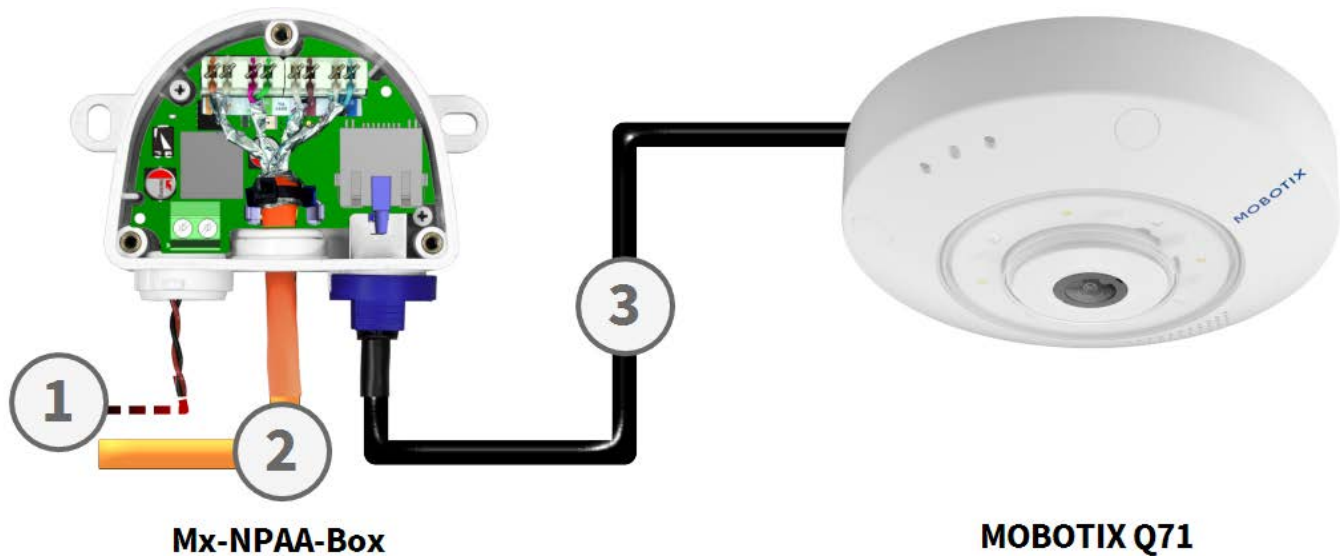

1. Spannungsversorgung 12 bis 24 V DC (Netzteil oder Batterie mit Sicherung 3 A).
2. Ethernet-Installationskabel zum Router.
3. MOBOTIX Patchkabel zur Kamera.

HINWEIS! Verwenden Sie nur MOBOTIX Patchkabel mit integriertem Dichtungsring!

Box befestigen

Befestigen Sie die Mx-NPAA-Box an der Einbauposition mit den Kabelanschlüssen nach unten (max. Drehmoment 0.4 Nm). Entfernen Sie dann den Gehäusedeckel (drei Schrauben).

HINWEIS! Wenn Sie eine Bohrschablone benötigen, sehen Sie bitte unter [Abmessungen/Bohrschablone](#), p. 9 nach.

Verbindungen einrichten

1. Führen Sie den Kabelbinder ein

Führen Sie den mitgelieferten Kabelbinder durch die beiden Schlitze auf der Platine.



2. Bereiten Sie das Installationskabel vor

- Schneiden Sie das Installationskabel zurecht.
- Schieben Sie das Installationskabel durch den passenden Kabelstopfen (5 bis 7 mm).
- Das Kabel mindestens 35 mm abisolieren und die einzelnen Adern des Kabels in verdrehte Paare mit 20 mm Abschirmung aufteilen.
- Wickeln Sie das Schirmgeflecht 10 mm breit um das Kabel, so dass es auf der Kontaktplatte der Platine aufliegen kann. Das Kabel wird später mit einem Kabelbinder fixiert.

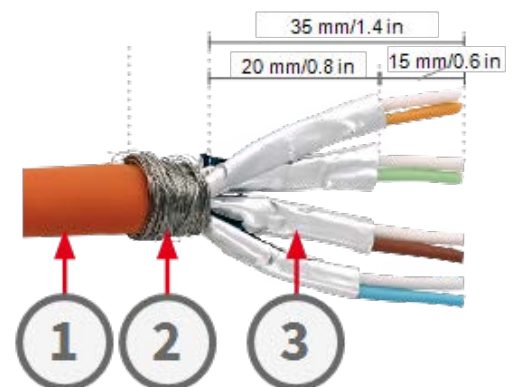

1. Installationskabel
2. Schirmgeflecht
3. Paarweise Schirmung

3. Führen Sie das Kabel in die Box ein

- Setzen Sie den Verschlussstopfen in der Mitte der Mx-NPAA-Box wieder ein.
- Führen Sie das Installationskabel durch die Öffnung und drücken Sie den Kabelstecker mit der 5 bis 7 mm großen Öffnung in seinen Sitz. Um das Eindringen von Feuchtigkeit in die Dose zu verhindern, muss die Gummimanschette dicht am Kabel anliegen.
- Ziehen Sie den Kabelbinder stramm um die Kabelabschirmung, um eine ausreichende Zugentlastung zu gewährleisten.

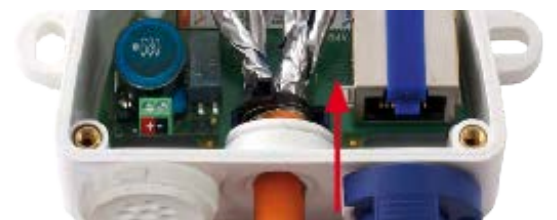

4. Verbinden Sie die Kabeldrähte

Verwenden Sie ein LSA+-Kabelwerkzeug, um die einzelnen Drähte in die LSA-Klemme einzuführen. Entscheiden Sie sich für den Verdrahtungsstandard EIA/TIA-568A oder B wie im übrigen Gebäude. Der Farbcode-Aufkleber auf der Innenseite der Box gibt beide Standards an.

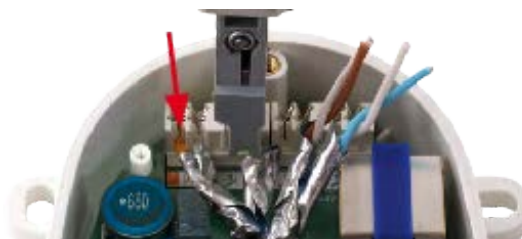

5. Schließen Sie die Spannungsversorgung an

- Führen Sie das Spannungsversorgungskabel durch eine geeignete Öffnung des linken Gummistopfens. Verwenden Sie den achtadrigten Stopfen zum Einführen von Einzeladern; verwenden Sie den entsprechenden Kabelstopfen 3 bis 5 mm oder 5 bis 7 mm zum Einführen eines isolierten mehradrigen Kabels.
- Isolieren Sie die Drähte zum Netzgerät oder zur Batterie (12 bis 24 V DC) 5 mm ab. Bringen Sie Aderendhülsen an, wenn Sie flexible Drähte verwenden.
- Schließen Sie das Gerät entsprechend der Polarität an die Spannungsklemmen an.

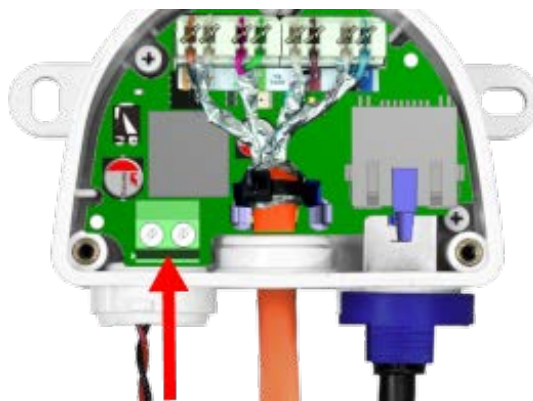

6. Befestigen Sie das Patchkabel

- Entfernen Sie den Bajonettverschluss und den Verschlussstopfen des rechten Anschlusses.
- Stecken Sie ein MOBOTIX Patchkabel in den rechten Anschluss und sichern Sie es mit dem Bajonettverschluss.



HINWEIS! Verwenden Sie nur MOBOTIX Patchkabel mit integriertem Dichtungsring!

Abdeckung montieren

Montieren Sie die Abdeckung wieder auf Mx-NPAA-Box und befestigen Sie sie mit den Schrauben der Abdeckung (Drehmoment 0.4 Nm).

Weitere Informationen zur MX-Overvoltage-Protection-Box-LSA finden Sie unter www.mobotix.com > **Support > Download Center > Marketing & Dokumentation > Betriebsanleitungen** im Abschnitt **Zubehör > Interface-Boxen**.

Zusätzliche Informationen

LED-Signale

Spannung
(Eingang)

PoE-Leistung (Ausgang)

LED

12 V - 24 V

Klasse 1 bis 4 (bis zu 25 W)



Abmessungen/Bohrschablone



Abb. 1: Mx-NPAA-Box: Alle Maße in mm

HINWEIS! Wenn Sie diese Seite in 100 % der Originalgröße ausdrucken (keine Skalierung), können Sie diese Seite als Bohrschablone verwenden.

Technische Spezifikationen

Bestellcode: Mx-F-NPAA

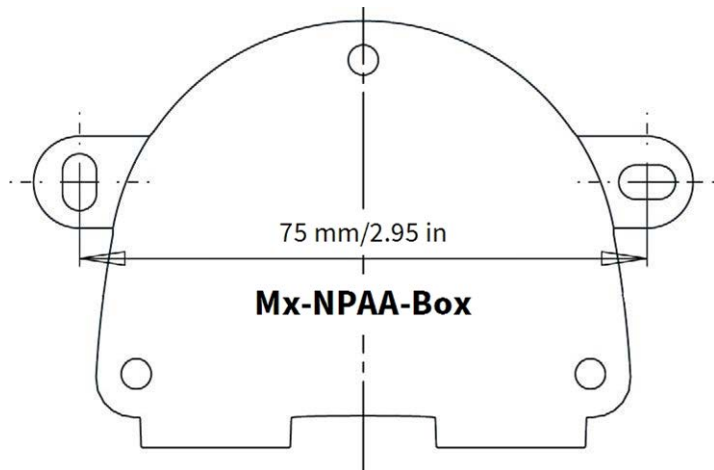
Schutzklasse IP66

Betriebstemperatur -30 bis 50 °C/-22 bis 122 °F

Zertifikate CE, EMC, ROHS,
AS/NZS CISPR 32,
47 CFR FCC Part 15, Subpart B, Class A,
ICES-003 Class A

Abmessungen 86 x 56 x 31 mm/3,39 x 2,20 x 1,22"
(Breite x Höhe x Tiefe) (ohne Gummistopfen)

Gewicht 70 g

MOBOTIX

BeyondHumanVision

DE_06.24

MOBOTIX AG • Kaiserstrasse • D-67722 Langmeil • Tel.: +49 6302 9816-103 • sales@mobotix.com • www.mobotix.com
MOBOTIX ist eine Marke von MOBOTIX AG registriert in der Europäischen Union, den U.S.A. und in anderen Ländern. Änderungen ohne Vorankündigung vorbehalten. MOBOTIX übernimmt keine Haftung für technische oder redaktionelle Fehler oder Auslassungen in diesem Dokument. Alle Rechte vorbehalten. © MOBOTIX AG 2024