



Spécifications techniques

MOBOTIX MOVE Caméra dôme anti-vandale 4K (8MP) analyse vidéo

La caméra MOBOTIX MOVE Caméra dôme anti-vandale 4K (8MP) analyse vidéo élargit la gamme existante de caméras IP MOVE avec une caméra performante d'une résolution de 4K (8MP) dotée de fonctions d'analyse vidéo DNN (Deep Neural Network). La caméra effectue une mise au point automatique rapide et fiable et s'adapte aux différentes scènes intérieures et extérieures. Le site MOBOTIX MxMessageSystem intégré permet une communication et une interaction directes avec les caméras IoT MOBOTIX via le réseau IP. dôme Le nanorevêtement superhydrophile et autonettoyant de MOBOTIX EverClear garantit une qualité d'image optimale, même sous la pluie, et réduit les efforts de nettoyage et les coûts d'exploitation.

- EverClear revêtement de dôme
- Objectif motorisé à focale variable 93,6 à 11 mm, F1.5 à F2.0 avec zoom et mise au point automatique en une seule pression
- Gamme dynamique étendue (WDR) max. 130 dB
- Système de communication MOBOTIX MxMessageSystem
- Analyse vidéo intégrée (compatible avec DNN)
- LED IR intégrées jusqu'à une distance de 40 m/131 ft
- Prise en charge ONVIF S/G/T/M
- Support triple puissance (IEEE802.3af/AC24V/DC12V)
- Plage de température -55 à 60 °C/-67 à 140 °F avec chauffage
- IP66 et IK10
- Montage à connexion rapide





BeyondHumanVision

MOBOTIX MOVE

Spécifications techniques

MOBOTIX MOVE Caméra dôme anti-vandale 4K (8MP) analyse vidéo

Analyse vidéo DNN Edge de haute qualité

| Comptage | Intrusion | Objets retirés | Sabotage | Reconnaissance des visages |
|--|--|--|---|--|
|  |  |  |  |  |
| Objets abandonnés | Véhicule arrêté | Mauvaise direction | Délit de fuite | ALPR |
|  |  |  |  |  |

La dernière technologie de vision par ordinateur rend le moteur de traitement vidéo accéléré par DNN efficace à la périphérie. Ce moteur intégré offre une grande précision, un et 10 fonctions d'analyse vidéo (basées sur le DNN), notamment l'ALPR et la reconnaissance des visages humains. En outre, il permet la détection simultanée de plusieurs objets.

MOBOTIX EverClear Nano Coating (revêtement nanométrique)

Le nouveau revêtement révolutionnaire MOBOTIX EverClear utilise une nanotechnologie spéciale qui transforme les gouttelettes d'eau en un film d'eau ultrafin immédiatement après l'impact. Cela garantit une qualité d'image optimale sous la pluie et dans des conditions environnementales difficiles, et réduit les coûts de maintenance grâce à son effet "autonettoyant".



Informations sur le produit

| | |
|------------------|---|
| Nom du produit | Caméra dôme anti-vandale 4K (8MP) analyse vidéo |
| Code de commande | Mx-VD1A-8-IR-VA |

Conception du matériel

| | |
|-----------------------------|---|
| Processeur | Ambarella CV22 (quadruple cœur ARM® Cortex®-A53, 1 GHz) |
| Mémoire | RAM : 512 MBytes FLASH : 256 MBytes |
| Capteur d'image | 4K (8MP) CMOS progressif 1/1,8" IMX334 (SONY STARVIS) |
| Pixels effectifs (utilisés) | 3864x2180 (4K/8MP) |

Objectif

| | |
|--------------------------------|---|
| Éclairage minimum | Couleur : 0,04 lux N/B : 0,002 lux |
| Caractéristiques de l'objectif | Objectif motorisé : Zoom, mise au point, P-IRIS Longueur focale : 3,6 à 11 mm Ouverture : F1.5 à F2.0 Champ de vision horizontal : 115,0° (large), 47,5° (télé) Champ de vision vertical : 61,2° (grand angle), 27,0° (téléobjectif) |
| Mécanique des lentilles | Réglage 3 axes |
| Revêtement du dôme | Le nanorevêtement superhydrophile MOBOTIX EverClear transforme les gouttes d'eau en un film d'eau ultrafin en cas d'impact. Ce revêtement garantit une qualité d'image optimale sous la pluie et dans des conditions extérieures difficiles et réduit les reflets et le bruit dans les scénarios à faible luminosité. EverClear est antisalissure et augmente la stabilité ainsi que la résistance aux rayures du site dôme, ce qui réduit encore les efforts d'entretien. L'endurance du revêtement peut atteindre 3 ans en fonction des conditions environnementales et du traitement de nettoyage. |

Spécifications techniques

MOBOTIX MOVE Caméra dôme anti-vandale 4K (8MP) analyse vidéo

Caméra

| | |
|--|---|
| Jour/Nuit | Filtre de coupure IR automatique à commutation mécanique |
| Vitesse d'obturation | Mode manuel : WDR : jusqu'à 1/67500 s Linéaire : jusqu'à 1/13500 s Mode automatique : Jusqu'à 1/10000 s |
| Taux de rafraîchissement (maximum) | H.265/H.264 : 3864x2180@30 fps + 1920x1080@30 fps MJPEG : 1080p@30 fps |
| Gain automatique | Gain min : 3 dB, gain max : 48 dB, taille du pas : 3 |
| WDR | Prise en charge du moteur WDR et HDR jusqu'à 130 dB d'exposition multiple |
| EIS (stabilisateur d'image électronique) | Non |
| Zoom | Optique : 3.1x, Numérique : 10x |
| Paramètres de l'image | Couleur, luminosité, netteté, contraste, balance des blancs, contrôle de l'exposition, 2DNR, 3DNR, NR par mouvement, masquage, superposition de texte |
| Mode corridor | 90°, 180°, 270° Rotation |

Codec vidéo

| | |
|----------------------|--|
| Compression/encodage | H.265/H.264/MJPEG |
| Streaming | Jusqu'à 4 flux configurables individuellement en H.264/H.265/MJPEG ; résolution, fréquence d'images et bande passante configurables LBR/VBR/CBR en H.265/H.264. |

Codec audio

| | |
|----------------------|---|
| Compression/encodage | G.711/G.726/AAC/LPCM |
| Streaming | 2 voies, bidirectionnel |
| Entrée audio | Entrée ligne : Max 6,2 Vpp Signal In, Impédance d'entrée : 33 kΩ |
| Sortie audio | Sortie ligne : 1 Vrms Sortie signal, Résistance de sortie : 200 Ω |

Caractéristiques de la cybersécurité

| | |
|--|---|
| Protection par mot de passe | Oui (y compris le changement "forcé" du mot de passe lors de la configuration initiale) |
| Filtrage des adresses IP | Oui (pour restreindre l'accès non autorisé sur la base des adresses IP) |
| Contrôle d'accès au réseau IEEE 802.1X | Oui (pour une sécurité réseau et une authentification avancées) |
| Authentification Digest | Oui (pour l'authentification sécurisée de l'utilisateur) |
| Secure Boot | Oui (prise en charge de la configuration IP fixe et de la configuration IP DHCP automatique en fonction de l'adresse MAC individuelle) |
| Cryptage AES pour la protection par mot de passe | Oui (pour assurer un cryptage fort du stockage des mots de passe) |
| HTTPS/SSL (utilisant TLS) | Oui (TLS 1.2 par défaut, TLS 1.0/1.1 en option) |
| Gestion des utilisateurs et des groupes | Oui (pour un contrôle d'accès précis) |
| VPN | Oui (pour établir des connexions réseau sécurisées) |
| Micrologiciel signé numériquement | Oui (pour empêcher la falsification des fichiers du micrologiciel) |
| Cryptage RSA | Oui (pour prendre en charge des algorithmes de chiffrement plus puissants ; pris en charge : RSA (2048 bits), AES-128, AES-256, SHA-256, SHA-384) |

Réseau

| | |
|----------------------------|---|
| Interface | Ethernet 10/100 Mbps |
| Protocoles pris en charge | ARP, PPPoE, IPv4/v6, ICMP, IGMP, QoS, TCP, UDP, DHCP, UPnP, SNMP, SMTP, RTP, RTSP, HTTP, HTTPS, FTP, NTP, DDNS, SMBv2 |
| Conformité ONVIF | Support des profils S/G/T/M |
| Navigateurs pris en charge | Tous les navigateurs actuels sont pris en charge. |

Intégration des systèmes

Analyse vidéo de base

- Détection de mouvement
- Détection audio

Analyse vidéo améliorée

- Objets abandonnés
- Intrusion (classification des objets)
- Sabotage
- Mauvaise direction
- Flânerie (classification des objets)
- Comptage d'objets (classification des objets)
- Retrait d'objets
- Véhicule arrêté (classification des objets)

2 fonctions d'analyse peuvent être activées simultanément

Analyse vidéo basée sur les réseaux neuronaux profonds (DNN)

- Reconnaissance des visages (y compris l'estimation du sexe et de l'âge)
- Reconnaissance des plaques d'immatriculation - pays pris en charge :
Arménie, Autriche, Azerbaïdjan, Belarus, Belgique, Bosnie-Herzégovine, Bulgarie, Croatie, Chypre, République tchèque, Danemark, Estonie, Finlande, France, Géorgie, Allemagne, Grèce, Hongrie, Irlande, Israël, Italie, Japon, Kazakhstan, Kirghizstan, Lettonie, Lituanie, Luxembourg, Moldavie, Monaco, Monténégro, Pays-Bas, Macédoine du Nord, Norvège, Pologne, Portugal, Roumanie, Russie, Serbie, Slovaquie, Slovénie, Espagne, Suède, Suisse, Taïwan, Turquie, Ukraine, Royaume-Uni, Ouzbékistan, Viêt Nam.

MOBOTIX MOVE Caméra dôme anti-vandale 4K (8MP) analyse vidéo

Déclencheurs d'événements

- Entrée externe
- Analyse
- Détection des défaillances du réseau
- Événement périodique
- Déclenchement manuel
- Messages MxMessageSystem

Actions de l'événement

- Activation de la sortie externe
- Enregistrement vidéo et audio vers le stockage périphérique
- Téléchargement de fichiers : FTP, partage de réseau et courrier électronique
- Notification : HTTP, FTP, courrier électronique
- Messages MxMessageSystem

Général

Matériaux du boîtier

Boîtier métallique

Couleur du boîtier

RAL 9003

Réglage du module de la caméra

Rotule 3 axes (Pan/Tilt/Rotation)

Couleur de l'appareil

Boîtier métallique : RAL 9003

Couleur du logo : Pantone 286C et Pantone Gray 6 Cu

Exigences en matière d'alimentation

PoE IEEE802.3af, classe 0, max 11,67 W

DC12V, max 12,14 W

AC24V, max 11.99 W, max 20.02 VA

Commutation de source d'alimentation sans temps d'arrêt

Modes PoE pris en charge

Mode A ou Mode B

Spécifications techniques

MOBOTIX MOVE Caméra dôme anti-vandale 4K (8MP) analyse vidéo

| | |
|---|--|
| Connecteurs | RJ45, Entrée d'alarme x2, sortie d'alarme x1, bloc terminal entrée audio, sortie audio, Bornier DC12V/AC24V, Connecteur CVBS COAX (75 Ohm) (Sortie CVBS disponible avec max. 2 flux activésnécessite un adaptateur optionnel Câble COAX à 2 broches) |
| Illumination IR | Jusqu'à 40 m/131 ft de distance en fonction de la réflexion du paysage |
| Stockage vidéo | Les cartes Micro SD/SDHC/SDXC peuvent être utilisées jusqu'à 1 TB, Prise en charge de l'enregistrement sur NAS, MOBOTIX HUB, MOBOTIX MOVE NVR |
| Classe de protection de l'environnement | IP66 et IK10 |
| Température de fonctionnement | -55 à 60 °C/-67 à 140 °F avec chauffage |
| Température de démarrage à froid | -30 °C/-22 °F |
| Humidité relative | 90 % sans condensation |
| Conditions de stockage | -20 à 70 °C/-4 à 158 °F |
| Agréments | CEM : CE/FCC Sécurité : LVD Environnement : IP66, IK10 |
| MTBF | 95 000 heures |
| Garantie | 5 ans |
| Dimensions | ø 133,8 x 117,4 mm |
| Poids | 760 g |

AVIS ! Observez le document [MOBOTIX MOVE Conseils d'installation](#) pour garantir une performance optimale des fonctions de la caméra.

Entrée/sortie d'alarme Courant et tension

| Alarme en cours | Sortie d'alarme |
|---|------------------------|
| 3,3 V avec 10 k Ω pull up, 50 mA | 350 V DC/AC, 130 mA |







Spécifications DORI

Dans le contexte de la vidéosurveillance, "DORI" signifie Détection, Observation, Reconnaissance et Identification et est basé sur la norme IEC EN62676-4 : 2015. Ces niveaux définissent les pixels minimaux que doit présenter le visage d'une personne pour permettre une identification correcte, par exemple.

- **Détection** : Jusqu'à cette distance, vous pouvez déterminer de manière fiable la présence d'une personne ou d'un véhicule.
- **Observation** : Jusqu'à cette distance, vous pouvez voir des détails caractéristiques d'un individu, tels que des vêtements distinctifs.
- **Reconnaissance** : Jusqu'à cette distance, vous pouvez déterminer avec un degré élevé de certitude si un individu est le même que quelqu'un qui a été vu auparavant.
- **Identification** : Jusqu'à cette distance, vous pouvez déterminer l'identité d'une personne au-delà de tout doute raisonnable.

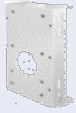
| Niveau DORI | Détection | | Observation | | Reconnaissance | | Identification | |
|-----------------|--------------|---------------|-------------|--------------|----------------|--------------|----------------|-------------|
| | Grand-angle | Télé | Grand-angle | Télé | Grand-angle | Télé | Grand-angle | Télé |
| Mx-VD1A-8-IR-VA | 77 m/ 253 ft | 183 m/ 600 ft | 30 m/ 98 ft | 73 m/ 240 ft | 15 m/ 49 ft | 37 m/ 121 ft | 8 m/ 26 ft | 18 m/ 59 ft |

Accessoires

| Photo | Code de commande | Description |
|---|---------------------|---|
|  | Mx-M-VD-IC | Montage encastré au plafond pour les caméras dôme anti-vandalisme MOBOTIX MOVE |
|  | Mx-M-VD-W | Kit de fixation murale (2 pièces) pour MOBOTIX MOVE Caméras dôme anti-vandalisme |
|  | Mx-M-VD-P | Montage sur poteau (montage de jonction) pour les caméras dôme anti-vandalisme MOBOTIX MOVE |
|  | Mx-M-VD-C | Support d'angle pour caméras dôme anti-vandalisme MOBOTIX MOVE |
|  | Mx-NPA-UPOE1A-60W | Injecteur d'alimentation réseau UPoE 60 W |
|  | Mx-A-ETP1A-2601-SET | Set convertisseur de média Ethernet (PoE+) - Paire torsadée |

Dimensions

AVIS ! Téléchargez le modèle de perçage à partir de la section ou sur le site web MOBOTIX:

www.mobotix.com > [Support](#) > [Centre de téléchargement](#) > [Marketing et documentation](#) > [Modèles de forage](#).

ATTENTION ! Imprimez ou copiez toujours le gabarit de perçage à 100 % de la taille originale !

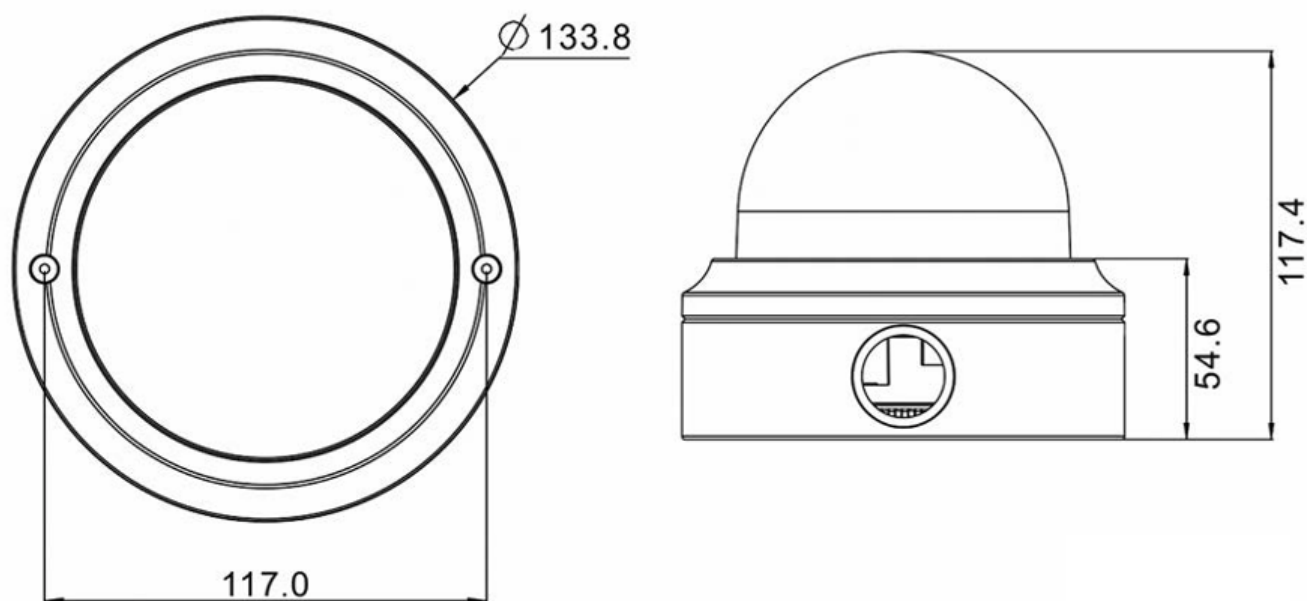

Fig. 1 : Caméra dôme anti-vandale 4K (8MP) analyse vidéo : Toutes les mesures sont en mm

Pour en savoir plus

[Manuels et documents d'installation rapide](#)



[Manuel d'analyse vidéo](#)



[Spécifications techniques](#)



[MOBOTIX MOVE Conseils d'installation](#)



[MOBOTIX Communauté](#)



MOBOTIX

BeyondHumanVision

FR_07/24

MOBOTIX AG • Kaiserstrasse D-67722 Langmeil • Tél. : +49 6302 9816-103 • sales@mobotix.com • www.mobotix.com

MOBOTIX est une marque déposée de MOBOTIX AG enregistrée dans l'Union européenne, aux États-Unis et dans d'autres pays. Sujet à modification sans préavis. MOBOTIX n'assume aucune responsabilité pour les erreurs ou omissions techniques ou rédactionnelles contenues dans le présent document. Tous droits réservés. © MOBOTIX AG 2020