

Instalación rápida

MOBOTIX Mx-GPSA-Box

Información de posición y hora por GPS resistente a la intemperie

Base horaria GPS fiable para sistemas MOBOTIX mediante cable USB que también proporciona información sobre posición y velocidad. Utiliza datos WAAS y EGNOS para aumentar la precisión (sistema de corrección de datos GPS para EE.UU. y Europa, respectivamente).

- Para cámaras MOBOTIX con firmware MX-V7.3.4.x o superior
- Base horaria GPS compatible con WAAS/EGNOS
- Nuevas alarmas de cámara disponibles (posición, velocidad)
- Clase de protección IP66, -20 a 50 °C/-4 a 122 °F
- Instalación remota (longitud máxima del cable: 5 m/16.4 ft)
- Juego completo con material de montaje



BeyondHumanVision

MOBOTIX

ID documento: Mx_QI_Mx-F-GPSA_V1.06_ES

V1.06, 24/06/2026, Código de pedido: Mx-F-GPSA

Notas de seguridad

En este dispositivo se utiliza una batería de iones de litio.

El incumplimiento de estas directrices puede acortar la vida útil de la batería, dañar el aparato, provocar incendios, quemaduras químicas, fugas de electrolito y/o lesiones.

- No exponga el aparato al fuego, explosiones u otras fuentes de peligro.
- No desmonte ni modifique el aparato ni las pilas, ensambladas en un producto nuevo, perforado o dañado.
- Las pilas no sustituibles no deben retirarse.

Notas sobre la batería

Para desechar correctamente el dispositivo o la batería, póngase en contacto con las autoridades locales de eliminación de residuos de acuerdo con las leyes y normativas locales aplicables.

Volumen de suministro

Cantidad	Nombre de la pieza
----------	--------------------

1	Mx-GPSA-Box Código de pedido: Mx-F-GPSA
2	Tornillos de cabeza PZ de acero inoxidable 4 x 40 mm
2	Arandelas de acero inoxidable
2	Tacos de plástico
1	Anillo de sellado de silicona para conector USB, negro

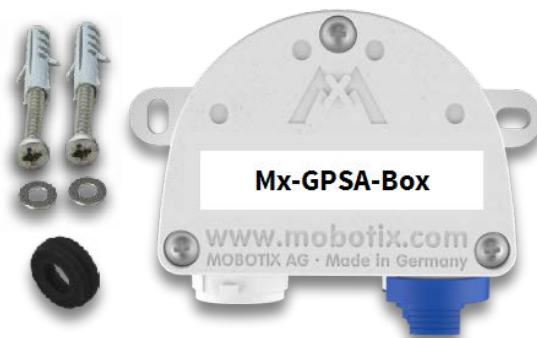

Instrucciones de instalación

AVISO!

- MOBOTIX Mx-GPSA-Box debe utilizarse únicamente para proporcionar datos de sensores (posición/velocidad GPS) para cámaras MOBOTIX en entornos IP66.
- La precisión de los datos GPS cambia debido a factores externos (por ejemplo, número de satélites recibidos en ese momento, condiciones meteorológicas).
- Asegúrese de cumplir todas las leyes y normativas pertinentes y de cumplir todos los requisitos de certificación para el uso previsto.
- Sensibilidad de recepción: -180 dBm
- Par de apriete de los tornillos de la tapa: 0.4 Nm.
- Par de apriete de los tornillos de fijación: 0.4 Nm.
- No exceda la longitud total del cable USB de 5 m/16.4 ft.

Encontrar una posición de montaje adecuada

Para garantizar una recepción óptima de las señales GPS por parte de Mx-GPSA-Box, debe encontrar un lugar en el exterior de un edificio, que ofrezca una vista despejada del cielo (máx. 5 m/16.4 ft longitud del cable entre la cámara MOBOTIX y Mx-GPSA-Box).

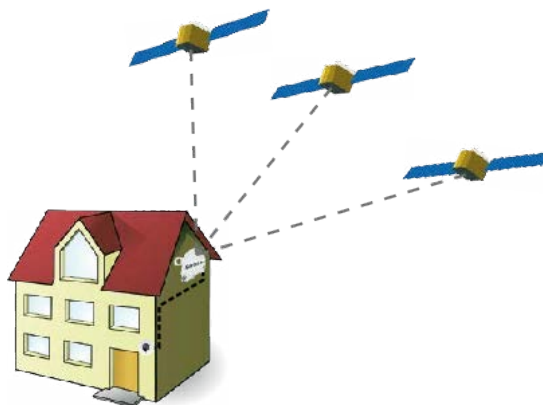

Fijar la caja

Fije el Mx-GPSA-Box en la posición de montaje con los orificios de los cables hacia abajo (par de apriete máx. 0.4 Nm).

AVISO!

Si necesita una plantilla de taladrado, consulte [Dimensiones/Plantilla de perforación, p. 11.](#)

Conectar el cable USB

Cambio del sellado del conector USB

Dado que la abertura de Mx-GPSA-Box para el conector USB es más ancha que la junta de estanqueidad instalada, es necesario cambiar la junta de estanqueidad delgada del conector por la junta de estanqueidad más ancha suministrada.



1. Retire el anillo de sellado delgado del conector USB que irá en el Mx-GPSA-Box.
2. Identifique la llave del conector USB. (debe apuntar hacia el exterior de la caja, no hacia el centro al insertarlo posteriormente).
3. Tire del anillo de sellado negro suministrado sobre la clavija, de modo que la abertura más pequeña apunte en la misma dirección que los contactos de la clavija.

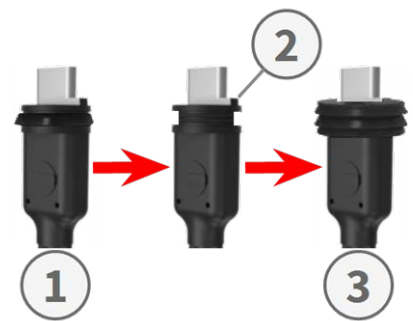

Inserte el conector USB en Mx-GPSA-Box

1. Retire el cierre de bayoneta azul de Mx-GPSA-Box y saque el tapón azul.
2. Enchufa el conector USB con la junta de estanqueidad adjunta en Mx-GPSA-Box y asegúrate de que la llave apunta hacia el exterior de la caja, no hacia el centro.
3. Fije el conector con el cierre de bayoneta azul.

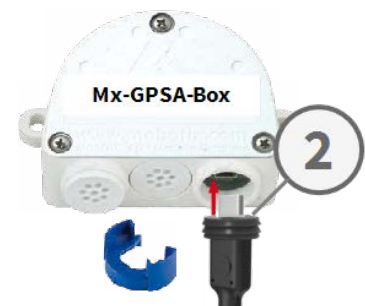

AVISO!

Consulte la guía de *instalación rápida* correspondiente para saber cómo conectar el cable USB a la cámara MOBOTIX.

Inicialización del Mx-GPSA-Box

Abra la interfaz de usuario de la cámara MOBOTIX en el navegador

- Introduzca en el navegador la dirección IP de la cámara conectada a Mx-GPSA-Box (se requieren derechos de acceso de administrador):
`http://<dirección IP de la cámara>`
- Haga clic en el icono de menú ☰ en la pantalla Live de la cámara.
- Abra **Admin Menu > Hardware Configuration > Manage Hardware Expansions**.
- En la sección **Conector USB**, haz clic en el botón **Conectar** de la fila **Dispositivo GPS USB**.
- Después de unos 15 a 20 segundos, el estado cambia a *Nuevo(s) dispositivo(s) disponible(s)*, el **Tipo de Dispositivo** muestra *Módulo GPS* con el estado **Direccionable** en la sección **Dispositivos**.
- Haga clic en **Establecer**, luego en **Cerrar** y guarde permanentemente la configuración cuando se le solicite.

Establezca Mx-GPSA-Box como base de tiempo

Una vez conectado el Mx-GPSA-Box, el Mx-GPSA-Box utiliza el GPS como base de tiempo para todo el sistema MOBOTIX.

Comprobación del estado de funcionamiento

- Haga clic en el icono de menú ☰ en la pantalla Live de la cámara.
- Abra **Admin Menu > Camera Administration > Time & Date**.
- Compruebe la sección **Servicio NTP local**. Ahora debería ver la entrada ".GPS." en la columna **refid**.

- Si otras cámaras deben utilizar esta cámara como servidor horario, active la casilla **Utilizar cámara como servidor horario**.

AVISO!

Introduzca la dirección IP de esta cámara como servidor horario NTP en el cuadro de diálogo correspondiente para todas las demás cámaras.

- Haga clic en **Establecer**, luego en **Cerrar** y guarde permanentemente la configuración cuando se le solicite.

Configurar eventos adicionales para la posición GPS y la velocidad

Mediante estos eventos, la cámara MOBOTIX conectada puede activar una alarma si abandona o alcanza la posición definida, supera o baja de la velocidad definida:



- Haga clic en el icono de menú ☰ en la pantalla Live de la cámara.
- Abra el **menú Configuración > Control de Eventos > Resumen de Eventos**.
- En la sección **Eventos de entorno**, haga clic en el botón **Editar**.
- Haga clic en **Añadir nuevo perfil** en la parte inferior del cuadro de diálogo, seleccione el **Tipo de sensor de eventos** deseado e introduzca un nuevo nombre para el perfil (por ejemplo, GP para **Posición GPS**).
- Establezca los parámetros del sensor seleccionado según sea necesario (por ejemplo, utilice la posición actual como **Posición de Anclaje** pulsando el botón **Establecer en Posición Actual**).
- Continúe definiendo los demás eventos que necesite creando perfiles individuales con nombres descriptivos (haga clic en  para ver el tema de ayuda de este cuadro de diálogo).
- Haga clic en **Establecer**, luego en **Cerrar** y guarde permanentemente la configuración cuando se le solicite.

AVISO!

Utilizar "Posición GPS" como Evento

Al utilizar la **Posición GPS** como evento de entorno, debe tener en cuenta la precisión de los datos GPS, que también cambia debido a factores externos (por ejemplo, el número de satélites recibidos en ese momento, las condiciones meteorológicas). Por lo tanto, debe establecer un valor para **Distancia** que sea lo suficientemente grande como para evitar falsas alarmas. Para obtener un valor adecuado, haga clic en  en la esquina superior derecha del navegador y determine la precisión en la sección **Sensores > Posición GPS** del cuadro de diálogo **Estado de la Cámara**.

Definir acciones para eventos adicionales

- Haga clic en el icono de menú  en la pantalla Live de la cámara.
- Abra el **menú Configuración > Control de Sucesos > Visión General del Grupo de Acciones**.
- Pulse el botón **Añadir nuevo grupo** en la parte inferior del cuadro de diálogo.
- Introduzca un nombre descriptivo para el grupo y haga clic en el botón **Editar** de esta línea.
- Resalte los eventos correspondientes en la lista **Selección de eventos** y añada las acciones deseadas haciendo clic en **Añadir nueva acción** (consulte el tema de ayuda de este cuadro de diálogo haciendo clic en .
- Haga clic en **Establecer**, luego en **Cerrar** y guarde permanentemente la configuración cuando se le solicite.

Almacenar la configuración de la cámara

- Haga clic en el icono de menú  en la pantalla Live de la cámara.
- Abra **Admin Menu > Configuration > Store** y almacene permanentemente la configuración de la cámara en la cámara (no es necesario reiniciarla).
- Abra **Admin Menu > Configuración > Guardar** y guarde la configuración de la cámara en el ordenador local. Esto le permitirá cargar la configuración cuando sustituya la cámara, por ejemplo.

Cables USB

AVISO!

- Utilice únicamente cables USB MOBOTIX para conectar Mx-GPSA-Box a una cámara MOBOTIX. Si utiliza cables sin sellado integrado, la humedad puede dañar los dispositivos conectados.
- Los cables USB no forman parte del suministro y deben pedirse por separado.

MX-CBL-MUC-MU-1/5

Mx-CBL-MUC-AN-MU-1/5

Mx-A-S7A-CBL02/03

**Mx-A-S7A-CBL01/02/03-
AN**



USB-C recto a Mini USB
recto

1 ó 5 m/3,3 ó 16,4 pies



USB-C acodado a Mini
USB recto

1 ó 5 m/3,3 ó 16,4 pies



USB-C recto a USB-C
recto

2 ó 3 m/6,6 ó 9,9 pies



USB-C recto a USB-C aco-
dado

1, 2 ó 3 m/3,3, 6,6 ó 9,9
pies

Señales LED

LED	Significado
Señal GPS (LED blanco)	<input type="radio"/> No conectado
	<input type="radio"/> No hay recepción por satélite
	<input type="radio"/> Datos GPS disponibles



Patrones de señalización LED

- Encendido
 - Apagado
 - Intermitente corto
 - 50% on, 50% off (regular flashing)
-

Dimensiones/Plantilla de perforación

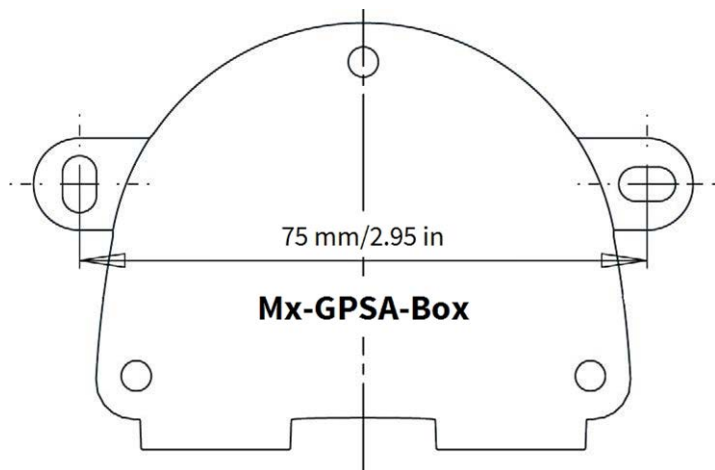

Fig. 1: Mx-GPSA-Box: Todas las medidas en mm

AVISO!

Al imprimir esta página al 100% del tamaño original (sin escalado) puede utilizarla como plantilla de perforación.

Especificaciones técnicas

Mx-F-GPSA

Chip set	u-blox 8 multi GNSS
Longitud máxima del cable	5 m/16.4 ft
Canales	72
Sensibilidad	-167 dBm
Frecuencia	GPS: L1, 1575.4200 MHz BRÚJULA BEIDOU: B1, 1561,0980 MHz GALILEO: E1, 1575,4200 MHz GLONASS: G1, 1602,5625 ~ 1615,5000 MHz
Precisiones objetivo	Posición horizontal: GPS/SBAS/QZSS+GLONASS: 2,5 m CEP Hora: 1 microsegundo sincronizado con la hora GPS Velocidad: 0,1 m/s
Fecha	WGS-84
Protocolos	NMEA-0183 V3.01 GGA, GSA, GSV, RMC, VTG
Índices de detección	Arranque en frío 26 s de media Arranque en caliente media de 1 s Readquisición: 1 s de media
Tasa de actualización	GNSS único: 18 Hz (por ejemplo GPS solo) Multi GNSS: 10 Hz (por ejemplo GPS+GLONASS)
Requisitos previos dinámicos	Límite de aceleración: inferior a 4 g Límite de altura: 50.000 m Límite de velocidad: 500 m/s
Alimentación	Alimentación USB (mediante cámara MOBOTIX)

Especificaciones generales de hardware

Consumo de energía	Típ. 1 W/200 mA
Clase de protección	IP66
Temperatura de funcionamiento	-20 a 50 °C/-4 a 122 °F
Certificados	CE, EMC, ROHS, AS/NZS CISPR 32, 47 CFR FCC Part 15, Subpart B, Class A, ICES-003 Clase A, EN 54-18
Dimensiones (ancho x alto x fondo)	86 x 56 x 31 mm/3,39 x 2,20 x 1,22 pulg. (sin tapones de goma)
Peso	70 g

MOBOTIX

BeyondHumanVision

ES_06/26

MOBOTIX AG - Am Stundenstein 2 - D-67722 Winnweiler - Tel.: +49 6302 9816-103 - sales@mobotix.com - www.mobotix.com
MOBOTIX es una marca de MOBOTIX AG registrada en la Unión Europea, EE.UU. y otros países. Sujeto a cambios sin previo aviso.
MOBOTIX no asume ninguna responsabilidad por errores u omisiones técnicos o editoriales aquí contenidos. Reservados todos los derechos. © MOBOTIX AG 2024