

Installazione rapida

MOBOTIX Mx-NPAA-Box

Iniettore PoE e connettore di rete resistenti alle intemperie

Network Power Adapter (NPA) per l'alimentazione delle telecamere MOBOTIX tramite alimentatori esterni e batterie da 12 a 24 V CC.

- Alimentazione per telecamere MOBOTIX con un massimo di 25 W
- Classe di protezione IP66, -30 a 50 °C/-22 a 122 °F
- Set completo di materiali di montaggio



Ambito di consegna

Quantità	Nome della parte
----------	------------------

1	Mx-NPAA-Box Codice d'ordine: Mx-F-NPAA
2	Viti con testa PZ in acciaio inox 4 x 40 mm
2	Rondelle in acciaio inox
2	Tasselli in plastica
1	Cacciavite, piccolo, blu
3	Tappi in gomma siliconica, bianchi
1	Fascetta



Istruzioni per l'installazione

NOTA!

- Il dispositivo MOBOTIX Mx-NPAA-Box deve essere utilizzato esclusivamente come alimentatore fisso delle telecamere MOBOTIX in ambienti IP66. Il dispositivo deve essere utilizzato solo con parti originali MOBOTIX. Assicurarsi che l'alimentazione sia adeguatamente protetta da sovratensioni elettriche, transitori, onde armoniche, ecc.
- Assicuratevi di rispettare tutte le leggi e le normative pertinenti e di soddisfare tutti i requisiti di certificazione per l'uso previsto.
- Al sito Mx-NPAA-Box può essere collegato un solo dispositivo finale PoE (ad esempio, la telecamera MOBOTIX).
- Assicurarsi che i fili del cavo di installazione siano correttamente intrecciati e schermati.
- Se l'alimentazione viene fornita da una batteria, assicurarsi di far passare il filo positivo (+) dell'alimentazione attraverso un fusibile di sicurezza (3 A).
- Coppia di serraggio delle viti del coperchio: 0.4 Nm.
- Coppia di serraggio delle viti: 0.4 Nm.
- Premere la spina bianca del cavo (spina a otto fili o spina per cavo da 3 a 5 mm o da 5 a 7 mm) nell'involucro in modo che i bordi sporgano equamente da entrambi i lati.
- Il LED di stato del sito Mx-NPAA-Box segnala se la negoziazione PoE è stata eseguita correttamente e se la telecamera viene alimentata di conseguenza (LED verde acceso; vedere [Segnali LED, p. 7](#)).
- Le lunghezze massime dei cavi tra l'alimentatore e Mx-NPAA-Box variano in base alla tensione di uscita dell'alimentatore (vedere [Ulteriori informazioni, p. 7](#)).

ATTENZIONE!

Solo per le telecamere MOBOTIX! L'utilizzo di questo prodotto per alimentare altri dispositivi invalida la garanzia!

Scenario standard

In questo scenario, Mx-NPAA-Box alimenta la telecamera MOBOTIX tramite un cavo patch MOBOTIX con anelli di tenuta integrati.

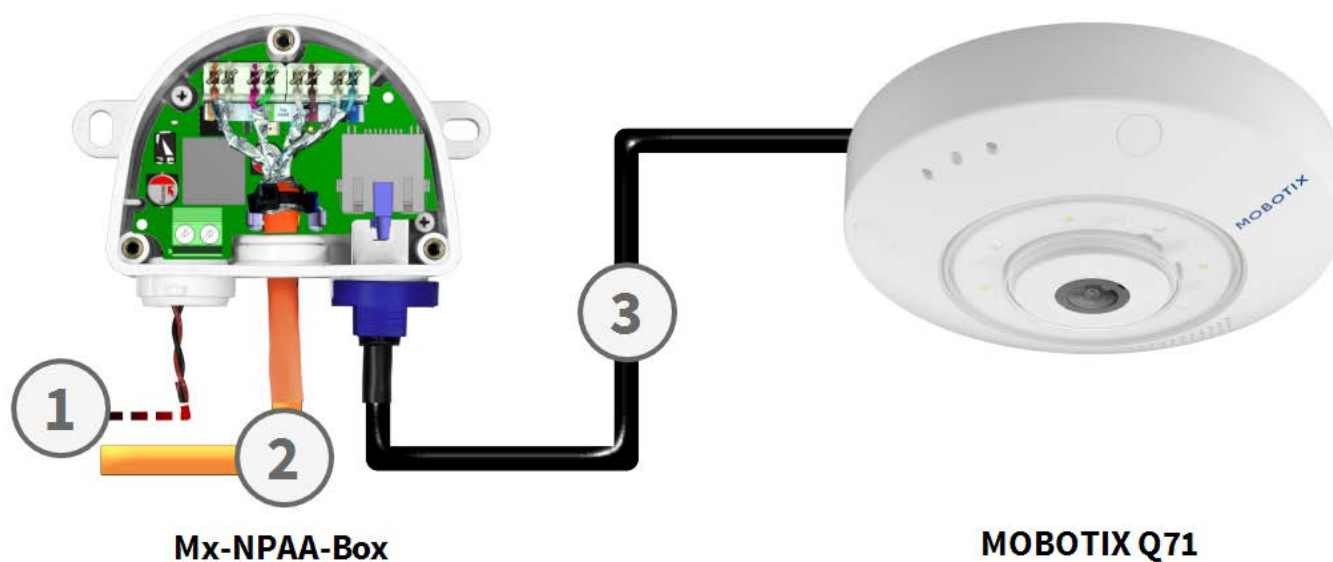

1. Alimentazione da 12 a 24 V CC (alimentatore o batteria con fusibile 3 A).
2. Cavo di installazione Ethernet al router.
3. MOBOTIX cavo patch alla telecamera.

NOTA!

Utilizzare solo cavi patch MOBOTIX con anello di tenuta integrato!

Fissare la scatola

Fissare Mx-NPAA-Box nella posizione di montaggio con le porte dei cavi rivolte verso il basso (coppia massima 0.4 Nm). Successivamente, rimuovere il coperchio della scatola (tre viti).

NOTA!

Se si necessita di una sagoma di foratura, consultare [Dimensioni/Schema di foratura, p. 8](#).

Impostarezione delle connessioni

1. Inserire la fascetta

Far passare la fascetta in dotazione attraverso le due fessure della scheda di circuito.



2. Preparare il cavo di installazione

- Tagliare il cavo di installazione a misura.
- Far passare il cavo di installazione attraverso l'apposito connettore (da 5 a 7 mm).
- Spelare il cavo per almeno 35 mm e separare i singoli fili del cavo in coppie twistate con schermatura di 20 mm.
- Avvolgere la rete di schermatura larga 10 mm intorno al cavo in modo che possa appoggiarsi sulla piastra di contatto della scheda. Il cavo verrà fissato in seguito con una fascetta.

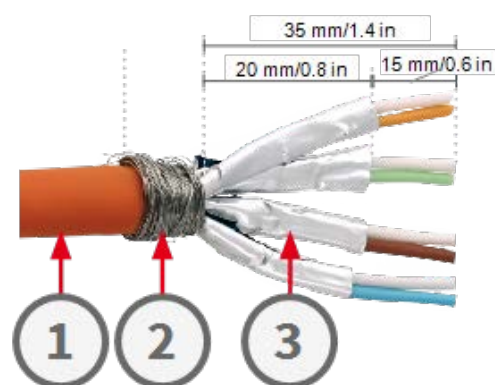

1. Cavo di installazione
2. Maglia dello scudo
3. Scudi a coppia

3. Inserire il cavo nella scatola

- Riposizionare il tappo di tenuta al centro di Mx-NPAA-Box.
- Far passare il cavo di installazione attraverso l'apertura e premere il tappo del cavo con l'apertura da 5 a 7 mm nella sua sede. Per evitare che l'umidità penetri nella scatola, il manicotto di gomma deve essere stretto contro il cavo.
- Tirare la fascetta intorno allo schermo del cavo per garantire un adeguato scarico della tensione.



Installazione rapida

MOBOTIX Mx-NPAA-Box

4. Collegare i fili del cavo

Utilizzare uno strumento per fili LSA PLUS per inserire i singoli fili nel terminale LSA. Decidere se utilizzare lo standard di cablaggio EIA/TIA-568A o B come nel resto dell'edificio. L'adesivo con il codice colore all'interno della scatola indica entrambi gli standard.

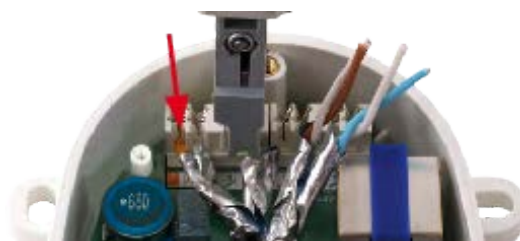

5. Collegare l'alimentazione

- Far passare il cavo di alimentazione attraverso un'apertura adeguata del tappo di gomma sinistro. Per l'inserimento di fili singoli, utilizzare il connettore a otto fili; per l'inserimento di un cavo multiplo isolato, utilizzare il connettore appropriato da 3 a 5 mm o da 5 a 7 mm.
- Spelare di 5 mm l'isolamento dei fili che collegano l'alimentatore o la batteria (da 12 a 24 V CC). Applicare guaine per le estremità dei fili se si utilizzano fili flessibili.
- Collegare al terminale di alimentazione rispettando la polarità.

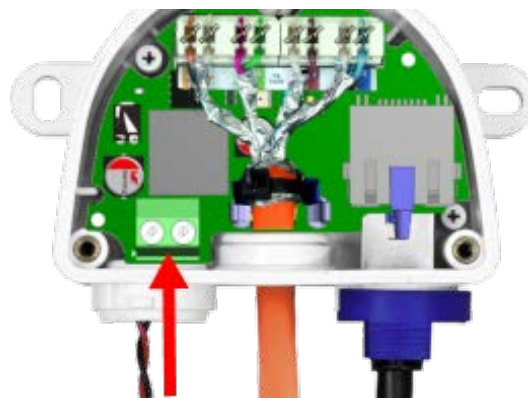

6. Collegare il cavo patch

- Rimuovere il fermo a baionetta e il tappo di chiusura dell'attacco destro.
- Inserire un cavo patch MOBOTIX nella porta destra e fissarlo con la chiusura a baionetta.



NOTA!

Utilizzare solo cavi patch MOBOTIX con anello di tenuta integrato!



Montare il coperchio

Rimontare il coperchio su Mx-NPAA-Box e fissarlo con le viti del coperchio (coppia 0.4 Nm).

Per ulteriori informazioni su MX-Overvoltage-Protection-Box-LSA, consultare www.mobotix.com > [Servizi](#) > [Centro di download](#) > [Marketing e documentazione](#) > [Manuali](#) e aprire la sezione [Accessori](#) > [Scatole di interfaccia](#).

Ulteriori informazioni

Segnali LED

Tensione (Ingresso)	Potenza PoE (uscita)	LED
12 V - 24 V	Classe da 1 a 4 (fino a 25 W)	 

Dimensioni/Schema di foratura

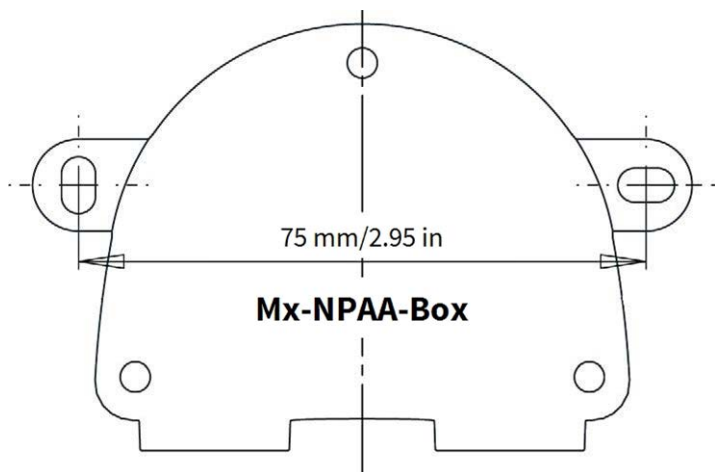

Fig. 1: Mx-NPAA-Box: Tutte le misure sono espresse in mm

NOTA!

Quando si stampa questa pagina al 100% delle dimensioni originali (senza ridimensionamento) è possibile utilizzare questa pagina come modello di foratura.

Specifiche tecniche

Mx-F-NPAA

Tensione d'ingresso	12 a 24 V (intervallo di tolleranza da 10,71 a 26,4 V)
Tensione di uscita	Classe PoE da 1 a 4 (fino a 25 W)

Specifiche hardware generali

Consumo di energia	Tipo. ~30 W
Classe di protezione	IP66
Temperatura di esercizio	-30 a 50 °C/-22 a 122 °F
Certificati	CE, EMC, ROHS, AS/NZS CISPR 32, 47 CFR FCC Part 15, Subpart B, Class A, ICES-003 Classe A, EN 54-18
Dimensioni (larghezza x altezza x profondità)	86 x 56 x 31 mm/3,39 x 2,20 x 1,22 pollici (senza tappi di gomma)
Peso	70 g

MOBOTIX

BeyondHumanVision

IT_06/26

MOBOTIX AG - Am Stundenstein 2 - D-67722 Winnweiler - Tel.: +49 6302 9816-103 - sales@mobotix.com - www.mobotix.com
MOBOTIX è un marchio di MOBOTIX AG registrato nell'Unione Europea, negli Stati Uniti e in altri Paesi. Soggetto a modifiche senza preavviso. MOBOTIX non si assume alcuna responsabilità per errori tecnici o editoriali o omissioni contenute nel presente documento. Tutti i diritti sono riservati. © MOBOTIX AG 2024