

Guide de l'utilisateur

MOBOTIX MOVE Vandal Multisensor PTZ Combo 20MP Video Analytics Camera

© 2026 MOBOTIX AG



BeyondHumanVision

MOBOTIX

Table des matières

Table des matières	2
Avant de commencer	7
Soutien	8
MOBOTIX Soutien	8
MOBOTIX eCampus	8
MOBOTIX Communauté	8
Notes de sécurité	9
Notes juridiques	11
Mode d'emploi	12
Lors de l'utilisation de l'appareil via Internet	12
Pour une performance stable à long terme	12
Si l'alimentation électrique est coupée et remise en marche de façon répétée, l'appareil risque de tomber en panne ; à manipuler avec précaution.	13
Lorsqu'une erreur est détectée, le système redémarre automatiquement.	13
Fonction de détection de l'état de fonctionnement	13
Capteur CMOS	14
Pour la maintenance	14
Nettoyage du couvercle du dôme	14
Consommables	15
Bruit de fonctionnement du moteur	15
À propos de la licence du portefeuille de brevets AVC	15
En cas de transfert ou de cession de la caméra	15
Connexion à l'internet	16
Protection des données personnelles	16
Brevet HEVC (High Efficiency Video Coding)	16
À propos des routeurs	16
Réglage de l'heure	16
Vue d'ensemble	17
Caractéristiques	18
Contenu du paquet	19
Dimensions	20
Accessoires pour les caméras Multisensor	21
Dimensions	22
Accessoires pour tous les caméras	23
Pour en savoir plus	27
Installation	29
Remarques générales	30
Installation de la caméra	30
Fonctionnement	31
Réglages initiaux	32

Enregistrement de l'administrateur	32
Langue/heure et date	35
Réglages de l'écran	37
Définir la position	38
Visualisation d'images à partir d'un PC	38
Adresse IP ou nom DDNS?	38
Visualiser les images de la caméra	40
À propos des pages d'images en direct	43
Visualisation d'images à partir d'un téléphone intelligent ou d'une tablette électronique	56
Adresse IP ou nom DDNS?	56
Visualisation d'images à partir de téléphones intelligents	57
Visualisation d'images à partir de tablettes électroniques	66
Enregistrement manuel des images sur la carte SD	78
Fonctionnement en cas d'alarme	80
Type d'alarme	80
Fonctionnement en cas d'alarme	80
Afficher la liste des journaux	81
① Période d'enregistrement	84
② Flux d'enregistrement	84
③ Événement	84
④ Durée d'enregistrement	84
⑤ Bouton de recherche	85
⑥ Liste des journaux	85
Lecture d'images/de flux vidéo à partir de la carte SD	87
Lecture d'images JPEG	89
Lecture de vidéos	91
Paramètres de base	95
Le panneau de configuration	96
Accès au panneau de configuration	96
Modification de la configuration	96
Réglage de l'écran du panneau	97
Paramètres de base	99
De base	99
Date et heure et caractères à l'écran	99
Paramètres du flux	100
Communs	101
Flux	101
JPEG	102
Paramètres de qualité d'image	102
Qualité de l'image	102
Réglages du zoom (zoom EX)	104
Zoom	104
Paramètres audio	105
Audio	105
Réglages de l'alarme	105

Alarme	106
Passage aux réglages détaillés pour les images affichées	107
Paramètres détaillés	109
Sécurité des réseaux	110
Fonction de sécurité de l'unité	110
Le menu des réglages de l'appareil photo	111
Accès au menu des réglages de l'appareil photo	112
Modification des paramètres de l'appareil photo	113
Les boutons du menu Paramètres	115
Logiciel d'extension des fonctions	118
Utilisation du logiciel d'extension des fonctions AI-VMD	118
Installation, désinstallation et mise à jour du logiciel d'extension	118
Programmation d'un fonctionnement étendu du logiciel	124
Vérification du journal de contrôle du logiciel d'extension des fonctions	126
Utilisation de Easy Setup	127
Configuration des actions sur les événements	127
Configuration de base de l'appareil photo	150
Paramètres de base	150
Options de la carte SD	158
Détection de la falsification	171
Configuration des images de superposition	173
Configuration des options d'image et de son pour les enregistrements	178
Réglage des modes d'image	178
Configuration des options d'image JPEG	180
Configuration des options de diffusion en continu	184
Configuration de la qualité de l'image	195
Configuration des options audio	233
Réglage des options PTZ	236
Configuration des fonctions de la caméra PTZ	237
Réglage des positions PTZ	242
Configuration du suivi automatique	258
Réglage des alarmes de suivi automatique	265
Travailler avec des alarmes	267
Configuration des alarmes	268
Configuration des alarmes des bornes de sortie	272
Utilisation des alarmes pour modifier le nom de l'AUX	274
Utilisation d'alarmes pour exécuter des actions de caméra	275
Configuration de la détection de mouvement à l'aide des zones VMD	282
Configuration de la détection des changements d'écran à l'aide des zones SCD	292
Configuration de la détection audio	297
Configuration des notifications d'alarme	300
Gestion des utilisateurs	305
Configuration de l'authentification des utilisateurs	305
Configuration de l'authentification de l'hôte	309
Définition d'un flux prioritaire	310

Configuration de l'IEEE 802.1X	311
Mise en place du cryptage des données	317
Configuration du réseau	323
Paramètres de base du réseau	323
Paramètres réseau avancés	329
MxMessageSystem paramètres	357
Utilisation des horaires	361
Définition des horaires	361
Suppression des horaires	367
Entretien des caméras	367
Vérification des entrées du journal système	367
Mise à jour du logiciel	368
Vérification de l'état de la caméra	371
Initialisation/redémarrage de l'appareil photo	374
Sauvegarde/restauration des données de configuration et des journaux	376
Soutien	378
Informations sur l'assistance technique	379
Spécifications techniques	380
Spécifications DORI	386
Niveaux DORI selon IEC EN62676-4 : 2015	386
Distances DORI	387
Annexe	389
AI-VMD pour la détection et le comptage d'objets	390
Introduction	390
Avant d'utiliser ce produit	394
Configuration de AI-VMD	396
Écran de démonstration	419
Utilisation de AI-VMD	422
Licences de logiciels libres	424
Explications du journal du système	428
SMTP	428
Visual.Net	429
Mise à jour dynamique du DNS	429
NTP	430
HTTPS	430
MQTT	431
Connexion	431
Notification d'alarme unique	432
Notification d'alarme HTTP	432
Sécurité de la carte SD	433
Mise à jour du micrologiciel	434
État de l'installation	434
FTP/SFTP	435
Dépannage	436
Impossible d'accéder à l'appareil photo à partir du navigateur web	436

Impossible d'accéder à l'appareil photo depuis Internet	438
Temps de latence élevé lors de l'affichage des images	439
Il n'est pas possible d'accéder à la caméra à partir d'un terminal mobile ou d'une tablette	440
Pas d'image	440
Image floue	440
L'image n'est pas centrée après le démarrage	440
L'image n'est pas mise à jour	441
Les images sont sombres	441
Les images sont trop lumineuses	441
Les images clignotent	441
Images non enregistrées sur la carte SD ou erreurs de lecture/écriture	442
Impossible d'utiliser la transmission vocale	442
Pas de son provenant d'enregistreurs de disques en réseau ou de logiciels PC	443
L'image en direct ne s'affiche pas	443
L'icône de la caméra ne s'affiche pas dans le réseau Windows	443
L'image n'est pas mise à jour ou affichée	443
Le flux H.265/H.264 est haché	444
Le bouton Retour du navigateur Web n'affiche pas l'écran correct	444
"L'accès est concentré. Message sur la page d'accueil	444
Messages du navigateur incomplets/interrompus	444
Structure des dossiers de la carte SD	445
Structure des dossiers de la caméra PTZ	445
Structure du dossier de la caméra multicaqueur	446
Configuration matérielle minimale requise pour les ordinateurs	447

Avant de commencer

Cette section contient les informations suivantes :

Soutien	8
Notes de sécurité	9
Notes juridiques	11
Mode d'emploi	12

Soutien

MOBOTIX Soutien

Si vous avez besoin d'une assistance technique, veuillez contacter votre revendeur MOBOTIX. Si votre revendeur ne peut pas vous aider, il contactera le service d'assistance pour obtenir une réponse le plus rapidement possible.

Si vous disposez d'un accès à Internet, vous pouvez consulter le service d'assistance MOBOTIX pour obtenir des informations supplémentaires et des mises à jour de logiciels.

Veillez consulter le site www.mobotix.com > Services > Help Desk.



MOBOTIX eCampus

L'eCampus MOBOTIX est une plateforme complète d'apprentissage en ligne. Elle vous permet de décider quand et où vous souhaitez consulter et traiter le contenu de vos séminaires de formation. Il vous suffit d'ouvrir le site dans votre navigateur et de sélectionner le séminaire de formation souhaité.

Veillez consulter le site www.mobotix.com/ecampus-mobotix.



MOBOTIX Communauté

La communauté MOBOTIX est une autre source précieuse d'informations. Le personnel de MOBOTIX et d'autres utilisateurs partagent leurs informations, et vous pouvez en faire autant.

Veillez consulter le site communauté.mobotix.com.



Notes de sécurité

- Ce produit doit être installé par du personnel qualifié et l'installation doit être conforme à tous les codes locaux.
- Ce produit ne doit pas être utilisé dans des endroits exposés aux dangers d'explosion.
- Ne pas utiliser ce produit dans un environnement poussiéreux.
- Protégez ce produit de l'humidité ou de l'eau qui pourrait pénétrer dans le boîtier.
- Installez ce produit comme indiqué dans ce document. Une installation incorrecte peut endommager le produit !
- Ne remplacez pas les piles du dispositif. Si une pile est remplacée par une pile de type incorrect, elle peut exploser.
- Les blocs d'alimentation externes doivent être conformes aux exigences relatives aux sources d'alimentation limitées (LPS) et partager les mêmes spécifications d'alimentation avec la caméra.
- Ne pas utiliser ce produit dans les endroits suivants :
 - Les lieux où un agent chimique est utilisé (par exemple, les piscines).
 - Endroits exposés à l'humidité ou à la fumée d'huile (par exemple, les cuisines).
 - Endroits où l'atmosphère contient des substances inflammables.
 - Les lieux soumis à des niveaux élevés de champs magnétiques ou électromagnétiques (par exemple, les rayons X, les ondes radio puissantes).
 - Les sites proches des côtes présentant des niveaux élevés de sel atmosphérique ou d'autres substances corrosives (par exemple, les lignes côtières, les sources d'eau chaude, les gaz volcaniques, etc.)
 - Endroits soumis à des vibrations (par exemple, véhicules, navires, au-dessus des lignes de production).
 - Endroits soumis à des niveaux élevés de condensation (par exemple, près de l'unité extérieure d'un climatiseur).
 - Endroits situés à proximité de produits en caoutchouc contenant du soufre (p. ex. emballages, pieds en caoutchouc, etc.).
- Pour répondre aux exigences de la norme EN 50130-4 concernant l'alimentation électrique des systèmes d'alarme fonctionnant 24 heures sur 24 et 7 jours sur 7, il est fortement recommandé d'utiliser un système d'alimentation sans interruption (UPS) pour sauvegarder l'alimentation électrique de ce produit.

AVIS !

Observez le document [MOBOTIX MOVE Conseils d'installation](#) pour garantir une performance optimale des fonctions de la caméra.

Notes juridiques

Ce document et son contenu sont la propriété de MOBOTIX AG et sont protégés par les lois applicables en matière de droits d'auteur. Toute reproduction, distribution, modification ou utilisation de ce document, en tout ou en partie, sans l'autorisation écrite préalable de MOBOTIX AG est strictement interdite.

Tous les noms de produits, marques déposées, logos et marques référencés dans ce document sont la propriété de leurs détenteurs respectifs. Il peut s'agir, entre autres, de marques commerciales et de marques de certification d'organismes tiers. L'utilisation de ces marques est faite uniquement à des fins d'identification et d'information et n'implique aucune affiliation ou approbation de la part des propriétaires respectifs des marques. MOBOTIX AG reconnaît les droits de tous les détenteurs de marques et ne revendique aucunement les marques appartenant à des tiers.

Aspects juridiques de l'enregistrement vidéo et sonore

Vous devez respecter toutes les réglementations relatives à la protection des données pour la surveillance vidéo et sonore lorsque vous utilisez les produits MOBOTIX AG. En fonction des lois nationales et du lieu d'installation des caméras, l'enregistrement de données vidéo et sonores peut être soumis à une documentation spéciale ou être interdit. Tous les utilisateurs des produits MOBOTIX sont donc tenus de se familiariser avec toutes les réglementations applicables et de se conformer à ces lois. MOBOTIX AG n'est pas responsable de toute utilisation illégale de ses produits.

Déclaration de conformité

Les produits de MOBOTIX AG sont certifiés conformément aux réglementations applicables de la CE et d'autres pays. Vous trouverez les déclarations de conformité des produits de MOBOTIX AG sur www.mobotix.com sous **Services > Download Center > Marketing & Documentation > Certificats & Declarations of Conformity**.

Déclaration RoHS

Les produits de MOBOTIX AG sont en totale conformité avec les restrictions de l'Union européenne concernant l'utilisation de certaines substances dangereuses dans les équipements électriques et électroniques (directive RoHS 2011/65/EU) dans la mesure où ils sont soumis à ces réglementations (pour la déclaration RoHS de MOBOTIX, veuillez consulter www.mobotix.com, **Services > Download Center > Marketing & Documentation > Brochures & Guides > Certificats**).

Élimination

Les produits électriques et électroniques contiennent de nombreux matériaux de valeur. C'est pourquoi nous vous recommandons d'éliminer les produits MOBOTIX à la fin de leur durée de vie conformément à toutes les exigences et réglementations légales (ou de déposer ces produits dans un centre de collecte municipal). Les produits MOBOTIX ne doivent pas être jetés dans les ordures ménagères ! Si le produit contient une batterie, veuillez la mettre au rebut séparément (les manuels des produits correspondants contiennent des instructions spécifiques si le produit contient une batterie).

Clause de non-responsabilité

MOBOTIX AG n'assume aucune responsabilité pour les dommages résultant d'une utilisation incorrecte ou du non-respect des manuels ou des règles et réglementations applicables. Nos conditions générales s'appliquent. Vous pouvez télécharger la version actuelle des **conditions générales** sur notre site web à l'adresse www.mobotix.com en cliquant sur le lien correspondant au bas de chaque page.

Mode d'emploi

Lors de l'utilisation de l'appareil via Internet

Afin d'éviter tout accès involontaire par des tiers, le paramètre d'authentification de l'utilisateur doit rester **activé**.

Modifiez régulièrement le mot de passe pour accéder à la caméra. Reportez-vous à ce qui suit pour savoir comment modifier le mot de passe.

→ Configuration de l'[Configuration de l'authentification des utilisateurs](#), p. 305

Pour une performance stable à long terme

Ne pas utiliser le produit dans un endroit où la température et l'humidité sont élevées pendant une longue période.

La dégradation des pièces réduit la durée de vie du produit.

Améliorer la dissipation de la chaleur dans la zone d'installation et éviter l'exposition directe à la chaleur, comme le chauffage.

Si l'alimentation électrique est coupée et remise en marche de façon répétée, l'appareil risque de tomber en panne ; à manipuler avec précaution.

Ne pas laisser tomber l'appareil et ne pas lui faire subir de chocs ou de vibrations importants. Le non-respect de cet avertissement peut entraîner une défaillance. Ne pas toucher directement le couvercle du dôme.

S'il est sale, la qualité de l'image peut se détériorer.

Lorsqu'une erreur est détectée, le système redémarre automatiquement.

La caméra redémarre automatiquement lorsqu'une erreur est détectée pour une raison quelconque. Lors du redémarrage, il est impossible d'effectuer une opération pendant environ 2 minutes, comme c'était le cas lors de la mise sous tension.

Fonction de détection de l'état de fonctionnement

Si un fonctionnement anormal se poursuit pendant 30 secondes ou plus en raison d'un bruit externe ou autre, l'appareil redémarre automatiquement et revient à un fonctionnement normal. L'opération de redémarrage est la même que lorsque l'appareil est mis sous tension. Cependant, si le redémarrage se produit fréquemment, des bruits externes peuvent être générés fréquemment dans l'environnement d'installation de cet équipement.

Consultez votre revendeur dès que possible, car cela peut entraîner un dysfonctionnement. Déformation périodique de l'écran

Si la caméra est installée dans un endroit où il vibre par petits incréments (par exemple, à proximité d'un dispositif vibrant), l'écran peut se déformer périodiquement pour s'étendre et se contracter dans le sens de la longueur. Il s'agit d'un phénomène caractéristique qui se produit lorsque le capteur CMOS est utilisé comme dispositif de prise de vue. Il est dû au mouvement périodique de l'écran et à la synchronisation de la lecture de l'image sur le capteur d'image, et il ne s'agit pas

d'une erreur de la caméra. Réévaluez les conditions d'installation et assurez-vous de la stabilité du boîtier de la caméra pour résoudre le problème.

Nous ne sommes pas responsables de la perte ou des dommages directs ou indirects causés par la compensation, l'enregistrement ou l'édition des contenus qui n'ont pas pu être correctement enregistrés ou édités en raison d'un défaut de l'appareil ou de la carte microSD. Il en va de même en cas de réparation de l'appareil.

Capteur CMOS

Si une partie de l'écran est lumineuse, telle qu'une lumière ponctuelle, le filtre de couleur à l'intérieur du capteur CMOS peut se détériorer, ce qui entraîne une décoloration. Lorsque la direction de la surveillance fixe est modifiée, la lumière ponctuelle sur l'écran précédent change de couleur et demeure.

Lorsque vous regardez un objet qui se déplace rapidement, il se peut que l'objet se courbe en diagonale sur l'écran.

Pour la maintenance

Mettez l'appareil hors tension avant de commencer à l'utiliser. Vous risqueriez de vous blesser.

Ne pas appliquer ou utiliser de solvants organiques tels que le benzène et les diluants. L'étui pourrait se décolorer. Respecter les précautions d'emploi lors de l'utilisation de feuilles chimiques.

Ne pas desserrer ou enlever les vis non spécifiées dans le manuel d'utilisation.

Caméra PTZ

Après l'entretien, la caméra peut avoir changé d'orientation. Veillez à rafraîchir la position ou à redémarrer la machine. Pour plus de détails, veuillez vous reporter à ce qui suit.

→ Configuration de l'[Initialisation/redémarrage de l'appareil photo](#), p. 374

Nettoyage du couvercle du dôme

Si le couvercle du dôme est sale, nettoyez-le avec un papier de nettoyage pour objectifs (pour nettoyer les caméras et les lunettes). Fonction de correction des tremblements de l'image

Selon le lieu d'installation, la fonction de correction des secousses peut ne pas être suffisamment efficace.

Consommables

Dans certains modèles, les consommables sont inclus dans les pièces.

Bruit de fonctionnement du moteur

Selon la vitesse de fonctionnement du panoramique ou de l'inclinaison, le son de fonctionnement peut devenir plus fort. Si vous êtes préoccupé par le bruit de fonctionnement du panoramique automatique, vous pouvez l'améliorer en réduisant la vitesse de réglage du panoramique automatique.

À propos de la licence du portefeuille de brevets AVC

Ce produit est sous licence AVC Patent Portfolio License et n'est pas sous licence sauf pour votre utilisation personnelle et non commerciale de ce qui suit :

Les informations sur les images doivent être enregistrées conformément à la norme AVC (ci-après dénommée "vidéo AVC").

Lecture de vidéos AVC enregistrées par des consommateurs engagés dans des activités personnelles ou de vidéos AVC obtenues auprès de fournisseurs agréés. Voir la page d'accueil de MPEG LA, LLC (<https://www.mpegla.com/>) pour plus d'informations.

Position Refresh **PTZ camera**

Si la caméra est utilisée pendant une longue période, la position prédéfinie peut être désalignée. Il est recommandé de régler le rafraîchissement de la position à l'aide de la fonction de programmation et de corriger périodiquement le désalignement de l'appareil. Veuillez vous référer au tableau ci-dessous pour le réglage.

→ Configuration de l'[Utilisation des horaires](#), p. 361

En cas de transfert ou de cession de la caméra

Le contenu des informations enregistrées sur l'appareil et le contenu des informations enregistrées sur les supports de stockage utilisés avec l'appareil peuvent correspondre à des "informations personnelles". Lorsque vous remettez l'appareil à un tiers pour qu'il le mette au rebut, le transfère, le répare, etc. Lors de la mise au rebut du support de stockage, il est recommandé de détruire physiquement les données après les avoir effacées à l'aide d'un PC, etc.

Connexion à l'internet

La caméra ne peut pas être connecté directement aux lignes de communication (y compris les réseaux locaux publics sans fil) des opérateurs de télécommunications (opérateurs de téléphonie mobile, opérateurs de téléphonie fixe, fournisseurs d'accès à Internet, etc.) Lorsque vous connectez la caméra à Internet, veillez à le faire via un routeur.

Protection des données personnelles

Les informations personnelles filmées à l'aide du système sont soumises à la loi sur la protection des informations personnelles. Traitez les informations vidéo de manière appropriée, conformément à la loi.

※Référer aux "Lignes directrices pour la loi sur la protection des informations personnelles (règles générales)" du Comité de protection des informations personnelles pour des exemples correspondant à des informations personnelles.

Brevet HEVC (High Efficiency Video Coding)

Ce produit entre dans le champ d'application d'une ou plusieurs revendications du brevet HEVC répertorié sur [patent list.accessivance.com](http://patent.list.accessivance.com).

À propos des routeurs

Lorsque vous connectez la caméra à Internet et que vous utilisez un routeur, utilisez un routeur à large bande doté d'une fonction de transfert de port (NAT, masquage IP). Pour une présentation de la fonction de transfert de port, veuillez vous reporter à ce qui suit.

→Configuration de l'[Paramètres de base du réseau](#), p. 323

Réglage de l'heure

Il est nécessaire de régler l'heure avant de commencer l'opération. Pour le réglage de l'heure, voir ce qui suit.

→Configuration de l'[Réglages initiaux](#), p. 32

Vue d'ensemble

Cette section contient les informations suivantes :

Caractéristiques	18
Contenu du paquet	19
Dimensions	20
Accessoires pour les caméras Multisensor	21
Accessoires pour tous les caméras	23
Pour en savoir plus	27

Caractéristiques

La MOBOTIX MOVE Vandal Multisensor PTZ Combo 20MP Video Analytics Camera intègre quatre capteurs à objectif fixe 5MP et une caméra réseau PTZ 2MP (1080p) avec objectif zoom/focus 21x télécommandé pour un positionnement et un alignement optimaux en fonction des besoins de l'application. La caméra fournit quatre flux vidéo individuels et un flux combiné des quatre flux vidéo pour des vues non déformées à 360°, ce qui la rend idéale pour la surveillance de vastes zones ou d'intersections routières. Les multiples modules de capteurs et les fonctions d'analyse AI-VMD intégrées permettent de détecter les véhicules et les mouvements, ainsi que de suivre les objets grâce à l'unité PTZ motorisée.

- 4 x 5MP caméra multidirectionnelle + 2MP (1080p) 21x caméra PTZ
- Objectif à focale fixe 3,2 mm (<Multisensor>) et objectif zoom/focus motorisé 21x 4,0 à 84,6 mm (<PTZ>)
- WDR jusqu'à 144 dB
- Quadruple streaming H.264/H.265/MJPEG
- Encodage intelligent, contrôle intelligent du faible débit
- MOBOTIX MxMessageSystem
- Prise en charge ONVIF S/G/T/M
- Analyse AI-VMD intégrée
- Les cartes microSD/SDHC/SDXC prennent en charge jusqu'à 512 GB
- Entrée/sortie ligne audio
- PoE++ (conforme à la norme IEEE802.3bt) DC54 V : max. 35.6 W
- Plage de température de fonctionnement -40 à 55 °C/-40 à 131 °F
- Indice de protection extérieure IP66, IP67, IK10
- Conforme aux normes NDAA et NEMA 4x
- Matériel/logiciel TPM intégré certifié FIPS 140-2 niveau 3

Cette caméra comprend le logiciel d'extension des fonctions AI-VMD préinstallé et prêt à l'emploi. Il utilise l'intelligence artificielle pour classer et compter les objets qui se déplacent dans les zones de détection ou qui traversent les lignes de comptage. Veuillez consulter la section [→AI-VMD AI-VMD pour la détection et le comptage d'objets, p. 390](#) dans l'annexe pour savoir comment utiliser ce logiciel.

AVIS !

Observez le document [MOBOTIX MOVE Conseils d'installation](#) pour garantir une performance optimale des fonctions de la caméra.

Contenu du paquet

Vérifiez si l'emballage contient les éléments énumérés ci-dessous.

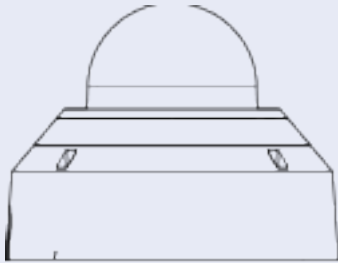

Vandal Multisensor PTZ Combo 20MP Video Analytics Camera



Plaque de base (fixée à la caméra)



Passe-câble pour câble (2x ; un à utiliser, un de rechange)



Foret Torx TX20



Câble Ethernet

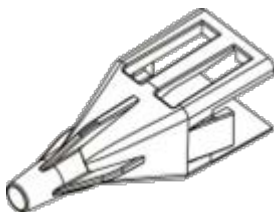

Capuchon RJ45



Gabarit de perçage

AVIS !

Pour acheter un adaptateur d'alimentation, contactez MOBOTIX pour plus d'informations.

Dimensions

AVIS ! Gabarit de perçage : www.mobotix.com > Services > Centre de téléchargement > Marketing et documentation > Modèles de forage.

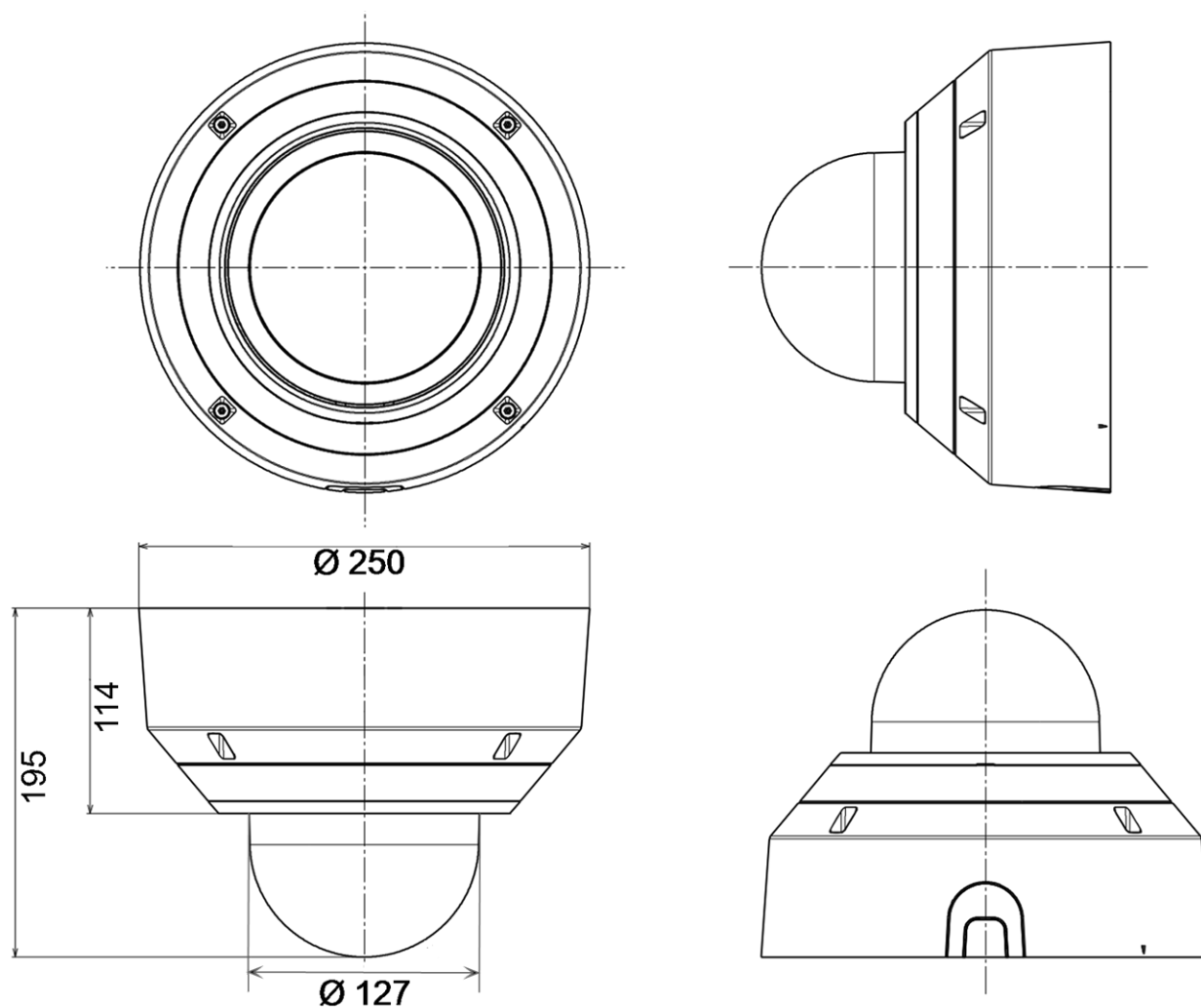

Fig. 1 : Mx-VMSD1A-2021-VA: Toutes les mesures sont en mm

Accessoires pour les caméras Multisensor

Image/ Code de commande	Description	Produits compatibles	Matériau/ Couleur	Poids
 <p>Mx-M-VMSD-AP</p>	<p>Plaque de montage pour la caméra MOVE Vandal Multisensor PTZ Combo Mx-M-VMSD-2021-VA.</p>	<p>Caméra MOVE Vandal Multisensor PTZ Combo Mx-M-VMSD-2021-VA. Peut être combiné avec MX-M-SD-GN, MX-M-SD-PM, MX-M-SD-PMEXT, Mx-M-SD-W, Mx-M-SD-WL, Mx-M-SD-WM.</p>	<p>Alliage d'aluminium ADC12 moulé sous pression, revêtement par poudre RAL9003</p>	<p>1,57 kg</p>
 <p>Mx-M-VMSD-IC</p>	<p>Fixation intérieure au plafond pour la caméra MOBOTIX MOVE Vandal Multisensor PTZ Combo Mx-M-VMSD-2021-VA.</p>	<p>Caméra MOVE Vandal Multisensor PTZ Combo Mx-M-VMSD-2021-VA.</p>	<p>Alliage d'aluminium ADC12 moulé sous pression, revêtement par poudre RAL9003</p>	<p>3,5 kg</p>

Dimensions

Code de commande

Dimensions

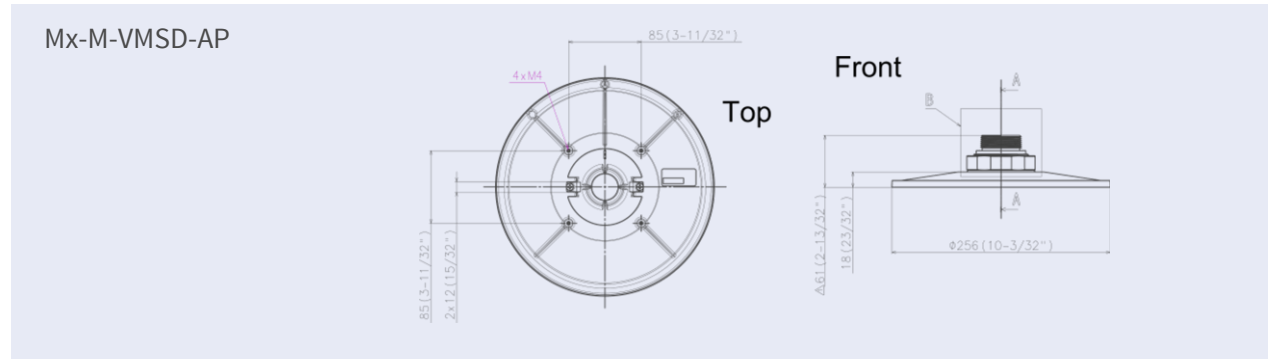

Mx-M-VMSD-IC

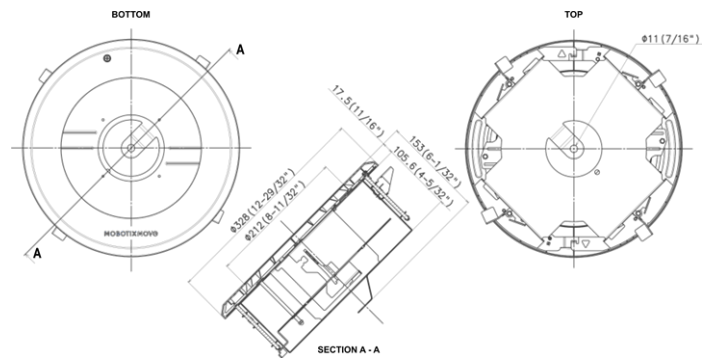

Toutes les mesures sont exprimées en mm.

Accessoires pour tous les caméras

Image/ Code de commande	Description	Produits com- patibles	Matériau/ Couleur	Poids
	<p>PoE++ Power Network Injector 60 Watt.</p> <p>Tension d'entrée AC : 100 à 240 VAC (50 à 60Hz) - Courant d'entrée AC : 1,5A @100-240 VAC - Température ambiante de fonctionnement : -10° à 40°C @60W - -10° à 50°C, humidité 10 à 90% @30W - Conformité IEEE 802.3bt - Puissance de sortie de 60W sur 4 paires - Supporte les applications 10/100/1000Base-T - Installation plug-and-play - Protection complète OVP, OCP - Cordon d'alimentation supplémentaire requis de type C14 non inclus - Garantie : 1 an.</p>	<p>Tous les caméras.</p>	<p>Boîtier en plastique, noir</p>	<p>0,318 kg</p>
<p>Mx-NPA-PoE1A-60W-BT</p>				

**Image/
Code de commande**



Mx-A-ETP1A-2601-SET

Description

Ensemble de convertisseurs de média Ethernet(PoE+) - Paire torsadée.
 Kit complet composé de deux unités d'émission/réception à deux fils pour établir un chemin de transmission Ethernet via des câbles à paires torsadées. - Transmission de l'Ethernet et de l'alimentation PoE+ via une ligne bifilaire conformément à la norme IEEE1901. - Connexion simple d'appareils terminaux Ethernet 10/100 MBit/s - Largeur de bande de transmission max. Bande passante de 95 MBit/s, portée jusqu'à 600 m pour les données uniquement, 300 m pour le PoE en fonction de la qualité de la liaison à paires torsadées - Cryptage des données réseau AES 128 bits - Alimentation de l'émetteur (Tx) et du récepteur (Rx) à 2 fils ainsi que de l'appareil final via un commutateur réseau PoE+ ou une alimentation externe de 56VDC / 1.2A (non inclus !)

Produits compatibles

Tous les caméras.
 Nécessite Mx-A-ETP1A-2601-POW.

Matériau/ Couleur

Boîtier en plastique, noir

Poids

0,368 kg

Image/ Code de commande	Description	Produits com- patibles	Matériau/ Couleur	Poids
 <p data-bbox="264 1823 552 1856">Mx-A-ETP1A-2601-POW</p>	<p>- Les dispositifs finaux connectés sont alimentés via un commutateur PoE IEEE802.3af(PoE), IEEE802.3at (PoE+), UPoE jusqu'à 60W (nécessite un bloc d'alimentation externe). - DEL d'état (données, alimentation, liaison de données, PoE) - Protection intégrée contre les surtensions (IEC 61000-4-5 4kV(1.2 / 50us), 2kA(8 / 20us)) - Alimentation électrique : TX : T-Linx ou DC12V~57V, RX : PoE Switch ou DC48V~57V - Température de fonctionnement : -20 à 60°C - Dimensions : 80.4 (L) x 61.6(L) x 24(H)mm - Poids : RX/TX : 102g - Garantie : 2 ans</p>	Mx-A-ETP1A- 2601-SET	Boîtier en plastique, noir	0,49 kg
	<p>Alimentation à fiche pour Mx-A-ETP1A-2601-SET. Sortie : 57V DC +/-3% / 1,2 A - Entrée : 90-260V AC (47-63Hz) - 68,4 Watt - Température de fonctionnement : 0-40°C/32-122°F</p>			

**Image/
Code de commande**

MX-SWITCH1

Description

MOBOTIX commutateur de réseau pour montage sur rail DIN.

5x port RJ45 avec 100 MBit/s (1x uplink, 4x PoE+ avec max. 75 W).

Alimentation : 48 V DC, max. 75 W. Câblage simplifié pour les stations de porte grâce à la connectivité disponible pour la protection antivol, l'ouvre-porte et le MxBus. Le MxBus, la protection antivol, la porte et le contact de serrure peuvent être connectés via des fils séparés du câble Ethernet.

Produits compatibles

Tous les caméras.

**Matériau/
Couleur**

Boîtier en plastique, gris

Poids

0,31 kg

Pour en savoir plus

[Manuels et documents d'installation rapide](#)



[Spécifications techniques](#)



[MOBOTIX MOVE Conseils d'installation](#)



[MOBOTIX Communauté](#)



Installation

Cette section contient les informations suivantes :

Remarques générales	30
Installation de la caméra	30

Remarques générales

Lisez attentivement les instructions fournies dans ce chapitre avant d'installer la caméra.

AVIS !

Cet appareil doit être installé par du personnel qualifié et l'installation doit être conforme à tous les codes locaux.

AVIS !

Observez le document [MOBOTIX MOVE Conseils d'installation](#) pour garantir une performance optimale des fonctions de la caméra.

Installation de la caméra

La caméra Vandal Multisensor PTZ Combo 20MP Video Analytics Camera peut être montée au mur ou au plafond sans accessoires. Veuillez vous référer au guide d'installation rapide de la caméra disponible sur www.mobotix.com > [Services](#) > [Centre de téléchargement](#) > [Marketing et documentation](#) > [Manuels](#) dans la section **Accessoires de MOBOTIX MOVE** .

L'utilisation d'accessoires (comme une fixation suspendue, par exemple) élargit les possibilités d'utilisation de cette caméra. Veuillez vous reporter à la section [Accessoires](#) pour trouver le type de fixation qui convient à votre situation.

Pour installer la caméra à l'aide de l'un de ces accessoires, veuillez vous référer au document d'installation rapide correspondant, disponible sur le site www.mobotix.com > [Services](#) > [Centre de téléchargement](#) > [Marketing et documentation](#) > [Manuels](#) dans la section **MOBOTIX MOVE Accessories**.

Fonctionnement

Cette section contient les informations suivantes :

Réglages initiaux	32
Visualisation d'images à partir d'un PC	38
Visualisation d'images à partir d'un téléphone intelligent ou d'une tablette électronique	56
Enregistrement manuel des images sur la carte SD	78
Fonctionnement en cas d'alarme	80
Afficher la liste des journaux	81
Lecture d'images/de flux vidéo à partir de la carte SD	87

Réglages initiaux

Enregistrement de l'administrateur

L'écran d'enregistrement de l'administrateur s'affiche lors du premier accès à l'appareil photo (ou lors de l'initialisation de l'appareil).

Saisissez le nom d'utilisateur et le mot de passe d'un administrateur pour vous assurer qu'il n'y a pas d'erreur. Utilisez le login suivant.

Administrator registration

The initial setup of the administrator name and password is required on this screen.

Manage them safely and be sure not to forget them.

Perform the initial setting of both the PTZ camera and the multi-directional camera.

Set to both cameras

PTZ Camera

User name (1 to 32 characters)

Password (8 to 32 characters)

Retype password

Multi-directional camera

User name (1 to 32 characters)

Password (8 to 32 characters)

Retype password

Set

Note:

(1) If you want to operate the PTZ camera and multi-directional camera in cooperation with screen clicking or alarm notification, Set the same user name and password on both cameras.

(2) Distinguish between upper- and lower cases.

(3) Entry of the following is not allowed as a user name: 2-byte characters, and 1-byte symbols " & ; ; ¥

(4) Entry of the following is not allowed as a password: 2-byte characters, and 1-byte symbols " &

(5) For the password, use three or more types of characters from upper- and lowercase alphabetic characters, numbers, and symbols.

(6) Keep the user name and password at hand so as not to lose.

(7) It is recommended to change the password periodically.

(8) Set the password which does not include the user name.

Réglé sur les deux caméras

Lorsque la case est cochée, le **nom d'utilisateur** et le **mot de passe** entrés dans la caméra PTZ sont également définis pour la caméra multicapteur.

Si vous souhaitez configurer des informations d'administrateur différentes pour la caméra PTZ et la caméra multicapteur, décochez la case et entrez le **nom d'utilisateur** et le **mot de passe**.

Nom d'utilisateur (1 à 32 caractères)

Entrez un nom d'utilisateur pour l'administrateur.

- Nombre de caractères pouvant être saisis : 1 à 32 caractères
- Caractères qui ne peuvent pas être saisis : Symboles à deux octets et à un octet " & ; ¥

Mot de passe (8 à 32 caractères) / Confirmer le mot de passe

Entrez le mot de passe de l'administrateur.

- Nombre de caractères pouvant être saisis : 8 à 32 caractères
- Caractères qui ne peuvent pas être saisis : Symboles à deux octets et à un octet " &

AVIS !

- Saisir des données sensibles à la casse.
- Utilisez au moins trois des mots de passe suivants : caractères alphabétiques majuscules, caractères alphabétiques minuscules, chiffres et symboles.
- Configurez le mot de passe de manière à ce qu'il ne contienne pas le nom d'utilisateur.
- Si vous souhaitez que la caméra PTZ et la caméra multicapteur fonctionnent ensemble en cliquant sur l'écran ou en notifiant une alarme, définissez le même nom d'utilisateur et le même mot de passe pour les deux caméras.

ATTENTION !

- En cas de perte du nom d'utilisateur ou du mot de passe, l'appareil doit être initialisé. Lorsque l'appareil est formaté, tous les réglages sont effacés. Conservez le nom d'utilisateur et le mot de passe à l'abri des regards de tiers. Reportez-vous au manuel d'utilisation Guide Web pour connaître la méthode de formatage.
- Modifiez régulièrement le mot de passe.
- N'utilisez pas d'autres caméras, appareils ou mots de passe.

Après avoir enregistré le nom d'utilisateur et le mot de passe de l'administrateur, l'écran de réglage de la langue et de l'heure s'affiche.

Langue/heure et date

Language/time and date setting

Menu language	Date/time display	Time display format	Date/time display format
Auto ▼	On ▼	24h ▼	Mmm-DD-YYYY ▼
Date	Time	Date/time position	
Jan-13-2023 📅	11:43:52 🕒	Upper left ▼	

Set PC time to the camera

Time zone

(GMT+09:00) Osaka, Sapporo, Tokyo ▼

Summer time(daylight saving)

Out ▼

Screen setting

Color	Operation panel layout
Light ▼	Bottom ▼

Set

Fig. 2 : Paramètres de langue et d'heure

Langue du menu

Sélectionnez la première langue qui apparaît lorsque vous accédez à l'appareil photo dans la liste ci-dessous. **Auto/Anglais/Japonais/Italien/Français/Allemand/Espagnol/Chinois/Russe/Portugais** **Auto** sélectionne automatiquement les langues utilisées par le navigateur. Si votre ordinateur n'est pas compatible avec la langue, la langue anglaise est sélectionnée.

Format d'affichage de l'heure

Sélectionnez la méthode d'affichage de l'heure (24h/12h).

Format d'affichage de la date et de l'heure

Sélectionnez le format d'affichage de la date. Si la **date et l'heure** sont réglées sur **13 :10 :00 le 1er avril 2021**, les formats d'affichage sont les suivants.

- JJ/MM/AAAA : 01/04/2021 13 :10 :00
- MM/DD/YYYY : 04/01/2021 13 :10 :00
- DD/Mmm/YYYY : 01/Apr/2021 13 :10 :00
- YYYY/MM/DD : 2021/04/01 13 :10 :00
- Mmm/DD/YYYY : Apr/01/2021 13 :10 :00

Date

Cliquez sur le bouton  pour régler la date de l'appareil photo.

Cliquez sur le bouton  pour obtenir la date du PC et l'afficher.

L'heure

Cliquez sur le bouton  pour saisir l'heure de la caméra.

Cliquez sur le bouton  pour obtenir l'heure du PC et l'afficher.

AVIS !

Si vous avez besoin de régler l'heure avec plus de précision dans le fonctionnement du système, utilisez le serveur NTP.

→ Configurer [Configuration de NTP, p. 341](#)

Position de la date et de l'heure

Sélectionnez l'endroit où la date et l'heure sont affichées sur l'image.

- **En haut à gauche** : Affiché dans le coin supérieur gauche de la fenêtre.
- **En bas à gauche** : S'affiche dans le coin inférieur gauche de la fenêtre.
- **Centre supérieur** : Affiché au centre de la fenêtre.
- **Centre inférieur** : S'affiche au centre inférieur de la fenêtre.
- **En haut à droite** : Affiché dans le coin supérieur droit de la fenêtre.
- **En bas à droite** : S'affiche dans le coin inférieur droit de la fenêtre.

AVIS !

Pour afficher/masquer les informations relatives à la date et à l'heure sur les images, utilisez les pages de **base** du menu **Avancé**.

→ Basic [Configuration de base de l'appareil photo, p. 150](#)

Fuseau horaire

Sélectionnez le fuseau horaire de la zone de la caméra.

Heure d'été (heure d'été)

Utilisez **In**, **Out** et **Auto** pour spécifier l'utilisation ou non de l'heure d'été. Régler dans la région où l'heure d'été est utilisée.

- **In** règle l'heure en fonction de l'heure d'été. * est affiché dans l'affichage de l'heure.
- **Out** annule l'heure d'été.
- Passage **automatique** à l'heure d'été en fonction des réglages de la date et de l'heure de début et de la date de fin (mois, semaine, jour de la semaine et heure).

Heure et date de débutHeure et date de fin

Lorsque **Auto** est sélectionné dans **Heure d'été (heure d'été)**, la date et l'heure de début et de fin de l'heure d'été sont définies dans Mois, Semaine, Jour de la semaine et Heure.

Réglages de l'écran

Couleur des caractères

Sélectionnez la couleur d'arrière-plan des panneaux de commande et des menus des **paramètres détaillés** dans le menu **Clair-Foncé**.

→[Paramètres détaillés, p. 109](#) détaillés

Disposition du panneau de commande

Sélectionnez la position du panneau de contrôle parmi **Droite**, **Gauche** et **Bas**.

Définir la position

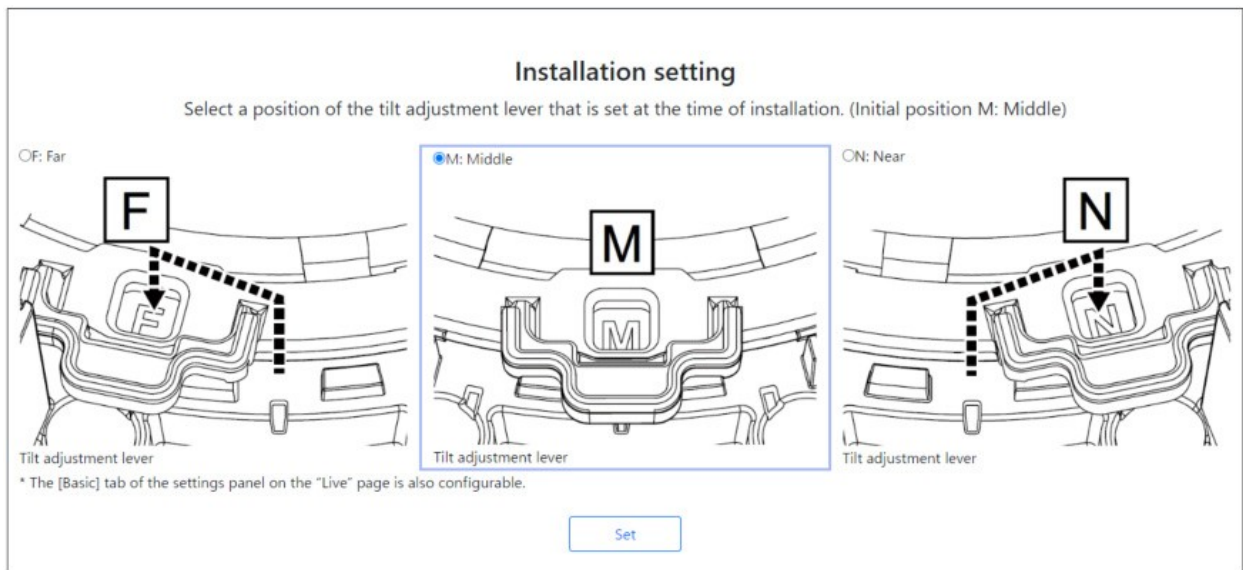

Réglez la **position du levier de réglage de l'inclinaison** sur la même position que celle sélectionnée lors de l'installation de l'appareil photo.

AVIS !

La **position du levier de réglage de l'inclinaison** peut également être définie à partir des onglets **Basique** de la sous-fenêtre **Paramètres de l'image en direct**. Pour plus de détails, reportez-vous à ce qui suit.

→ Réglage des [Paramètres de base](#), p. 99

Visualisation d'images à partir d'un PC

Adresse IP ou nom DDNS?

En règle générale, vous pouvez utiliser l'adresse IP d'une caméra lorsque vous accédez à la caméra à partir du même réseau local (LAN). Exemple : `http://192.168.1.210`

Pour accéder à la caméra depuis *l'extérieur du réseau local*, vous pouvez utiliser l'une des méthodes suivantes:

- **Méthode préférée** : Utilisez une connexion VPN au routeur du réseau local de la caméra (la plupart des routeurs modernes prennent en charge les connexions VPN). Consultez le manuel du fabricant de votre routeur pour savoir comment établir une connexion VPN.

AVIS !

Lorsque vous accédez à l'appareil photo à partir d'un autre réseau local, assurez-vous que la plage d'adresses IP de ce réseau local est différente de la plage d'adresses IP du réseau local de l'appareil photo.

Exemple :

- Adresse IP de la caméra dans le réseau local de la caméra : 192.168.1 : 210
 - Adresse IP de l'ordinateur dans le réseau local domestique : 192.168.178.53
- Enregistrez la caméra auprès d'un serveur DDNS (Dynamic Domain Name Service). **Il est fortement conseillé d'utiliser HTTPS pour cette méthode !**

Exemple : `https://my-entrance-cam.my-ddns-server.net/`

Visualiser les images de la caméra

1. Démarrer le navigateur web du PC.
2. Entrez les adresses IP définies dans le logiciel IP Easy Configuration dans les champs d'**adresse** du navigateur Web.

Exemple d'adresse IPv4 :

`http://192.168.0.10/`

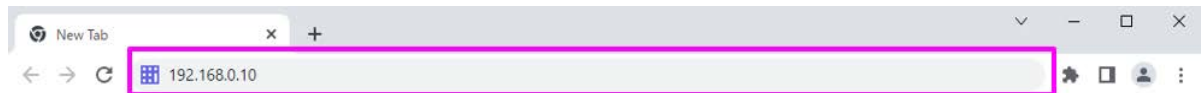

Exemple d'adresse IPv6 :

`http://2001 : db8 : : 10/`

AVIS !

- Si le numéro de port HTTP est différent de **80**, entrez `http://Camera IP address : <port>` dans la case **Address**.
Exemple pour un numéro de port fixé à 8080 : `http://192.168.0.11 : 8080`
- Si votre appareil photo se trouve dans un réseau local, configurez le serveur proxy (**Set > Network and Internet > Proxy**) afin d'éviter d'utiliser le serveur proxy pour l'adresse locale.
- Lorsque vous accédez à IPv6, l'image en continu ne peut pas être affichée sur l'écran en direct. Si vous souhaitez afficher l'image en continu sur l'écran en direct, veuillez y accéder via IPv4.

AVIS !

- En raison des limitations des navigateurs, le nombre de navigateurs pouvant afficher une vidéo simultanément est limité. Si vous essayez d'afficher des images dans plusieurs navigateurs, il se peut que les images ne s'affichent pas.
- Lorsque vous utilisez HTTPS, accédez à `https://IP address : port/`.
→ [Configuration du réseau, p. 323](#) réseau [Configuration du réseau, p. 323](#)

- Appuyez sur la touche **Entrée** pour afficher l'écran de saisie du nom d'utilisateur et du mot de passe.

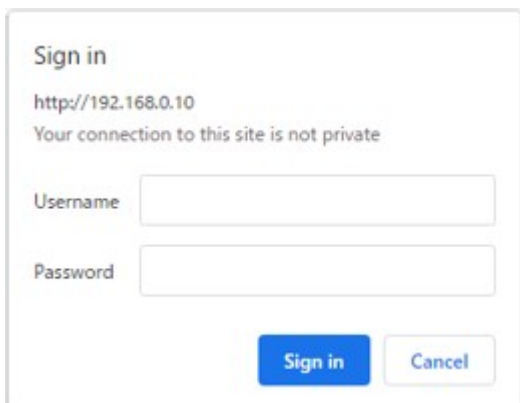

Sign in

http://192.168.0.10

Your connection to this site is not private

Username

Password

AVIS !

Si l'option **Authentification de l'utilisateur** est **désactivée**, la fenêtre de saisie du nom d'utilisateur et du mot de passe ne s'affichera pas avant la page d'accueil.

4. Saisissez le nom d'utilisateur et le mot de passe, puis cliquez sur le bouton **OK** pour afficher la page d'images en direct. Pour plus d'informations sur les pages d'images en direct, veuillez vous référer à ce qui suit.

→A propos des [À propos des pages d'images en direct, p. 43](#)

ATTENTION !

- Modifiez régulièrement le mot de passe.
- Si vous essayez d'afficher plusieurs images H.265 (ou H.264) sur un seul PC, il se peut que l'image ne s'affiche pas, en fonction des performances du PC.

AVIS !

- Le nombre d'utilisateurs ayant un accès simultané à la caméra est égal au nombre total d'utilisateurs recevant des images H.265 (ou H.264) et d'utilisateurs recevant des images JPEG. Toutefois, en fonction du paramètre **Contrôle de la bande passante (débit binaire) Débit binaire* par client**, le nombre d'utilisateurs accessibles peut être limité au **nombre maximal d'utilisateurs** ou à un nombre inférieur. Si le nombre d'utilisateurs accessibles dépasse le **nombre maximum d'utilisateurs**, un message d'excès d'accès s'affiche. Lorsque **StreamTransmissiontype** est défini sur **Multicast**, le deuxième utilisateur et les utilisateurs suivants qui reçoivent des images H.265 (ou H.264) ne sont pas comptés comme des accès.
- Le **nombre maximum d'utilisateurs** dépend de la partie de la caméra à laquelle vous accédez.
 - <Multisensor> : 24 utilisateurs
 - <PTZ> : 14 utilisateurs
- Lorsque la **transmission par flux** est réglée sur **Activé**, les images H.265 (ou H.264) sont affichées en fonction des réglages du **format d'encodage du flux**. Lorsqu'il est réglé sur **Désactivé**, les images JPEG sont affichées. Les images JPEG peuvent être affichées même si la **transmission en continu** est **activée**. Cependant, dans ce cas, le taux de mise à jour de l'image JPEG est limité comme indiqué dans le tableau ci-dessous.
→[Configuration des options de diffusion en continu, p. 184](#)
[Configuration des options de diffusion en continu, p. 184](#)
- La vitesse de défilement des images JPEG peut être lente en fonction de l'environnement réseau, des performances de l'ordinateur, du sujet et du nombre d'accès.

À propos des pages d'images en direct

AVIS !

Les boutons et les paramètres affichés sur la page de l'image en direct peuvent être modifiés en fonction des privilèges de l'utilisateur. Les privilèges de l'utilisateur sont définis dans **Gestion de l'utilisateur > Autorisation de l'utilisateur**.

→ Configuration de l'authentification des utilisateurs, p. 305 l'utilisateur Configuration de l'authentification des utilisateurs, p. 305

Pages d'images en direct pour les caméras multicapteurs/PTZ

AVIS ! Les caméras Multisensor et PTZ ont des adresses IP différentes ! Pour accéder aux pages d'images en direct, entrez les adresses IP de la caméra Multisensor ou de la caméra PTZ.

Caméra multi-capteurs



Fonctionnement

Visualisation d'images à partir d'un PC



Caméra PTZ

Remarque :

MULTI_PTZ Les pages d'images en direct de chaque caméra sont affichées en accédant aux adresses IP définies pour la caméra PTZ et la caméra multicapteur.

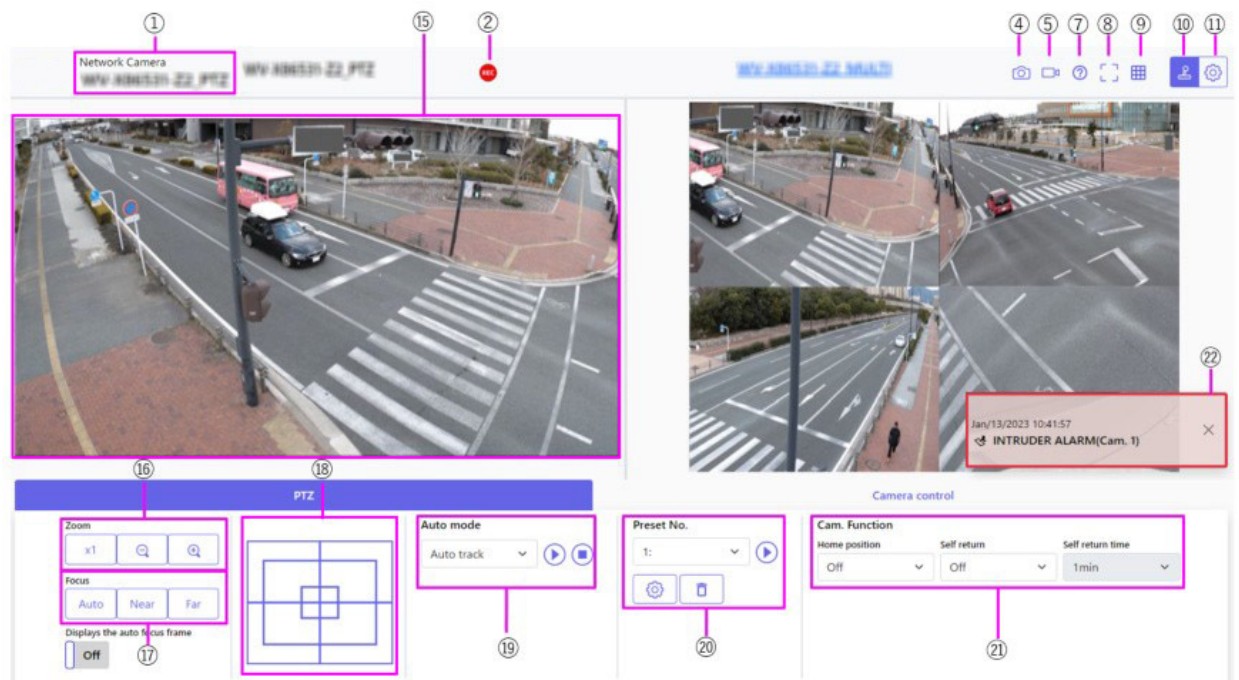

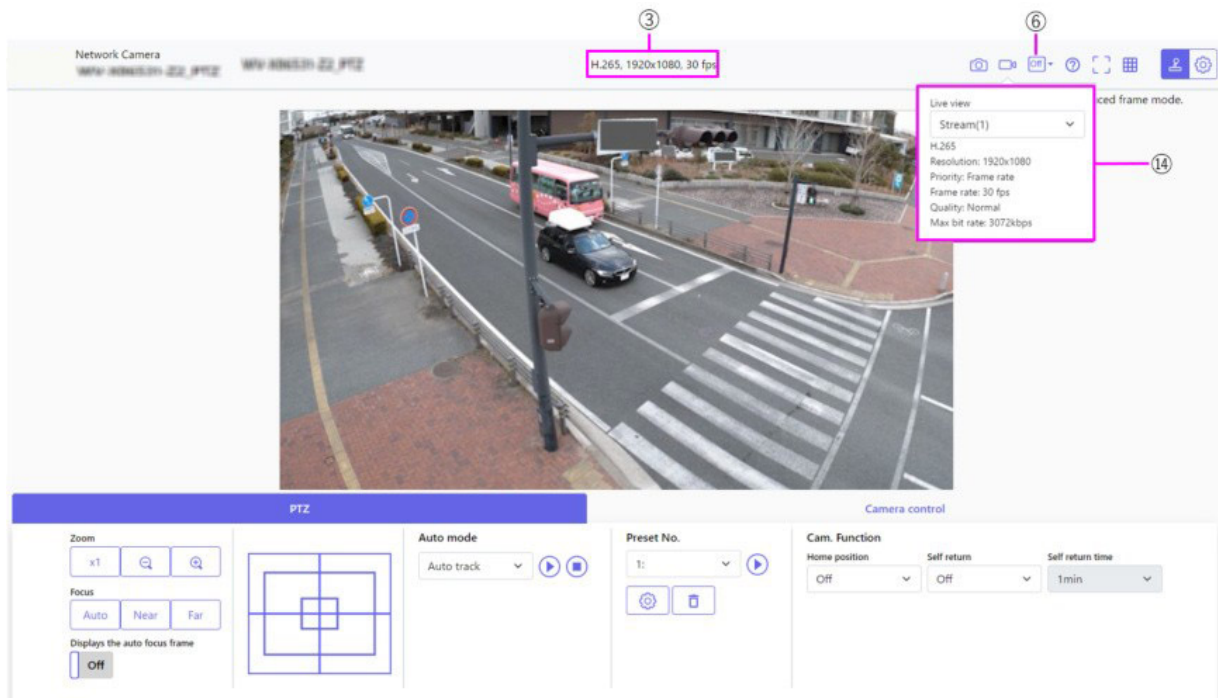

① Titre de la caméraBasic

Le titre de l'appareil photo saisi dans **Titre de l'appareil photo** de l'onglet s'affiche.

② Affichage de l'état de la mémoire SD

Affiche l'état du stockage sur la carte SD.

Lorsque la sauvegarde commence, le voyant d'état de la sauvegarde SD devient rouge. Le voyant s'éteint lorsque la sauvegarde s'arrête.

Ce message s'affiche lorsque le **déclencheur de sauvegarde** dans le menu de configuration est réglé sur **Manuel** ou **Planification**.

→Options de la carte SD, p. 158 SDOptions de la carte SD, p. 158

③ Voir les informations sur les flux

Affiche la méthode de compression, la résolution et la fréquence d'images de la vidéo en direct.

④ Bouton d'instantané

Un instantané (une image fixe) est acquis et l'image est affichée dans une fenêtre séparée. Cliquez avec le bouton droit de la souris sur l'image pour l'enregistrer à l'aide de la fonction du navigateur web.

AVIS !

- Si l'acquisition d'un instantané prend plus d'un certain temps en fonction de l'environnement réseau, il se peut que l'image ne s'affiche pas.
- Si la résolution JPEG spécifiée ne peut pas être acquise, l'image JPEG avec la résolution disponible est affichée.

Par conséquent, si vous photographiez une image JPEG et que vous la consultez sur un PC, la taille de l'image peut différer de la taille de l'image affichée.

⑤ Bouton d'affichage de la sélection de flux

Vous pouvez basculer entre l'affichage et le masquage des fenêtres contextuelles sur l'écran de sélection du flux. Dans la fenêtre de sélection du flux, vous pouvez définir l'**affichage en direct**, etc.

⑥ Bouton de comparaison des images avant/après

Cliquez sur l'icône pour acquérir et afficher l'image fixe. Vous pouvez comparer les images fixes acquises en tant qu'images avant de modifier le réglage de la qualité de l'image.

 **1** Affiche la photo téléchargée et la dernière image dans la même taille.

 **1** : La taille de la dernière image est doublée entre l'image fixe téléchargée et la dernière image.

 **Affichage** : Seule la dernière image est affichée.

⑦ Bouton d'assistance

Cliquez sur le bouton Support pour afficher notre site web d'informations techniques dans une fenêtre séparée. Notre site web d'informations techniques comprend des informations techniques, des FAQ (questions fréquemment posées), etc.

⑧ Bouton d'affichage plein écran

Une nouvelle fenêtre s'ouvre et affiche l'image en plein écran.

⑨ Boutons d'affichage de la grille

Vous pouvez activer/désactiver l'affichage de la grille qui peut être utilisée pour ajuster la position de la machine lors de l'utilisation du logiciel d'extension des fonctions.

Pour la taille des ajustements pour chacune des extensions fonctionnelles que nous vendons et fournissons, notre site d'information technique <Contrôle n° : C0320 > est répertorié.

⑩ Bouton de visualisation du panneau de contrôle de la caméra

Le panneau de contrôle de la caméra peut être affiché ou masqué. Le panneau de contrôle de la caméra peut être réglé sur **Luminosité**, etc.

⑪ Bouton de réglage (⚙️)

Vous pouvez afficher ou masquer le panneau de configuration.

→ Paramètres de base, p. 95

⑫ Sélectionner le menu déroulant Streams > Live view

L'image à afficher dans la zone principale peut être sélectionnée parmi les suivantes.

Caméra PTZ

Multisenseur + PTZ/[Flux(1)/Stream(2)/Stream(3)/Stream(4)/JPEG(1)/JPEG(2)

Caméra multi-capteurs

Caméra à afficher lorsque **Quad/Triple** est sélectionné : **Multisenseur + PTZ/Stream(2)/JPEG**

Caméra à afficher lorsque 1, 2, 3 ou 4 sont sélectionnés : **Multisenseur + PTZ/Stream(1)/Stream(2)/JPEG**

L'image de la zone principale est affichée en fonction des paramètres du flux et du format JPEG.

Vous pouvez également configurer le **flux d'affichage initial** des onglets **Image** pour afficher les premiers flux qui apparaissent lorsque vous accédez aux caméras.

→ Paramètres du flux, p. 100 d'Paramètres du flux, p. 100

AVIS !

- Lorsque la résolution est de **1280x720** ou plus, la taille de l'écran du navigateur peut être inférieure à la taille réelle.
- <Multisenseur> : Cet élément ne s'affiche pas lorsque le **mode capture d'image** est en mode quadruple.
- <Multisenseur> : Lorsque vous sélectionnez 1, 2, 3 ou 4, si la résolution est de **1280x720** ou supérieure ou si le **mode de capture d'image** est le mode Quad, la taille de l'écran du navigateur peut être inférieure à la taille réelle. Lorsque **QuadTriple** est sélectionné, la taille de l'écran du navigateur peut être inférieure à la taille réelle quelle que soit la résolution.

⑬ Sélectionner le menu déroulant Flux > Taux de rafraîchissement

Ce menu déroulant ne s'affiche que lorsque l'image JPEG est affichée. Sélectionnez le mode d'affichage de l'image JPEG.

MJPEG : affiche une image JPEG sous forme de série (MJPEG : Motion JPEG).

Mise à jour des images fixes : 1seconde/Intervalle de rafraîchissement : 3s/intervalle de rafraîchissement : 5s/Intervalle de rafraîchissement : 10s/Intervalle de rafraîchissement : 30s/ Intervalle de rafraîchissement : 60s : Met à jour les images JPEG (images fixes) à des intervalles spécifiés.

AVIS !

- L'intervalle de mise à jour du format JPEG (image fixe) peut ne pas être mis à jour à l'intervalle spécifié, en fonction de votre environnement réseau ou de votre PC.
- <Multisensor> : Lorsque **Quad/Triple** est sélectionné dans le menu déroulant **Live view**, **Intervalle de rafraîchissement : 1s** et **Intervalle de rafraîchissement : 3s** ne peuvent pas être sélectionnés.

⑭ Sélectionner un flux > Voir les informations sur le flux

Affiche les paramètres de la méthode de compression, de la résolution, du débit binaire, de la fréquence d'images, etc. de l'image en direct affichée.

AVIS !

Affiche la valeur définie dans le flux. Le débit binaire et la fréquence d'images réels varient en fonction de l'environnement réseau et de l'ordinateur.

⑮ Zone principale

Affiche l'image de la caméra.

La date et l'heure actuelles sont affichées en fonction du **format d'affichage de l'heure** et du **format d'affichage de la date et de l'heure**.

[Paramètres de base, p. 150](#)[Paramètres de base, p. 150](#)

Le texte défini s'affiche à l'écran. Le nombre de lignes est de deux.

Lorsque H.265 est affiché, lorsque le débit binaire est élevé, il peut être affiché à l'intervalle de rafraîchissement.

AVIS !

- Les utilisateurs ayant un faible niveau d'accès peuvent modifier temporairement l'affichage, mais n'affectent pas le fonctionnement de l'appareil.
- Lorsque la scène de prise de vue change de manière significative en fonction du PC, un phénomène de fatigue (une partie de l'écran est mal alignée) peut se produire en raison de contraintes dans le processus de dessin du système d'exploitation.
- Lorsque la fonction de cryptage des données est activée, l'image ne peut pas être visualisée sur l'écran en direct. Utilisez l'équipement correspondant.
- Lorsqu'une image avec un facteur de zoom élevé est affichée, la position cliquée peut ne pas être le centre de l'image.
- Lorsque l'angle d'inclinaison se rapproche de 90 degrés, la différence entre la position spécifiée et la direction réelle du mouvement s'accroît et l'angle d'image spécifié peut ne pas être atteint.
- Si la souris est déplacée vers un angle qui dépasse la plage de rotation de la caméra, la caméra se déplace jusqu'à la position où elle peut être utilisée, puis le facteur de zoom est automatiquement ajusté.

16 Panneau PTZ > Boutons de zoom

Régler le zoom manuellement.

 : Zoom arrière de l'image (augmentation du **grand angle**) avec un facteur de zoom de 1.

 : Afficher l'image non zoomée (facteur de zoom 1,0).

 : Zoom sur l'image (augmentation du **téléobjectif**) avec un facteur de zoom de 1.

17 Panneau PTZ > Mise au point

Réglez la mise au point manuellement à l'aide des boutons.

- **Auto** : Réglage automatique de la mise au point.
- **Proche** : Ajuste la mise au point sur la zone **proche**.
- **Loin** : Ajuste la mise au point sur la zone la **plus éloignée**.
- **Affiche le cadre de mise au point automatique** : Lorsque vous dessinez un cadre avec l'image **Sur**, réglez la mise au point (focus) pour qu'elle corresponde au cadre.

AVIS !

Les sujets suivants ne peuvent pas être mis au point avec la mise au point automatique. Effectuez la mise au point manuellement.

- Sujet lumineux ou reflétant une forte lumière
- Sujets sur les gouttes d'eau ou les verres sales
- Sujets éloignés et proches mélangés
- Sujets (murs blancs, etc.) sans contraste
- Un sujet horizontal, tel qu'un aveugle - un sujet oblique - un sujet sombre

18 Panneau PTZ-[Pavé de commande

Cliquez à gauche sur les pads et les boutons pour régler la position horizontale et verticale de l'image (pan tilt).

Plus la caméra fonctionne rapidement, plus l'extérieur du pavé est cliqué rapidement. Vous pouvez également faire glisser et ajuster la souris. Zoom et mise au point par un clic droit.

En cliquant sur la moitié supérieure du pavé dans les directions supérieure et inférieure, vous obtiendrez un zoom au téléobjectif, et en cliquant sur la moitié inférieure, vous obtiendrez un zoom au grand angle. En cliquant sur la moitié gauche dans les directions gauche et droite, vous rapprocherez la mise au point (focus) de vous, et en cliquant sur la moitié droite, vous l'éloignerez. Vous pouvez également ajuster le zoom en utilisant la molette de la souris.

19 Panneau PTZ > Mode auto

La sélection de l'opération dans le menu déroulant lance l'opération sélectionnée.

Lorsque le panoramique, l'inclinaison, le zoom ou la mise au point sont effectués, ou lorsque l'opération définie dans **Retour automatique** ou **Action caméra sur alarme** commence, elle est également interrompue.

→ [CamConfiguration des fonctions de la caméra PTZ, p. 237](#)

→ [Utilisation d'alarmes pour exécuter des actions de caméra, p. 275](#) [Utilisation d'alarmes pour exécuter des actions de caméra, p. 275](#)

Suivi automatique : Lorsqu'un objet prédéfini à détecter est détecté, l'objet est automatiquement suivi.

→ [Définir leConfiguration du suivi automatique, p. 258](#)

Auto Pan : Les positions de début et de fin du panoramique prédéterminé sont automatiquement pivotées. L'opération de pivotement se poursuit même après les opérations de zoom et de mise au point (lorsque l'on clique sur le bouton **x1** du bouton **Zoom**, l'opération de pivotement s'arrête).

→ [Configuration du panoramique automatique, p. 250](#)

Séquence de présélection 1, Séquence de présélection 2, Séquence de présélection 3 : déplacer les positions de présélection préenregistrées dans l'ordre à partir du numéro de présélection le plus bas.

→ Réglage des séquences prédéfinies, p. 248)

AVIS !

Si le contenu de l'**auto-retour** fonctionne à l'heure définie par l'**heure de l'auto-retour** pendant le fonctionnement du mode automatique, le fonctionnement du mode automatique s'arrête.

→ CamConfiguration des fonctions de la caméra PTZ, p. 237

20 Panneau PTZ > Preset No.

Sélectionnez la position prédéfinie dans le menu déroulant et cliquez sur le bouton **Déplacer** pour déplacer l'orientation de la caméra vers la position prédéfinie enregistrée au préalable.

→ Réglage Réglage des séquences prédéfinies, p. 248)

Le **H** à côté du numéro indique la position d'origine. Sélectionnez **Position d'origine** pour déplacer l'orientation de l'appareil photo vers la position d'origine.

→ CamConfiguration des fonctions de la caméra PTZ, p. 237

Si l'**ID de pré-réglage (0 - 9, A - Z)** est enregistré, le nom de la position s'affiche à côté du numéro.

21 Panneau PTZ > Cam. Fonction

Position d'accueil

Vous pouvez définir la position prédéfinie comme position d'origine. Lorsque la position d'origine est définie, **H** s'affiche à côté du numéro de la position prédéfinie.

→ Réglage Réglage des séquences prédéfinies, p. 248)

AVIS !

Si vous souhaitez vous déplacer vers la position d'origine lorsque l'appareil est mis sous tension, réglez **HomePosition** sur **Self return (retour automatique)**.

Retour à soi-même

Lorsque le temps défini par le **délai de retour automatique** s'est écoulé après la fin de l'opération manuelle, l'appareil photo peut revenir automatiquement au mode de fonctionnement défini par l'appareil photo.

AVIS !

- Si vous souhaitez effectuer les opérations ci-dessus lors de la mise sous tension, il est pratique d'utiliser la fonction de retour automatique.
- La fonction de retour automatique fonctionne même lorsque le menu de réglage est affiché.
- La **patrouille** ne peut être définie que lorsque les patrouilles sont définies.
→ Régler la [Configuration des patrouilles, p. 252](#))
- La séquence de **présélection** ne peut être définie que lorsque la séquence de présélection est définie.
→ Réglage [Réglage des séquences prédéfinies, p. 248](#))

Temps de retour automatique

Une fois l'opération manuelle terminée, sélectionnez le délai avant de revenir à l'opération définie par **Retour automatique**.

②② Notification d'alarme

Lorsqu'une alarme est générée, elle s'affiche sous la forme d'une fenêtre contextuelle. Un clic sur le bouton **X** réinitialise la borne de sortie et l'affichage disparaît.



→ Fonctionnement [Fonctionnement en cas d'alarme, p. 80](#)

AVIS !

La notification d'alarme n'est pas liée à l'opération de notification d'alarme telle que l'enregistrement sur la carte SD ou le transfert de courrier. Vérifiez les paramètres d'opération respectifs.

②③ Panneau de configuration de la caméra > Luminosité

Elle peut être réglée de 0 à 255.

- Cliquez sur le bouton  pour éclaircir l'image.
- Cliquez sur le bouton  pour assombrir l'image.
- Cliquez sur le bouton  pour revenir aux paramètres par défaut.



②④ Panneau de configuration de la caméra > Volume de l'entrée micro (caméra vers PC)

Cet élément peut être défini dans les paramètres suivants.

[Paramètres audio, p. 105](#) [Paramètres audio, p. 105](#)

Si le **mode de transmission audio** est réglé sur **Entrée micro** ou **Interactif (Full-duplex)** **Interactif (Half-duplex)**

Si le **format de codage de l'entrée audio** est réglé sur **AAC-LC**

Cliquez sur les boutons / ou déplacez le curseur de volume pour régler le volume de l'écouteur en quatre étapes : Désactivé/faible/moyen/fort.

Cliquez sur le bouton Écouter pour activer/désactiver la voix de l'écouteur (entendue sur le PC).



AVIS !

- Lorsque le **mode de contrôle du volume audio** est réglé sur **Ajuster l'entrée micro** dans le menu Configuration, le curseur de volume ne s'affiche pas lors de l'utilisation de l'**enregistrement audio** ou de la **détection audio**.
- [Paramètres audio, p. 105](#)[Paramètres audio, p. 105](#)
- Lorsque l'appareil est redémarré, le volume de l'écouteur modifié par le curseur de volume revient au volume de l'écouteur défini dans les onglets **Audio** des menus de réglage.
- [Paramètres audio, p. 105](#)[Paramètres audio, p. 105](#)
- À l'écran, le curseur de volume peut être réglé avec précision, mais en réalité il est réglé sur l'un des quatre niveaux de volume.
- Si vous ouvrez plusieurs navigateurs de caméra simultanément sur le même PC, vous ne pouvez pas
- entendre le son du navigateur de l'appareil photo ouvert ultérieurement. Accédez et vérifiez un par un.
- Si la communication réseau est instable, la réception vocale peut être interrompue. Dans ce cas, redémarrez la réception vocale en activant et désactivant le bouton de l'écouteur.

Panneau de configuration de la caméra > Volume de la sortie audio (PC vers la caméra)

Ce paramètre ne peut être défini que si le **mode de transmission audio** est réglé sur **Sortie audio** ou **Interactif (Full duplex)****Interactif (Half duplex)** dans les menus de configuration.

[Paramètres audio, p. 105](#)[Paramètres audio, p. 105](#)

Cliquez sur les boutons / ou déplacez les curseurs de volume pour régler le volume de l'appel sur quatre niveaux : **Désactivé**, **Bas**, **Moyen** et **Haut**.

Cliquez sur le bouton Parler pour activer/désactiver la voix parlée (à partir du PC).

AVIS !

- La transmission vocale ne peut être utilisée qu'en cas de connexion avec HTTPS.
- Si l'option **Interactif (semi-duplex)** est activée pendant qu'un utilisateur parle, l'écoute de l'autre utilisateur est interrompue et les touches de l'écouteur et de la conversation ne peuvent pas être utilisées. Si le mode **interactif (duplex intégral)** est sélectionné, les autres utilisateurs ne pourront pas utiliser la touche d'appel.
- La durée maximale de chaque appel est définie dans les onglets **Audio** des pages vidéo et audio. L'appel s'arrête après la durée d'appel continu définie. Si vous souhaitez passer un autre appel, cliquez sur le bouton d'appel.
- Lorsque l'appareil photo est redémarré, le volume de l'écouteur/de la voix modifié par le curseur de volume revient au volume de l'écouteur/de la voix défini dans l'onglet **Audio** de la page Image/Voix.
- [Paramètres audio, p. 105](#)[Paramètres audio, p. 105](#)
- À l'écran, le curseur de volume peut être réglé avec précision, mais en réalité il est réglé sur l'un des quatre niveaux de volume.

②⑥ Panneau de configuration de la caméra > Boutons AUX

Ce réglage n'est disponible que lorsque la **borne 3** de l'**alarme** est réglée sur la **sortie AUX** dans le menu des **réglages détaillés**.

→ [Alarme Configuration des conditions de déclenchement et des actions pour les alarmes, p. 131](#)

Bouton **ouvert** : La borne AUX est ouverte.

Bouton de **fermeture** : La borne AUX est fermée.

AVIS !

Les noms de **AUX**, **Open** et **Close** peuvent être modifiés.

[Utilisation des alarmes pour modifier le nom de l'AUX, p. 274](#)[Utilisation des alarmes pour modifier le nom de l'AUX, p. 274](#)[alarme](#)

②⑦ Cartes SD > Enregistrement sur SD

Ce paramètre ne peut être défini que lorsque le **déclencheur d'enregistrement** est réglé sur **Manuel** dans les onglets de **carte SD**. Vous pouvez enregistrer manuellement des images sur des cartes SD en cliquant sur **Démarrer**. Pour enregistrer manuellement des images sur la carte SD, reportez-vous à ce qui suit.

→ [Enregistrement manuel des images sur la carte SD, p. 78](#)

28 SD Cards > Log/Play

Un clic sur **Démarrer** permet d'afficher la liste des journaux et de lire les images stockées sur la carte SD. Veuillez vous référer à ce qui suit pour plus de détails sur la liste des journaux et sur la manière de lire les images.

→Afficher la liste des journaux, p. 81

29 Caméra à afficher

Sélectionnez la caméra à afficher dans la zone principale.

Quad : Affiche les images des caméras 1, 2, 3 et 4 en quadrants.

Triple : Affiche les images des caméras 1, 2 et 3 en trois exemplaires.

1 : Affiche les images de la caméra 1.

2 : Affiche les images de la caméra 2.

3 : Affiche les images de la caméra 3.

4 : Affiche les images de la caméra 4.

AVIS !

Cet élément ne s'affiche pas lorsque le **mode de capture d'image** est en mode quadruple.

30 Sélectionnez Flux > Menu déroulant Disposition

Ce menu déroulant s'affiche lorsque la **caméra à afficher** est affichée dans **QuadTriple** ou lorsque **Multisensor + PTZ** est sélectionné dans **Live view**.

Sélectionnez la disposition de l'image de la caméra à afficher dans la zone principale parmi les suivantes.

Lorsque la **caméra à afficherQuad/Triple** est sélectionnée : **Quadruple/ 360 deg./ 270 deg.**

Lorsque **View live imageMultisensor+ PTZ** est sélectionné : **Haut/Bas/Gauche/Droite**

AVIS !

- **MULTI_PTZ** Si **Gauche/Droite** est sélectionné dans **Disposition**, la fenêtre de la caméra multidirectionnelle affichée sera **divisée en 4**.
- **MULTI_PTZ** Si **Up/Down** est sélectionné dans **Layout**, la caméra multidirectionnelle affichée sera **360°** ou **270°**.
- **MULTI_PTZ** Si le **mode de capture d'image de** la caméra multicapteur est réglé sur le **mode quadruple**, il n'est pas possible de sélectionner **Haut/Bas** dans la **mise en page**. Si le **mode de capture d'image de** la caméra multicapteur est modifié en **mode quadruple** alors que la **disposition** est sélectionnée comme **Haut/Bas**, la **disposition** est modifiée en **Gauche/Droite**.

③① Sélectionner le menu déroulant Flux > Taux de rafraîchissement

Ce menu déroulant s'affiche lorsque **Multisensor + PTZ** est sélectionné dans la **vue en direct**. Permet d'alterner entre les méthodes d'affichage JPEG et flux.

MJPEG : affiche une image JPEG sous forme de série (MJPEG : Motion JPEG).

Mise à jour des images fixes : 1seconde/Intervalle de rafraîchissement :3s/intervalle de rafraîchissement :5s/Intervalle de rafraîchissement :10s/Intervalle de rafraîchissement :30s/ Intervalle de rafraîchissement : 60s : Met à jour les images JPEG (images fixes) à des intervalles spécifiés.

Flux : Affiche l'image au format flux.

AVIS !

MULTI_PTZ Lors de la sélection d'un flux, l'image de la caméra PTZ affiche le flux (3) et la caméra multicapteur affiche le flux (2).

③② Panneau PTZ > PTZ

Le lien vers la caméra PTZ s'affiche avec le nom de la caméra PTZ. Lorsque l'on clique sur ce nom, l'image en direct de la caméra PTZ s'affiche.

AVIS !

MULTI_PTZ L'opération PTZ est disponible à partir du panneau PTZ <PTZ> : sur la caméra PTZ.

Visualisation d'images à partir d'un téléphone intelligent ou d'une tablette électronique

Adresse IP ou nom DDNS?

En règle générale, vous pouvez utiliser l'adresse IP d'une caméra lorsque vous accédez à la caméra à partir du même réseau local (LAN). Exemple : `http://192.168.1.210`

Pour accéder à la caméra depuis *l'extérieur du réseau local*, vous pouvez utiliser l'une des méthodes suivantes:

- **Méthode préférée** : Utilisez une connexion VPN au routeur du réseau local de la caméra (la plupart des routeurs modernes prennent en charge les connexions VPN). Consultez le manuel du fabricant de votre routeur pour savoir comment établir une connexion VPN.

AVIS !

Lorsque vous accédez à l'appareil photo à partir d'un autre réseau local, assurez-vous que la plage d'adresses IP de ce réseau local est différente de la plage d'adresses IP du réseau local de l'appareil photo.

Exemple :

- Adresse IP de la caméra dans le réseau local de la caméra : 192.168.1 : 210
- Adresse IP de l'ordinateur dans le réseau local domestique : 192.168.178.53
- Enregistrez la caméra auprès d'un serveur DDNS (Dynamic Domain Name Service). **Il est fortement conseillé d'utiliser HTTPS pour cette méthode !**

Exemple : `https://my-entrance-cam.my-ddns-server.net/`

Visualisation d'images à partir de téléphones intelligents

Connectez un téléphone intelligent à votre réseau local (LAN) pour afficher les images (formats MJPEG et JPEG) de votre appareil photo.

Les modèles suivants sont pris en charge (à partir d'avril 2022) :

- iPhone (iOS 8 ou version ultérieure)
- Appareil Android

AVIS !

- Si la boîte de dialogue Authentification apparaît, saisissez votre nom d'utilisateur et votre mot de passe. Pour garantir la sécurité, modifiez régulièrement le mot de passe.
→[Configuration de l'authentification des utilisateurs, p. 305](#)
- Pour visualiser les images de votre ordinateur à partir d'un appareil mobile, il est nécessaire de configurer au préalable un réseau pour se connecter à l'internet.
→[Configuration du réseau, p. 323](#)

Accès à la caméra PTZ

Saisissez l'adresse (`http://<IP ou adresse DDNS>/cam`) et appuyez sur la touche Entrée pour afficher l'image sur le périphérique.

AVIS !

- Si vous utilisez un port HTTP différent du port par défaut 80 au sein du même réseau local (LAN), entrez `http://<adresse IP> :<port>/cam`.
- Lors de l'utilisation du DDNS (Dynamic DNS) et du transfert de port depuis l'extérieur du réseau local, entrez `http://<adresse DDNS du routeur> :<port>/cam`.
- Si vous utilisez **HTTPS** (page **Réseau** > onglet **Avancé** > **Connexion** > **HTTPS**), entrez `https://<adresse IP ou DDNS> :<port>/cam`
- Si la boîte de dialogue **Authentification** apparaît, saisissez le nom d'utilisateur et le mot de passe de l'administrateur ou de l'utilisateur général. En fonction de l'appareil mobile, il se peut que vous deviez saisir le mot de passe à chaque fois que vous passez à un autre écran.
- Les appareils mobiles ne peuvent pas recevoir le flux audio.
- Certains appareils mobiles peuvent ne pas être en mesure d'afficher des images de grande taille. Dans ce cas, modifiez le **réglage de la qualité de l'image JPEG** pour une qualité inférieure.

→ [Configuration des options d'image JPEG, p. 180](#) Configuration des options d'image JPEG, p. 180



① Image en direct

Affiche l'image de la caméra de zone.

② Zone des boutons de commande

Lorsque la fonction est sélectionnée dans la zone de sélection des fonctions, la touche permettant d'utiliser la fonction s'affiche.

③ Zone de fonctionnement du zoom

Affiche la touche de zoom.

④ Zone de sélection des fonctions

Affiche et sélectionne les fonctions qui peuvent être utilisées, et les boutons d'opération sont affichés dans la zone des boutons d'opération.

AVIS !

Les boutons d'opération affichés sur l'écran du terminal mobile peuvent ne pas être affichés en fonction des privilèges de l'utilisateur et des paramètres d'autorisation de fonction de l'utilisateur à accéder. Si vous souhaitez afficher les boutons de commande, vous devez définir les privilèges de l'utilisateur et les autorisations de fonction (**Gestion de l'utilisateur > Autorisation de l'utilisateur**).

→ [Configuration de l'authentification des utilisateurs, p. 305](#) l'utilisateur [Configuration de l'authentification des utilisateurs, p. 305](#)

Cliquez sur le bouton de la fonction que vous souhaitez utiliser.

Fonctionnement

Visualisation d'images à partir d'un téléphone intelligent ou d'une tablette électronique

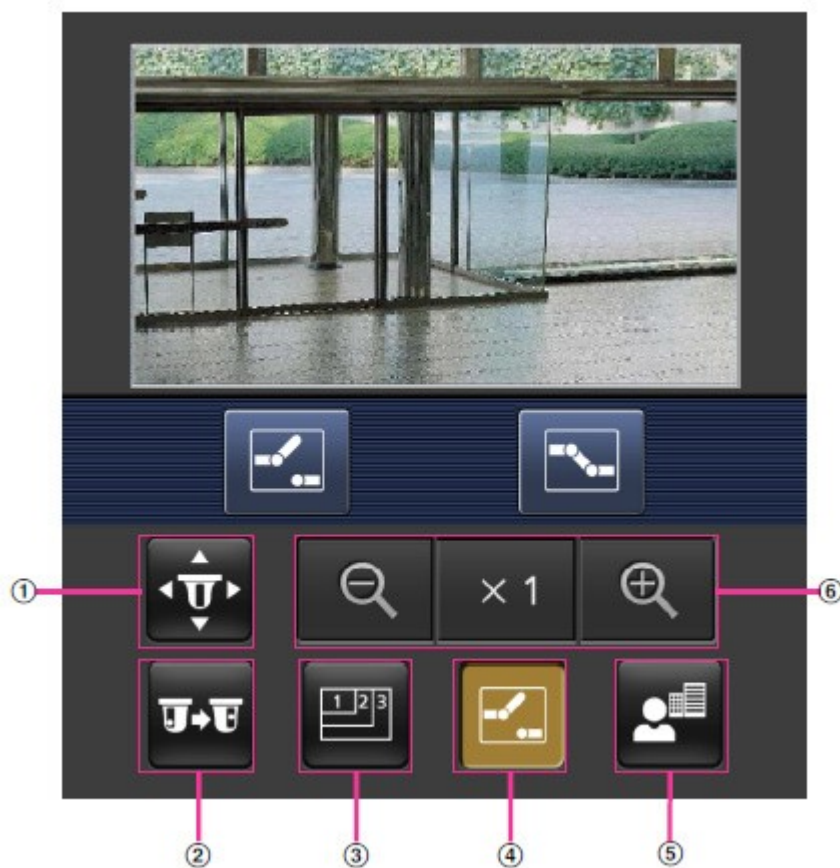

① Pan/Tilt

Appuyez sur la touche  pour afficher la touche permettant d'actionner la fonction panoramique/inclinaison. Utilisez les boutons     pour effectuer un panoramique ou une inclinaison dans la direction correspondante.

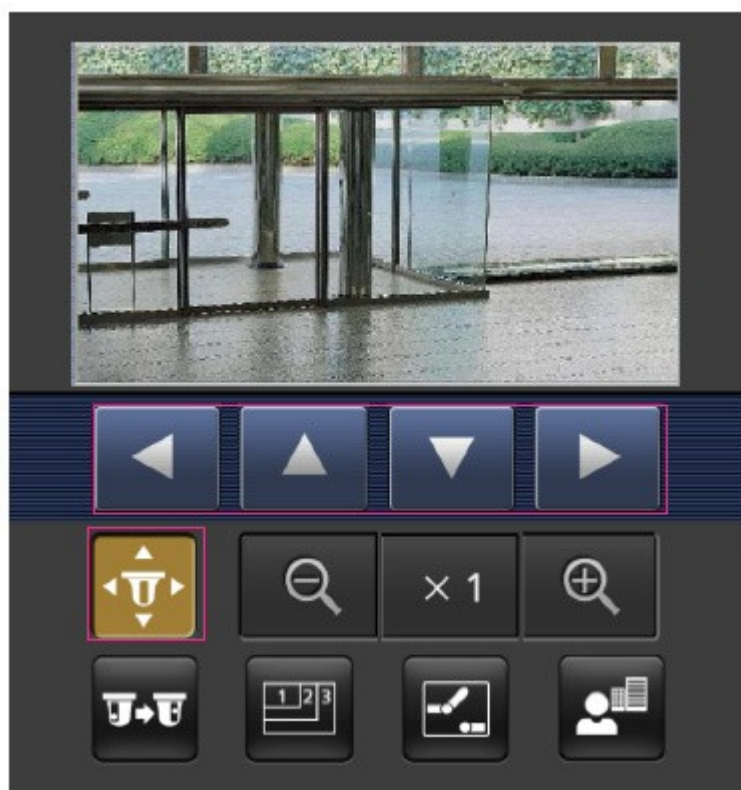

② Présélection

Appuyez sur le bouton  pour afficher le bouton de sélection de la position prédéfinie. En sélectionnant le numéro de présélection à partir de la touche affichée, l'image de la caméra s'affiche dans la direction de la caméra enregistrée prédéfinie.

Seuls les numéros de position 1 à 4 sont affichés pour les positions prédéfinies.

Seules les positions de présélection enregistrées sont affichées et les positions de présélection non enregistrées ne sont pas affichées.



③ Changement de résolution



Appuyez sur le bouton  pour afficher l'écran de sélection de la résolution.

La résolution est commutée en sélectionnant la résolution à partir des boutons affichés.

La résolution définie dans **JPEG(1)/JPEG(2)** du **JPEG** dans l'onglet **Image** s'affiche.



④ Contrôle auxiliaire

Appuyez sur la touche  pour afficher la touche permettant de commander la sortie AUX. Utilisez les boutons /  pour contrôler la borne de sortie AUX.



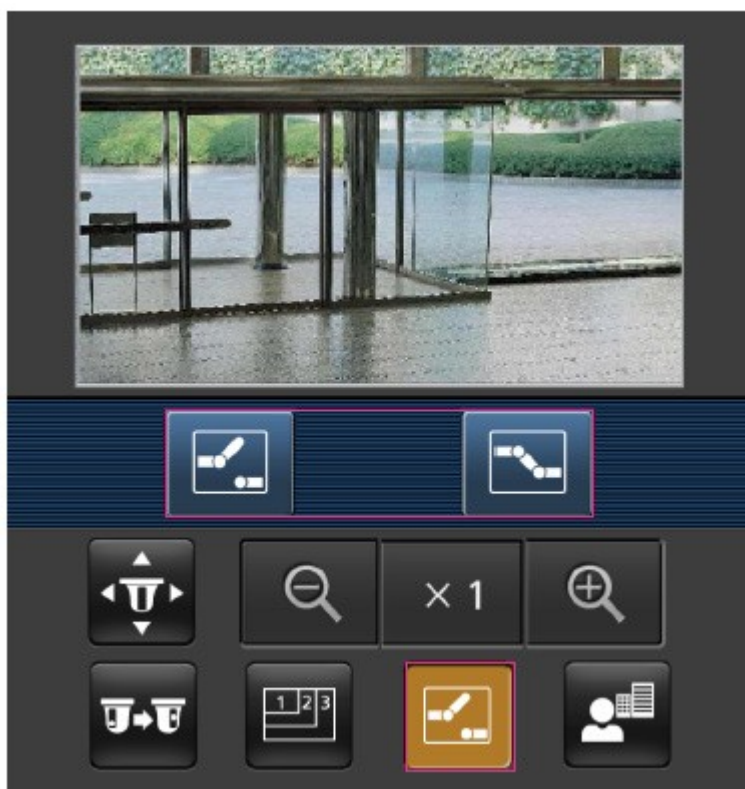

AVIS !

Ce message s'affiche uniquement lorsque la **borne 3** est réglée sur la **sortie AUX** dans le menu de réglage des opérations.

→ [Configuration des alarmes, p. 268](#) [Configuration des alarmes, p. 268](#)



⑤ Affichage de la mise au point

Appuyez sur le bouton  pour afficher les boutons de mise au point. Utilisez les boutons / /  pour mettre au point l'image de la caméra.

Fonctionnement

Visualisation d'images à partir d'un téléphone intelligent ou d'une tablette électronique

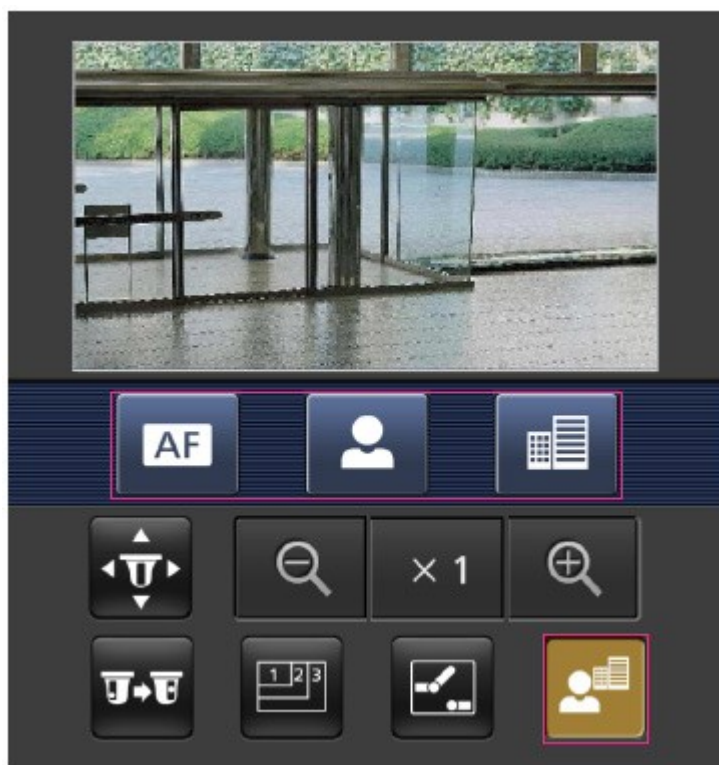

⑥ Affichage du zoom

Utilisez les boutons    pour zoomer sur l'image de la caméra.



AVIS !

La taille de l'écran affichée sur le téléphone portable peut être modifiée en ajoutant l'une des chaînes suivantes

- Affichage large : `http://<adresse IP>/cam/dl`
- Support d'affichage : `http://<adresse IP>/cam/dm`
- Affichage réduit : `http://<adresse IP>/cam/ds`

La résolution affichée par **Résolution** changera, mais la taille de l'image ne changera pas.

Accès à la caméra multicapteur

Saisissez l'adresse (`http://<IP ou adresse DDNS>/cam`) et appuyez sur la touche Entrée pour afficher l'image sur le périphérique.

AVIS !

- Si vous utilisez un port HTTP différent du port par défaut 80 au sein du même réseau local (LAN), entrez `http://<adresse IP> :<port>/cam`.
- Lors de l'utilisation du DDNS (Dynamic DNS) et du transfert de port depuis l'extérieur du réseau local, entrez `http://<adresse DDNS du routeur> :<port>/cam`.
- Si vous utilisez **HTTPS** (page **Réseau** > onglet **Avancé** > **Connexion** > **HTTPS**), entrez `https://<adresse IP ou DDNS> :<port>/cam`
- Si la boîte de dialogue **Authentification** apparaît, saisissez le nom d'utilisateur et le mot de passe de l'administrateur ou de l'utilisateur général. En fonction de l'appareil mobile, il se peut que vous deviez saisir le mot de passe à chaque fois que vous passez à un autre écran.
- Les appareils mobiles ne peuvent pas recevoir le flux audio.
- Certains appareils mobiles peuvent ne pas être en mesure d'afficher des images de grande taille. Dans ce cas, modifiez le **réglage de la qualité de l'image JPEG** pour une qualité inférieure.
→ [Configuration des options d'image JPEG, p. 180](#)



① Image en direct

Affiche l'image de la caméra de zone.

② Sélecteur de caméra

Le bouton permettant de sélectionner la caméra à afficher dans l'image en direct s'affiche. Sélectionnez la caméra à partir du bouton affiché pour changer la caméra affichée.

Les images des caméras 1, 2, 3 et 4 sont affichées à la résolution définie en **JPEG** dans les onglets **Image**.

AVIS !

Les boutons d'opération affichés sur l'écran du terminal mobile peuvent ne pas être affichés en fonction des privilèges de l'utilisateur et des paramètres d'autorisation de fonction de l'utilisateur à accéder. Si vous souhaitez afficher les boutons de commande, vous devez définir les privilèges de l'utilisateur et les autorisations de fonction (**User mng. User auth.**).

→ [Configuration de l'authentification des utilisateurs, p. 305](#) l'utilisateur [Configuration de l'authentification des utilisateurs, p. 305](#)

Visualisation d'images à partir de tablettes électroniques

Connectez un ordinateur tablette à votre réseau local (LAN) pour afficher les images (formats MJPEG et JPEG) de votre appareil photo.

Les modèles suivants sont pris en charge (à partir d'avril 2022) :

- iPhone (iOS 8 ou version ultérieure)
- Appareil Android

AVIS !

- Si la boîte de dialogue Authentification apparaît, saisissez votre nom d'utilisateur et votre mot de passe. Pour garantir la sécurité, modifiez régulièrement le mot de passe.
→ [Configuration de l'authentification des utilisateurs, p. 305](#) [utilisateur](#) [Configuration de l'authentification des utilisateurs, p. 305](#)
- Pour visualiser les images de votre ordinateur à partir d'un appareil mobile, il est nécessaire de configurer au préalable un réseau pour se connecter à l'internet.
→ [Configuration du réseau, p. 323](#) [réseau](#) [Configuration du réseau, p. 323](#)

Accès à la caméra PTZ

Saisissez l'adresse (`http://<IP ou adresse DDNS>/cam`) et appuyez sur la touche Entrée pour afficher l'image sur le périphérique.

AVIS !

- Si vous utilisez un port HTTP différent du port par défaut 80 au sein du même réseau local (LAN), entrez `http://<adresse IP> :<port>/cam`.
- Lors de l'utilisation du DDNS (Dynamic DNS) et du transfert de port depuis l'extérieur du réseau local, entrez `http://<adresse DDNS du routeur> :<port>/cam`.
- Si vous utilisez **HTTPS** (page **Réseau** > onglet **Avancé** > **Connexion** > **HTTPS**), entrez `https://<adresse IP ou DDNS> :<port>/cam`
- Si la boîte de dialogue **Authentification** apparaît, saisissez le nom d'utilisateur et le mot de passe de l'administrateur ou de l'utilisateur général. En fonction de l'appareil mobile, il se peut que vous deviez saisir le mot de passe à chaque fois que vous passez à un autre écran.
- Les appareils mobiles ne peuvent pas recevoir le flux audio.
- Certains appareils mobiles peuvent ne pas être en mesure d'afficher des images de grande taille. Dans ce cas, modifiez le **réglage de la qualité de l'image JPEG** pour une qualité inférieure.
→ [Configuration des options d'image JPEG, p. 180](#) [Configuration des options d'image JPEG, p. 180](#)

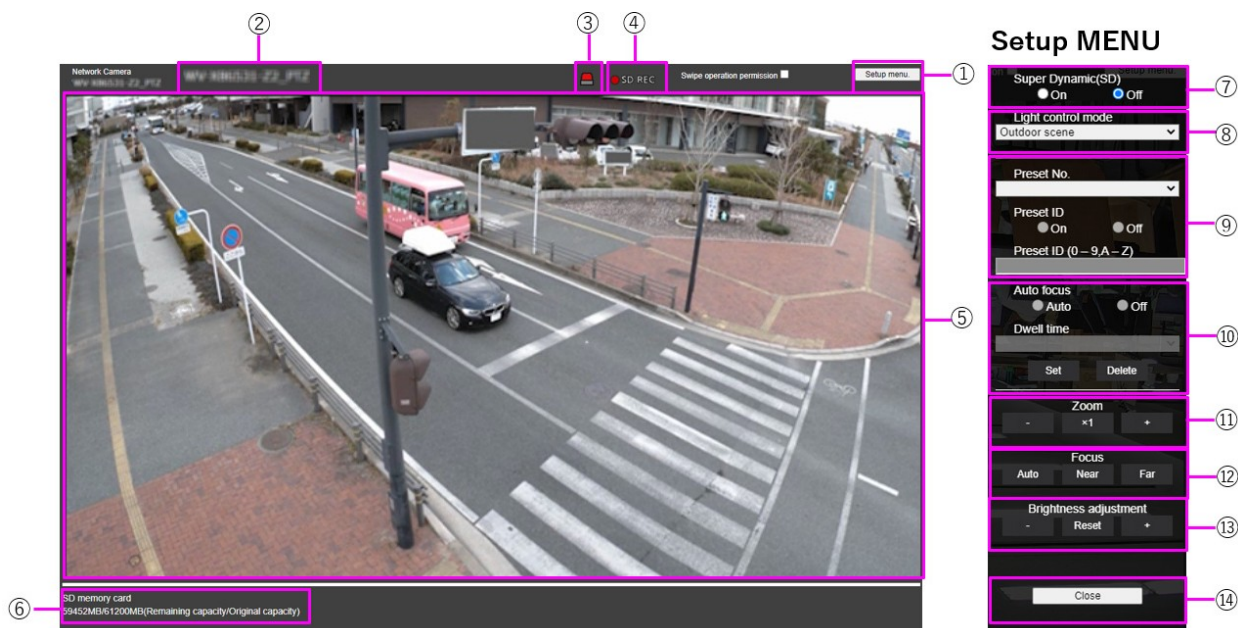

① Bouton du menu de configuration

AVIS ! Uniquement pour les utilisateurs dont le niveau d'accès est **1. Administrateur**.

Affiche le menu de configuration.

② Titre de l'appareil photo

Le titre de l'appareil photo saisi dans **Titre de l'appareil photo** de l'onglet **Basique** s'affiche.

→Paramètres de base, p. 99 base

③ Bouton de notification d'alarme

AVIS !

Uniquement pour les utilisateurs dont le niveau d'accès est défini sur **1. Administrateur** ou **2. Contrôle de la caméra**

→Configuration de l'authentification des utilisateurs, p. 305 l'utilisateur
Configuration de l'authentification des utilisateurs, p. 305

La lampe clignote lorsqu'une alarme est générée. Cliquez sur le bouton pour la faire disparaître.

AVIS !

Le bouton de notification d'alarme clignote en conjonction avec une notification d'alarme telle que le transfert de courrier.

④ Affichage de l'état de la mémoire SD

Affiche l'état du stockage sur la carte SD. Lorsque la sauvegarde commence, le voyant d'état de la sauvegarde SD devient rouge. Le voyant s'éteint lorsque la sauvegarde s'arrête.

Ce message s'affiche lorsque le **déclencheur de sauvegarde** dans le menu de configuration est réglé sur **Manuel** ou **Planification**.

→Options de la carte SD, p. 158 SD

⑤ Zone principale

L'image de la caméra est affichée en direct.

⑥ Affichage de la capacité

La capacité restante et la capacité totale de la carte SD sont affichées.

⑦ Réglage super dynamique

Vous pouvez **activer** ou **désactiver** la fonction super dynamique. Vous pouvez définir chaque position prédéfinie. Ce paramètre ne peut pas être défini lorsque le **mode de capture d'image** est en **mode 60 ips** ou **50 ips**. Voir **Qu'est-ce que la fonction super dynamique** pour plus de détails sur la fonction super dynamique.

Activé : La fonction super dynamique est activée. **Off** : arrête la fonction super dynamique.

AVIS !

- Réglez **Super Dynamic** sur **Off** lorsque les phénomènes suivants sont observés en fonction des conditions d'éclairage.
 - En cas de scintillement ou de changement de couleur.
 - Lorsque du bruit est généré dans la zone lumineuse de l'écran.
- Si le **mode de contrôle de la lumière** est réglé sur **Obturateur fixe**, **Super Dynamic** ne peut pas être réglé sur **Activé**.
- Lorsque le **stabilisateur** est réglé sur **On**, le réglage superdynamique est **Off**.

⑧ Menu déroulant du mode de contrôle de la lumière

Sélectionnez le mode de contrôle de l'intensité lumineuse parmi les suivants.

Tir en extérieur

La luminosité contrôle l'intensité de la lumière en combinant l'obturateur électronique et l'ouverture automatique. Ce réglage est utilisé lors de la prise de vue d'objets lumineux, en extérieur par exemple. Veillez à ce que l'image ne scintille pas sous des lampes fluorescentes, etc.

Sans pichenette (50 Hz)/[Sans pichenette (60 Hz)]

Le scintillement est automatiquement corrigé avec une lampe fluorescente. Le 50 Hz/60 Hz est utilisé différemment selon les régions.

Obturbateur fixe

Si le **mode de capture d'image** est en mode 30 ips ou 15 ips :

1/30 fixe, 3/120 fixe, 2/100 fixe, 2/120 fixe, 1/100 fixe, 1/120 fixe, 1/250 fixe, 1/500 fixe, 1/1000 fixe, 1/2000 fixe, 1/4000 fixe, ou 1/10000 fixe

Si le **mode de capture d'image** est en mode 25 ips ou 12,5 ips :

1/25 fixe/3/100 fixe/2/100 fixe/1/100 fixe/1/250 fixe/1/500 fixe/1/1000 fixe/1/2000 fixe/1/4000 fixe/1/10000 fixe

Lorsque le **mode de capture d'image** est 60 ips :

1/60 fixe/1/100 fixe/1/120 fixe/1/250 fixe/1/500 fixe/1/1000 fixe/1/2000 fixe/1/4000 fixe/1/10000 fixe

Si le **mode de capture d'image** est en mode 50fps :

1/50 fixe/1/100 fixe/1/250 fixe/1/500 fixe/1/1000 fixe/1/2000 fixe/1/4000 fixe/1/10000 fixe

AVIS !

- Si vous augmentez la vitesse d'obturation (~1/10 000), vous serez moins sujet au flou, même si le sujet se déplace plus rapidement.
- L'augmentation de la vitesse d'obturation diminue la sensibilité.
- Si **Super Dynamic** est réglé sur **On**, il n'est pas possible de régler l'**obturbation fixe**. Pour configurer l'**obturbation fixe**, réglez **Super Dynamic** sur **Off**.
- La **scène intérieure (60 Hz)** ne peut pas être définie lorsque le **mode de capture d'image** est en mode 25 images par seconde, 50 images par seconde ou 12,5 images par seconde.

⑨ Réglage de la position de présélection

Définit la position prédéfinie.

Avant d'enregistrer le préréglage, déplacez l'appareil photo dans la direction où vous souhaitez l'enregistrer.

Pour modifier l'orientation de la caméra, activez l'**autorisation de l'opération Swipe** et sélectionnez la position de l'image à centrer sur l'angle de l'image. L'orientation de la caméra se déplace vers une position centrée sur la position cliquée.

Si vous souhaitez effectuer un zoom avant, activez l'**autorisation de l'opération Swipe** et sélectionnez la zone de zoom dans l'image.

AVIS !

Lors de l'enregistrement d'une position prédéfinie à l'aide d'une tablette, il convient de faire attention aux points suivants.

- Si la mise à jour de l'image sur la tablette est lente, il est recommandé d'enregistrer le pré-réglage tout en visualisant l'image sur l'écran de confirmation.
- Si vous redimensionnez l'écran à l'aide d'une tablette, il se peut que vous ne puissiez pas changer l'orientation ou zoomer sur l'écran.
- Si vous ne pouvez pas régler l'orientation de l'appareil photo à l'aide de la tablette, reportez-vous à ce qui suit pour déplacer l'orientation de l'appareil photo dans la direction où vous souhaitez l'enregistrer.

→ Visualisation d'[Visualisation d'images à partir d'un téléphone intelligent ou d'une tablette électronique](#), p. 56

Numéro de pré-réglage

Définir le numéro de position à enregistrer.

ID de la présélection

Utilisez **On** et **Off** pour définir si le nom de la position est affiché. Vous pouvez régler cette option pour chaque position pré-réglée.

Activé : Affiche le nom de la position.

Désactivé : le nom de la position n'est pas affiché.

AVIS !

- Si vous avez défini un **ID de pré-réglage**, n'oubliez pas d'appuyer sur **Enregistrer**.
- Lorsqu'il est défini sur **Activé**, le nom de la position est affiché à l'endroit où vous avez défini la position dans **Position du titre de la caméra** dans l'onglet **Basique**.

ID de la présélection

Saisissez le nom à afficher sur l'image pour chaque position prédéfinie.

- Nombre maximal de caractères : 40
- Caractères d'entrée : "0-9a-zA-Z" (un seul octet), " ! " # \$ % & ' () * + , - . / : ; = ? " (simple ou double octet)

AVIS !

- Si vous avez défini un **ID de pré-réglage**, n'oubliez pas d'appuyer sur **Enregistrer**.
- Le nom de la position saisie s'affiche à côté du numéro de la position prédéfinie dans le menu déroulant. Si l'**ID prédéfini** est **activé**, il peut également être affiché sur les images.

⑩ Mise au point automatique

Utilisez **Auto** et **Désactivé** pour définir si la mise au point automatique est effectuée après le déplacement de la présélection. Vous pouvez définir chaque position de préréglage.

Auto : la mise au point automatique est effectuée après le déplacement du préréglage.

Désactivé : la mise au point automatique n'est pas effectuée après le déplacement de la présélection.

AVIS !

Lors du préréglage d'un sujet dont la profondeur ne change pas, d'un sujet dont le contraste est faible ou d'un sujet à forte luminosité tel qu'un projecteur, etc., réglez sur **Non et** enregistrez la position préréglée après avoir réglé la mise au point.

Temps d'arrêt

Pendant l'opération de séquence prédéfinie, sélectionnez le temps de réflexion de l'image de chaque position prédéfinie (le moment où la caméra arrête de tourner) parmi les suivants.

5s/ 10s/ 15s/ 20s/ 25s/ 30s

AVIS !

- La position préréglée réglée sur **Off** ne se déplace pas vers cette position pendant la séquence de préréglage, mais se déplace vers la position préréglée suivante.
- Selon le réglage du temps d'arrêt, l'appareil photo peut se déplacer vers la position préréglée suivante pendant l'opération de mise au point automatique.
- L'utilisation intensive de cette fonction augmente l'usure des pièces d'entraînement PTZ de la caméra. Vous devrez remplacer ces pièces plus tôt que prévu.

⑪ Zoom

Régler le zoom manuellement.

-: Zoom arrière de l'image (augmentation du **grand angle**) avec un facteur de zoom de 1.

x1: Affiche l'image non zoomée (facteur de zoom 1,0).

+: Zoom sur l'image (augmentation de **Tele**) avec un facteur de zoom de 1.

⑫ Focus

Régler la mise au point manuellement.

Auto : Réglage automatique de la mise au point.

Proche : Ajuste la mise au point sur la zone **proche**.

Loin : Ajuste la mise au point sur la zone la **plus éloignée**.

AVIS !

Les objets suivants ne peuvent pas être mis au point avec la mise au point automatique. Effectuez la mise au point manuellement.

- Objets réfléchissant la lumière, brillants ou intenses
 - Objets sur des gouttes d'eau ou du verre sale
- Objets éloignés et proches mélangés
 - Objets (murs blancs, etc.) sans contraste
 - Objets horizontaux, tels que les stores ou les abat-jours
- Objets obliques
- Objets sombres

⑬ Boutons de réglage de la luminosité

Régler la luminosité.

Appuyez sur la touche **Lumière (+)** pour éclaircir l'image.

Appuyez sur la touche **Dark (-)** pour assombrir l'image.

Accès à la caméra multicapteur

Saisissez l'adresse (`http://<IP ou adresse DDNS>/cam`) et appuyez sur la touche Entrée pour afficher l'image sur le périphérique.

AVIS !

- Si vous utilisez un port HTTP différent du port par défaut 80 au sein du même réseau local (LAN), entrez `http://<adresse IP> :<port>/cam`.
- Lors de l'utilisation du DDNS (Dynamic DNS) et du transfert de port depuis l'extérieur du réseau local, entrez `http://<adresse DDNS du routeur> :<port>/cam`.
- Si vous utilisez **HTTPS** (page **Réseau** > onglet **Avancé** > **Connexion** > **HTTPS**), entrez `https://<adresse IP ou DDNS> :<port>/cam`
- Si la boîte de dialogue **Authentification** apparaît, saisissez le nom d'utilisateur et le mot de passe de l'administrateur ou de l'utilisateur général. En fonction de l'appareil mobile, il se peut que vous deviez saisir le mot de passe à chaque fois que vous passez à un autre écran.
- Les appareils mobiles ne peuvent pas recevoir le flux audio.
- Certains appareils mobiles peuvent ne pas être en mesure d'afficher des images de grande taille. Dans ce cas, modifiez le **réglage de la qualité de l'image JPEG** pour une qualité inférieure.

→ Configuration des options d'image JPEG, p. 180 Configuration des options d'image JPEG, p. 180



① Boutons du menu de configuration

AVIS ! Uniquement pour les utilisateurs dont le niveau d'accès est **1. Administrateur**.

Ces touches permettent d'afficher le menu de configuration.

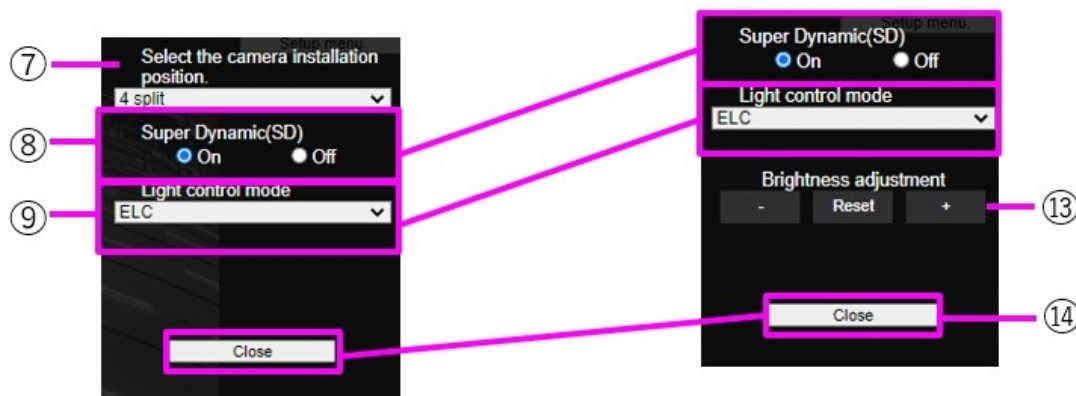

Sélecteur de caméra réglé sur *Cam.1-4* ou **Sélecteur de caméra** réglé sur *Cam.1, Cam.2, Cam.3, Cam.1-3* ou *Cam.4*

② Sélecteur de caméra

Sélectionne l'image de la caméra affichée dans la zone ⑤.

Caméra 1 à Caméra 4 : Les images des caméras 1, 2, 3 et 4 sont affichées en même temps. Affiché selon les réglages du menu déroulant ⑦ **Layout Setup**.

Caméra 1 à Caméra 3 : Les images des caméras 1, 2 et 3 sont affichées en même temps. Affiché selon les réglages du menu déroulant ⑦ **Layout Setup**.

Caméra n : Affiche uniquement l'image de la caméra sélectionnée.

③ Titre de l'appareil photo

Le titre de l'appareil photo saisi dans **Titre de l'appareil photo** de l'onglet **Basique** s'affiche.

→Paramètres de base, p. 99 base

④ Bouton de notification d'alarme

AVIS !

Uniquement pour les utilisateurs dont le niveau d'accès est défini sur **1. Administrateur** ou **2.**

Contrôle de la caméra

→[Configuration de l'authentification des utilisateurs, p. 305](#) l'utilisateur
 →[Configuration de l'authentification des utilisateurs, p. 305](#)

La lampe clignote lorsqu'une alarme est déclenchée. Cliquez sur le bouton pour la faire disparaître.

AVIS !

Le clignotement du bouton de notification d'alarme n'est pas lié à l'opération de notification d'alarme telle que l'enregistrement sur la carte SD ou le transfert de courrier. Vérifiez le réglage de chaque opération.

⑤ Zone principale

Affiche l'image en direct de la caméra.

⑥ Affichage de la capacité

Affiche la capacité restante et la capacité totale de la carte SD.

⑦ Menu déroulant Paramètres de mise en page

Sélectionnez **4 divisions**, **360 degrés** et **270 degrés** pour la disposition des images à afficher dans la zone ⑤. Le menu déroulant **Réglage de la disposition** s'affiche lorsque les **caméras 1 à 4** et **1 à 3** sont sélectionnées dans le **sélecteur de caméra**.

Prise de vue à 360 degrés : Les images des appareils photo 1, 2, 3 et 4 sont affichées côte à côte. Sélectionnez cette option lorsque vous souhaitez placer l'appareil photo 4 à l'horizontale, par exemple lorsque vous souhaitez prendre un grand nombre de photos.

Prise de vue à 270 degrés : Les images des caméras 1, 2 et 3 sont affichées côte à côte. Sélectionnez cette option lorsque vous souhaitez prendre des photos d'une zone étendue.

Diviser en quatre parties : Les images des caméras 1, 2, 3 et 4 sont affichées dans les quadrants.

⑧ Réglage super dynamique

Vous pouvez **activer** ou **désactiver** la fonction super dynamique pour chaque position prédéfinie. Voir **Qu'est-ce que la super dynamique** pour plus de détails sur la super dynamique.

Activé : La fonction Super Dynamic est activée.

Off : arrête la fonction superdynamique.

AVIS !

Réglez **Super Dynamic** sur **Off** lorsque l'une des situations suivantes se produit :

- Scintillement ou changement de couleur.
- Bruit d'image dans la zone lumineuse de l'écran.

⑨ Menu déroulant du mode de contrôle de la lumière

Sélectionnez le mode de contrôle de l'intensité lumineuse parmi les suivants.

Flickeress (50 Hz)/Flickeress (60 Hz) : Le scintillement est automatiquement corrigé avec une lampe fluorescente. 50 Hz/60 Hz sera utilisé différemment selon les régions.

ELC : L'obturateur électronique est utilisé pour contrôler l'intensité de la lumière.

⑩ Réglage manuel du zoom

Régler le zoom manuellement.

-: Zoom arrière de l'image (augmentation du **grand angle**) avec un facteur de zoom de 1.

x1: Affiche l'image non zoomée (facteur de zoom 1,0).

+: Zoom sur l'image (augmentation de **Tele**) avec un facteur de zoom de 1.

AVIS !

Observez la différence de zoom (grossissement) entre le zoom optique et le zoom optique EX :

- Lorsque la zone de masque, la zone de confidentialité, la zone de détection des opérations, la zone de détection des changements d'écran ou la zone VIQS sont définies, l'activation du zoom optique EX déplace la position.

Il convient donc de régler d'abord le zoom optique EX, puis chaque zone.

→ Définition des [Définition des zones de masque, p. 210](#)

→ Réglage de [Réglage de la zone de confidentialité \(écran de réglage de la zone de confidentialité\), p. 219](#)

→ Définition des [Définition des zones VMD pour la détection de mouvements, p. 290](#)

→ Définition des [Définition des zones de DSC pour la détection des changements d'écran, p. 295](#)

→ Définition des [Définir les domaines VIQS, p. 230](#)

⑪ Réglage manuel de la mise au point

Régler la mise au point manuellement.

Proche : Ajuste la mise au point sur la zone **proche**.

La **réinitialisation** ramène la mise au point (focus) à ses paramètres par défaut.

Loin : Ajuste la mise au point sur la zone la **plus éloignée**.

AVIS !

Un clic sur les boutons "**Proche**" ou "**Loin**" peut donner l'impression qu'il n'y a pas de changement dans la mise au point en raison des ajustements de trace. Si vous souhaitez déplacer la position de mise au point de manière importante, appuyez sur le bouton et maintenez-le enfoncé pendant une longue période.

⑫ Mise au point automatique

Lorsque vous cliquez sur **Exécuter**, la fonction de mise au point automatique est activée pour ajuster automatiquement la mise au point sur le sujet au centre de l'image.

- Si la mise au point automatique est exécutée alors que l'obturateur lent fonctionne (par exemple, la nuit) et que l'**obturateur maximum** est réglé sur une durée supérieure à **1/30s maximum** (2/30s maximum], **4/30s maximum**, **6/30s maximum**, **10/30s maximum** ou **16/30s maximum**), il se peut que la mise au point automatique prenne beaucoup de temps.

- La mise au point peut ne pas être réglée automatiquement dans les endroits ou sur les sujets suivants. Dans ce cas, réglez la mise au point manuellement.
 - Variation importante de l'éclairage
 - Faible éclairage
 - Lumière extrêmement brillante ou réfléchie
 - Lorsque le couvercle du dôme est susceptible d'être contaminé
 - Lorsque l'image vacille
 - Lorsque l'image passe de la couleur au noir et blanc dans le proche infrarouge, la mise au point peut se décaler en raison des caractéristiques optiques. Si la **mise au point lors de la commutation jour/nuit** est réglée sur **Auto** ou **Preset**, l'appareil photo peut effectuer la mise au point automatiquement (il ne prend pas en charge le changement d'éclairage après la fin de l'opération de mise au point).

13 Boutons de réglage de la luminosité

Réglez la luminosité. Les boutons de **réglage de la luminosité** ne s'affichent pas lorsque **Caméra 1** à **Caméra 4** et **Caméra 1** à **Caméra 3** sont sélectionnés dans le **sélecteur de caméra**.

Appuyez sur la touche **Lumière (+)** pour éclaircir l'image.

Appuyez sur la touche **Dark (-)** pour assombrir l'image.

Appuyez sur **Réinitialiser** pour revenir à la luminosité par défaut.

14 Bouton de fermeture

AVIS ! Uniquement pour les utilisateurs dont le niveau d'accès est **1. Administrateur**.

Masquer le menu de configuration.

Enregistrement manuel des images sur la carte SD

Vous pouvez enregistrer manuellement l'image de la page d'image en direct sur la carte SD.

Cette fonction n'est disponible que lorsque le **déclencheur de sauvegarde** est réglé sur **Manuel** en cliquant sur l'onglet **Carte SD** dans la page Basique du menu Avancé.

Dans le **format d'enregistrement** des menus **avancés**, vous pouvez choisir d'enregistrer soit **en JPEG**, soit **en flux**. Si JPEG est sélectionné dans le **format d'enregistrement**, une image fixe est enregistrée. La sélection de **Stream** permet d'enregistrer une vidéo.

AVIS !

- Le **format d'enregistrement** ne peut être défini que pour les flux.
- Enregistre **manuellement** toutes les vidéos de l'appareil photo en même temps.

1. Les pages d'images en direct sont affichées.
→ Visualiser les [Visualiser les images de la caméra, p. 40](#)
2. Cliquez sur **Contrôle de la caméra** pour afficher les panneaux de **contrôle de la caméra**.
3. **Carte SD : démarre l'enregistrement** sur la carte SD en cliquant sur **Démarrer** dans le menu **Rec. sur SD**. L'indicateur d'état de la carte SD devient rouge pendant l'enregistrement.
→ A propos des [À propos des pages d'images en direct, p. 43](#)
4. Les intervalles enregistrés sont définis dans les onglets de la **carte SD** des pages de base.
→ [Options de la carte SD, p. 158](#) SD [Options de la carte SD, p. 158](#)
5. Pour arrêter l'enregistrement des images sur la carte SD, appuyez sur les boutons d'**arrêt de la carte SD > Enreg. sur SD**. L'indicateur d'état d'enregistrement SD s'éteint lorsque l'enregistrement est arrêté.
6. Fermez le **panneau de contrôle de la caméra** en cliquant sur **Contrôle de la caméra**.

AVIS !

- Les images enregistrées sur la carte SD peuvent être téléchargées de l'écran Log List vers le PC en cliquant sur le bouton **Start** de l'écran **Log/Play de l'écran Live**.
La fonction de téléchargement permet d'enregistrer sur le PC.
→ Lors de la [Lecture d'images JPEG, p. 89](#)
→ Lire [Lecture de vidéos, p. 91](#). La destination du stockage des données d'image est le dossier fixe de la carte SD.
→ [Structure des dossiers de la carte SD, p. 445](#) répertoires de [Structure des dossiers de la carte SD, p. 445](#)
- Si vous cliquez sur le bouton **Arrêter** et que vous cliquez ensuite immédiatement sur le bouton **Démarrer**, il se peut que l'image ne soit pas sauvegardée. Dans ce cas, cliquez à nouveau sur **Démarrer**.
- Pour utiliser correctement cette fonction, formatez la carte SD sur votre ordinateur avant de l'utiliser.

Fonctionnement en cas d'alarme

Lorsque les alarmes suivantes sont générées, la machine effectue une opération d'alarme en fonction du réglage (opération de caméra associée à la génération d'une alarme).

Type d'alarme

- **Alarme de terminal** : Lorsqu'un dispositif d'alarme tel qu'un capteur est connecté à la borne d'entrée d'alarme, une alarme est activée lorsque le dispositif d'alarme connecté fonctionne.
- **Alarme VMD** : Lorsqu'un changement (mouvement) est détecté sur l'image dans la zone de détection de l'opération définie, une alarme est activée (VMD - Video Motion Detection).
- **Alarme de détection de changement de scène (SCD)** : L'alarme est activée lorsque le sujet est modifié en recouvrant la caméra d'un tissu ou d'un couvercle, ou en changeant la direction de la caméra de manière significative. **Alarme de commande** : Une alarme est déclenchée lorsqu'une notification d'alarme unique est reçue de l'appareil connecté via le réseau.
- **Alarme de détection sonore** : Une alarme est activée lorsque le seuil de détection sonore défini est dépassé.
Notification d'alarme à partir du logiciel d'extension de fonction : Lorsque le logiciel d'extension de fonction doté d'une fonction d'alarme est installé, une alarme est activée lorsqu'une alarme est générée.

Fonctionnement en cas d'alarme

Affichage de la notification d'alarme sur la page de l'image en direct

Lorsqu'une alarme est générée, la notification d'alarme est affichée sur la page **Live**.

→A propos des [À propos des pages d'images en direct](#), p. 43

Notification du dispositif connecté à la borne de sortie de l'alarme

Lorsqu'une alarme est activée, un signal peut être émis à partir de la borne de sortie pour déclencher une alarme, etc. Les sorties sont définies dans les onglets **Alarme** des pages d'alarme.

→[Configuration des alarmes des bornes de sortie](#), p. 272

Enregistrer les images sur la carte SD

Lorsqu'une alarme est activée, les images (JPEG/H.265/H.264) sont enregistrées sur la carte SD. Pour enregistrer des images sur la carte SD, utilisez l'onglet **Carte SD** sur la page de base et l'onglet **Alarme** sur la page d'alarme.

→ [Options de la carte SD, p. 158](#) [Options de la carte SD, p. 158](#)

→ [Configuration des alarmes, p. 268](#) [Configuration des alarmes, p. 268](#)

Notification par courriel

Lorsqu'une alarme est générée, un courrier électronique notifiant qu'une alarme s'est produite (notification d'alarme) est envoyé à l'adresse électronique précédemment enregistrée. Vous pouvez enregistrer jusqu'à quatre messages électroniques pour envoyer des alarmes. Vous pouvez également joindre une image fixe à l'envoi d'un message d'alarme. Le courrier d'alarme est défini dans l'onglet **Alarme** de la page d'alarme et dans l'onglet **Avancé** de la page réseau.

→ [Configuration des alarmes, p. 268](#) [Configuration des alarmes, p. 268](#)

→ Définir l'[Configuration de SMTP \(E-mail\), p. 329](#)

Notification d'alarme de l'adresse spécifiée

Cette fonction est utile lors de l'utilisation d'appareils fabriqués par nos soins (enregistreur de disque réseau, etc.). Lorsque la **notification d'alarme TCP** est **activée**, l'ordinateur peut être averti qu'il est en état d'alarme. Vous pouvez définir vos propres alarmes en utilisant les onglets **Notification** des pages d'alarme.

→ Définir une [Configuration de notifications d'alarme uniques, p. 300](#)

Notification d'alarme HTTP

Lorsqu'une alarme est générée, elle est envoyée au serveur HTTP préenregistré. Vous pouvez enregistrer jusqu'à cinq serveurs HTTP. Vous pouvez également définir l'URL à envoyer au serveur HTTP. L'alarme HTTP est définie dans l'onglet **Notification** de la page d'alarme.

→ Définir [Configuration des notifications d'alarme HTTP, p. 303](#)

Afficher la liste des journaux

L'historique suivant est affiché dans la liste.

Fonctionnement

Afficher la liste des journaux

Journal des alarmes : La date et l'heure de l'alarme, la période d'enregistrement et la cause de l'alarme peuvent être vérifiées.

Journal de stockage manuel/programmé : Vous pouvez vérifier le journal et la période d'enregistrement lors d'une sauvegarde manuelle ou programmée.

1. Afficher les pages d'images en direct.
2. Appuyez sur le bouton **Voir le panneau de contrôle de la caméra** pour afficher le panneau de contrôle de la caméra.
3. 3 Carte SD - Lorsque l'on clique sur le bouton **Démarrer de Log/Play**, la fenêtre Liste des journaux s'affiche dans une fenêtre séparée.

Time Jan/12/2023 16:19:21 - Jan/13/2023 13:59:42

Event
 All Select
 Alarm log
 Manual/Schedule log
 FTP/SFTP trans. error log



Recording time
From
To

Search

⏪ ⏩ ⏴ ⏵

Time & date	Duration	Event
Jan/13/2023 13:57:02	00:02:40	MN/SC
Jan/13/2023 13:54:59	00:00:29	MN/SC
Jan/13/2023 10:49:13	00:02:05	MN/SC
Jan/13/2023 10:47:54	00:01:14	MN/SC
Jan/13/2023 09:45:18	00:01:49	MN/SC
Jan/12/2023 16:19:21	00:01:05	MN/SC

SD memory card
59432MB/61200MB(rem./org.)

① ② ③ ④ ⑤

AVIS ! L'écran d'affichage de la liste des journaux ne peut pas être consulté simultanément par plusieurs utilisateurs.

① Période d'enregistrement

Affiche la période d'enregistrement sauvegardée sur la carte SD.

② Flux d'enregistrement

Sélectionnez le flux d'enregistrement dans lequel vous souhaitez consulter le journal.

Caméra n : Affiche les journaux enregistrés par le **flux d'enregistrement** pour la caméra sélectionnée.

AVIS !

- Seule la caméra multicateur peut sélectionner le flux d'enregistrement.
- Les images enregistrées en mode Quad incluent les images de toutes les caméras, de sorte que n'importe quelle caméra peut faire l'objet d'une recherche.

③ Événement

Sélectionnez le type de journal affiché dans la liste des journaux.

Tous : affiche tous les journaux.

Sélectionner : Seuls les journaux du type sélectionné sont affichés.

- **Journal des alarmes** : Affiche le journal lorsqu'une alarme est générée.
- **Journal de sauvegarde manuelle/programmée** : Affiche le journal des sauvegardes manuelles et des sauvegardes programmées.

④ Durée d'enregistrement

Spécifiez la durée du journal à afficher dans la liste des journaux.

De : Définit le point de départ de la période à afficher dans le journal.

- **Premier enregistrement** : Le premier enregistrement sauvegardé sur la carte SD est affiché.
- **Aujourd'hui** : Affiche les journaux d'aujourd'hui.
- **Hier** : Affiche les journaux d'hier à aujourd'hui.
- **7 derniers jours** : Affiche les journaux depuis 6 jours jusqu'à aujourd'hui.
- **30 derniers jours** : Affiche les journaux depuis 29 jours jusqu'à aujourd'hui.

- **Date/heure** : Affiché à partir de la date et de l'heure saisies dans la boîte de spécification de la date et de l'heure.

A : Lorsque **Premier enregistrement** et **Date/Heure** sont définis dans **Début**, définissez la fin de la période à afficher dans le journal.





- **Dernier enregistrement** : Affiche le dernier enregistrement sauvegardé sur la carte SD.
- **Date/heure** : Le journal de la date et de l'heure saisi dans la boîte de réglage de la date et de l'heure s'affiche.

⑤ Bouton de recherche

L'**événement** recherche les journaux en fonction de la condition spécifiée par l'**heure d'enregistrement**. Les résultats de la recherche sont affichés dans la liste des journaux.

⑥ Liste des journaux

Les résultats de la recherche de journaux s'affichent. L'**heure** permet de lire les données enregistrées en cliquant sur **Période d'enregistrement**.

-  : Affiche le premier journal.
-  : Affiche la liste des journaux de la page précédente.
-  : Affiche la liste des journaux pour les pages suivantes.
-  : Affiche le dernier journal.

Heure et données : Affiche la date et l'heure d'enregistrement du journal.

AVIS !

- Si le **format d'affichage de l'heure** est réglé sur **24h**, la date et l'heure de l'alarme sont affichées au format 24 heures.
- Le calendrier de l'enregistrement est le suivant.
 - **Journal d'alarme** : La date et l'heure de l'alarme sont enregistrées.
 - **Journal de sauvegarde manuelle/planifiée** : La date et l'heure auxquelles l'enregistrement sur la carte SD a été lancé par un réglage manuel ou programmé sont enregistrées dans un journal. Pour sauvegarder en continu, les journaux sont enregistrés à intervalles d'une heure (12 heures, 1 heure, 2 heures, etc.) lorsque le **format d'enregistrement** est JPEG. De même, lorsque le **format d'enregistrement** est en continu, les journaux sont enregistrés toutes les heures à partir du début de l'enregistrement.

Durée : Affiche la durée pendant laquelle les données ont été enregistrées sur la carte SD.

AVIS !

La différence entre l'heure de fin d'enregistrement et l'heure de début d'enregistrement est arrondie au 0,1 seconde le plus proche. Par conséquent, lorsqu'une seule image JPEG est enregistrée, la durée d'enregistrement est affichée sous la forme 00 :00 :00.

Événement : Affiche la cause du journal.

- MN/SC : Enregistrements par sauvegarde manuelle et sauvegarde programmée
- TRM1 : Alarme causée par l'entrée d'alarme à la borne 1
- TRM2 : Alarme causée par l'entrée d'alarme à la borne 2
- TRM3 : Alarme causée par l'entrée d'alarme à la borne 3
- VMD : Alarme de détection de fonctionnement SCD : Alarme de détection de changement d'écran
- COM : alarme de commande
- AT : Alarme due à l'alarme de suivi automatique
- INT : Alarme d'intrusion par AI-VMD
- LOI : Alarme sur AI-VMD
- DIR : Alarme de direction avec AI-VMD
- CLD : Alarme de franchissement de ligne avec AI-VMD

Carte SD : Affiche la capacité restante et la capacité totale de la carte SD.

Bouton de **suppression**  : Supprime la liste des journaux pour toutes les pages. Lors d'une recherche, le "b" récupéré ne supprime que la liste. L'image associée à la liste de journaux supprimée est également supprimée.

- Si la carte SD contient beaucoup de données enregistrées, la suppression complète peut prendre plusieurs heures. Dans ce cas, formatez-la. Cependant, toutes les images sont supprimées lors du formatage.
- Pendant la suppression, la sauvegarde par alarme, la sauvegarde manuelle et la sauvegarde programmée ne sont pas disponibles.
- Ne mettez pas l'appareil hors tension tant que la suppression n'est pas terminée. Si l'appareil est mis hors tension pendant l'opération, il se peut que des données restent sur la carte SD. Dans ce cas, cliquez à nouveau sur  dans l'écran de la liste des journaux où l'opération de suppression a été effectuée.

Bouton de **téléchargement**  : Vous pouvez télécharger le nombre total de journaux de la liste affichée vers le PC.

AVIS !

Vous pouvez télécharger jusqu'à 50 000 journaux par carte SD. Si le nombre dépasse 50 000, il sera remplacé par l'ancien journal. Si le nombre total de listes de journaux est élevé, le téléchargement peut prendre plus de temps.

Bouton de **fermeture**  : Ferme l'écran de la **liste des journaux**.

Lecture d'images/de flux vidéo à partir de la carte SD

Cliquez sur **Time** dans la fenêtre Log List pour passer de la page d'image en direct à la page de lecture. Le format d'affichage varie en fonction du **format d'enregistrement** de la carte SD.

AVIS !

- La vitesse de mise à jour de l'image peut être lente pendant la lecture ou le téléchargement de l'image.
- Si le nombre d'images stockées sur la carte SD est important, l'affichage des images sur la page de lecture peut prendre un certain temps.
- Lorsque le rapport d'aspect est **4 :3**, l'image est affichée au format VGA sur la page de lecture, quelle que soit la résolution de l'image stockée sur la carte SD. Lorsque le rapport d'aspect est **16 :9**, l'image est affichée en **640x360** sur les pages de lecture, quelle que soit la résolution de l'image stockée sur la carte SD. Par conséquent, la page de lecture peut sembler irrégulière.
- Pendant l'enregistrement sur la carte SD, la vitesse de mise à jour de la lecture peut être lente.
- Lors de la lecture d'images enregistrées en H.265, le débit binaire d'enregistrement peut être affiché à des intervalles de rafraîchissement s'il est élevé.
- Il n'est pas possible de lire plusieurs caméras simultanément, sauf en mode Quad.

Lecture d'images JPEG



Si la carte SD contient une image associée à la date et à l'heure du clic, la première image est affichée.

① Nombre d'images

Le nombre total d'images enregistrées au moment du clic et le nombre d'images en cours d'affichage s'affichent.

AVIS !

Saisissez le numéro de l'image à afficher et appuyez sur la touche Entrée du clavier. L'image portant le numéro spécifié s'affiche à l'écran.

Fonctionnement

Lecture d'images/de flux vidéo à partir de la carte SD

◀▶ Bouton de **lecture arrière rapide** : Cliquez sur ce bouton pour augmenter la vitesse de lecture. Pendant la lecture en marche arrière rapide, cliquez sur le bouton ◀ pour revenir à la vitesse de lecture normale.

◀ Bouton de **lecture inversée** : Lance la lecture en mode inversé.

▶ Bouton de **lecture** : Lance la lecture normale.

▶▶ Bouton de **lecture rapide** : Cliquez sur ce bouton pour augmenter la vitesse de lecture. Pendant la lecture rapide, cliquez sur le bouton ▶ pour revenir à la vitesse de lecture normale.

◀▶ **Premier** bouton : Affiche la première image.

◀▶ Bouton d'**inversion de l'avance de l'image** : Cliquez sur le bouton pendant la lecture pour afficher l'image précédente et la mettre en pause. Cliquez sur **Pause** pour afficher l'image précédente à chaque fois que vous cliquez sur le bouton.

AVIS !

Appuyez sur le bouton et maintenez-le enfoncé pour compter le nombre d'images. Lorsque la touche est relâchée, le décompte du nombre d'images s'arrête et l'image correspondant au numéro de l'image au moment où la touche est relâchée s'affiche.

|| Bouton de **pause** : Cliquez sur ce bouton pour interrompre/reprendre la lecture.

■ Bouton de **sortie** : Quitter la lecture et revenir à la page de l'image en direct.

▶▶ Bouton d'**avancement de l'image** : Cliquez sur le bouton pendant la lecture pour afficher l'image suivante et la mettre en pause. Cliquez sur **Pause** pour afficher l'image suivante chaque fois que vous cliquez sur le bouton.

AVIS !

Appuyez sur le bouton et maintenez-le enfoncé pour compter le nombre d'images. Le fait de relâcher le bouton arrête l'incrémentation du compteur et affiche le nombre.

▶▶ **Dernier** bouton : Affiche la dernière image.

⬇️ Bouton de **téléchargement** : L'image sélectionnée est téléchargée sur le PC (dossier de téléchargement défini dans les paramètres du navigateur).

AVIS !

- Pendant le téléchargement, l'écran de lecture ne peut pas être utilisé. L'opération doit être terminée après le téléchargement.
- Si vous cliquez sur **Annuler** pendant le téléchargement, celui-ci est annulé. Les données vidéo téléchargées avant de cliquer sur **Annuler** sont enregistrées sur l'ordinateur.
- Si les données vidéo sont supérieures à environ 60 Mo, l'appareil photo les divise en morceaux de cette taille.
- Les vidéos H.264 enregistrées sur un PC peuvent être lues à l'aide de Windows Media® Player ou d'autres lecteurs vidéo appropriés.
- Selon l'état de la carte SD ou du lecteur Windows Media, il se peut que vous ne puissiez pas lire les vidéos H.264.

Lecture de vidéos

AVIS !

- Selon l'environnement de votre réseau, le téléchargement des vidéos peut échouer. Si la lecture est en cours, il peut être possible de la télécharger en l'exécutant à nouveau après l'avoir interrompue.
- En fonction de l'environnement réseau et de l'état de l'appareil photo, il se peut que vous ne puissiez pas effectuer chaque opération en continu sur cet écran.

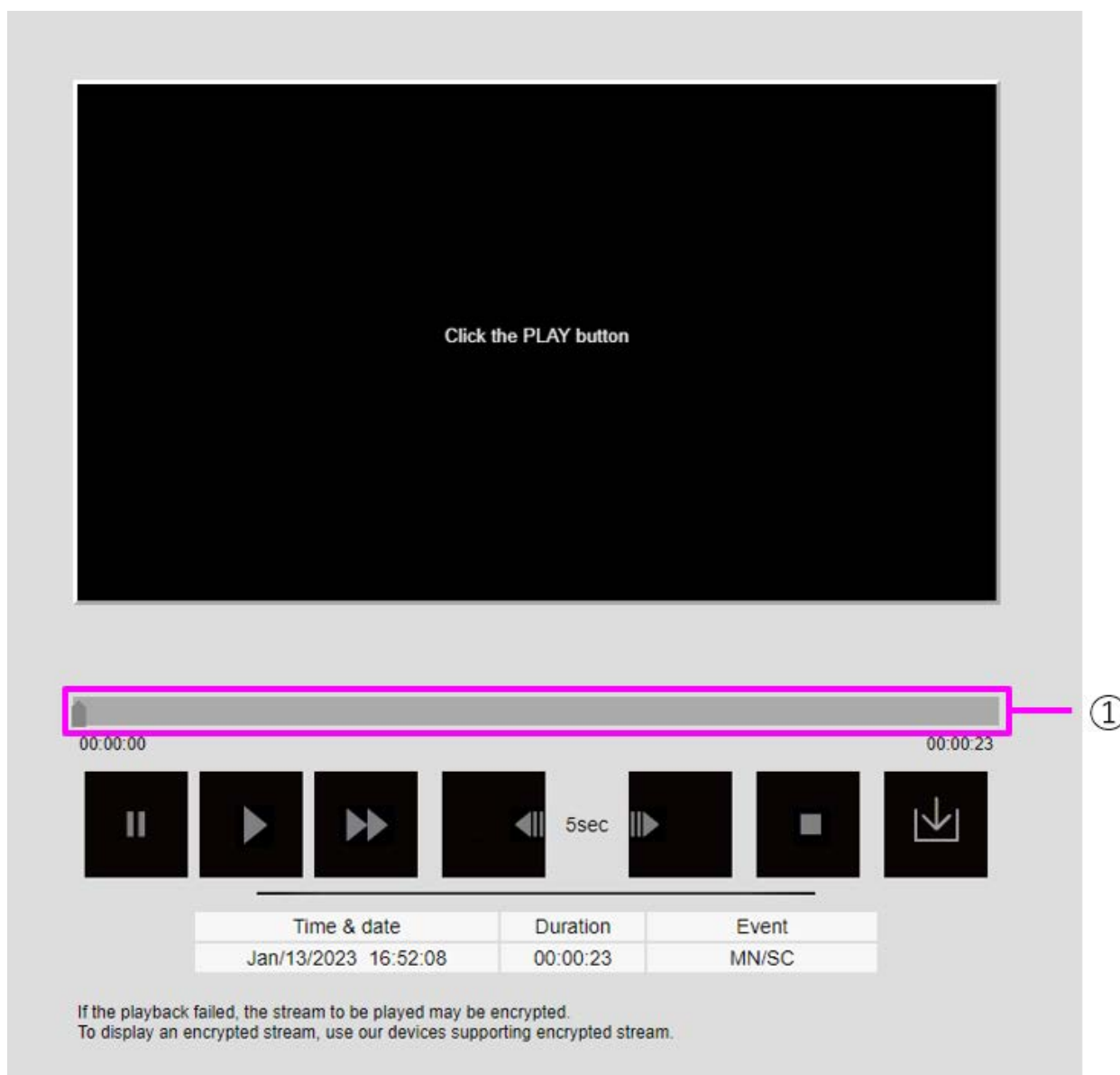

① Barre de défilement

Vous pouvez appuyer sur la barre de défilement et la lire à partir de n'importe quelle position. L'opération n'est possible qu'avant le début de la lecture, pendant la pause et après la fin de la lecture.

AVIS !



Déplacez la barre de défilement vers l'image I à l'endroit où vous la déplacez. Pour cette raison, si des flux dont le **contrôle GOP** est réglé sur **Advanced (GOP fixe 60s + 1s keyframe)** sont enregistrés, la position mobile sera à 60 secondes d'intervalle.

⏸ Bouton de **pause** : Cliquez sur ce bouton pour interrompre/reprendre la lecture.

▶ Bouton de **lecture** : Lance la lecture normale.

AVIS !

- Lorsque des données audio sont enregistrées, les données enregistrées sont également lues, mais l'image et le son ne sont pas synchronisés. Il peut donc y avoir un léger décalage entre l'image et le son. Pendant l'enregistrement sur la carte SD, la lecture audio peut être interrompue ou la qualité du son peut se détériorer.
- Lors de la lecture de données enregistrées, la vitesse de mise à jour de l'image des vidéos en direct ou de la lecture peut être lente.
- Si le **mode de transmission audio** dans l'onglet **Audio** des pages vidéo/audio est **Désactivé** ou **Interactif (Half-duplex)**, les données enregistrées ne seront pas lues.

 Bouton de **lecture rapide** : Cliquez sur ce bouton pour augmenter la vitesse de lecture. Pendant la lecture rapide, cliquez sur le bouton  pour revenir à la vitesse de lecture normale.

AVIS !

- La vitesse maximale de la lecture à grande vitesse dépend du réglage de **Stream recording > Max bit rate** sur la carte SD.
- Pendant la lecture à grande vitesse, les données enregistrées ne sont pas lues.
- Pendant la lecture à grande vitesse, l'affichage peut être ralenti ou le temps d'affichage peut être sauté en fonction du réglage de **Stream recording > Max bit rate**.

 Bouton de **retour en arrière de cinq secondes** : Cliquez sur ce bouton pour revenir cinq secondes en arrière et reprendre la lecture en sens inverse.

AVIS !

Si des flux dont le **contrôle GOP** est réglé sur **Advanced (Fixed GOP 60s + 1s keyframe)** sont enregistrés, la position de lecture peut être rétablie pendant plus de 5 secondes en fonction de la durée d'enregistrement de l'image I.

 Bouton "**Avancer de cinq secondes**" : Cliquez sur ce bouton pour avancer de cinq secondes et reprendre la lecture.

AVIS !

Lorsque les flux réglés sur **Avancé (GOP fixe 60s + 1s image-clé)** dans le **contrôle GOP** sont enregistrés, la position de lecture peut revenir en fonction de la durée d'enregistrement de l'image I.

 Bouton de **sortie** : Quitter la lecture et revenir à la page de l'image en direct.

Heure et données : Affiche la date et l'heure d'enregistrement du journal.

Durée : Affiche l'heure à laquelle les données sont enregistrées sur la carte SD.

Événement : Affiche la cause du journal.

Fonctionnement

Lecture d'images/de flux vidéo à partir de la carte SD

- MN/SC : journaux sauvegardés manuellement et sauvegardés dans le calendrier
- TRM1 : Alarme due à une entrée d'alarme sur la borne 1
- TRM2 : Alarme causée par l'entrée d'alarme à la borne 2
- TRM3 : Alarme causée par l'entrée d'alarme à la borne 3
- VMD : Alarme de détection de fonctionnement SCD : Alarme de détection de changement d'écran
- COM : alarme de commande
- AT : Alarme due à l'alarme de suivi automatique
- INT : Alarme d'intrusion par AI-VMD
- LOI : Alarme sur AI-VMD

AVIS !

Le contenu affiché dans **Événement** dépend du modèle de l'appareil photo

 Bouton de **téléchargement** : L'image sélectionnée est téléchargée sur le PC (dossier de téléchargement défini dans les paramètres du navigateur).

AVIS !

- Pendant le téléchargement, l'écran de lecture ne peut pas être utilisé. L'opération doit être terminée après le téléchargement.
- Si vous cliquez sur **Annuler** pendant le téléchargement, celui-ci est annulé. Les données vidéo téléchargées avant de cliquer sur **Annuler** sont enregistrées sur l'ordinateur.
- Si les données vidéo sont supérieures à environ 60 Mo, l'appareil photo les divise en morceaux de cette taille.
- Les vidéos H.264 enregistrées sur un PC peuvent être lues à l'aide de Windows Media® Player ou d'autres lecteurs vidéo appropriés.
- Selon l'état de la carte SD ou du lecteur Windows Media, il se peut que vous ne puissiez pas lire les vidéos H.264.

Paramètres de base

Cette section contient les informations suivantes :

Le panneau de configuration	96
Paramètres de base	99
Paramètres du flux	100
Paramètres de qualité d'image	102
Réglages du zoom (zoom EX)	104
Paramètres audio	105
Réglages de l'alarme	105
Passage aux réglages détaillés pour les images affichées	107

Ce chapitre explique les éléments qui peuvent être réglés à partir de l'image en direct de l'appareil photo. Vous pouvez définir des éléments généraux pour chaque fonction à partir des images en direct.

- Pour savoir comment afficher des images en direct, reportez-vous à la section → [Visualisation d'images à partir d'un PC, p. 38](#).
- Pour plus d'informations sur le réglage de chaque élément du menu **Réglages détaillés**, reportez-vous à la section → [Paramètres détaillés, p. 109](#) détaillés.

Le panneau de configuration

Les principaux réglages de l'appareil sont effectués sur le panneau de configuration.

AVIS !

Les panneaux de configuration ne peuvent être utilisés que par des utilisateurs ayant **1.** un niveau d'accès d'**administrateur**. Pour plus d'informations sur la définition du niveau d'accès, reportez-vous à ce qui suit.

→ [Configuration de l'authentification des utilisateurs, p. 305](#) l'utilisateur
[Configuration de l'authentification des utilisateurs, p. 305](#)

Accès au panneau de configuration

- Les pages d'images en direct sont affichées.
→ [Visualiser les images de la caméra, p. 40](#)
- Sur les pages d'images en direct, cliquez sur le bouton  pour afficher le panneau de configuration.
Appuyez à nouveau sur cette touche pour le masquer. Pour plus d'informations sur ce panneau, veuillez vous référer à ce qui suit.
→ [Réglage de l'écran du panneau, p. 97](#) configuration

Modification de la configuration

Cliquez sur chaque onglet du panneau Paramètres.

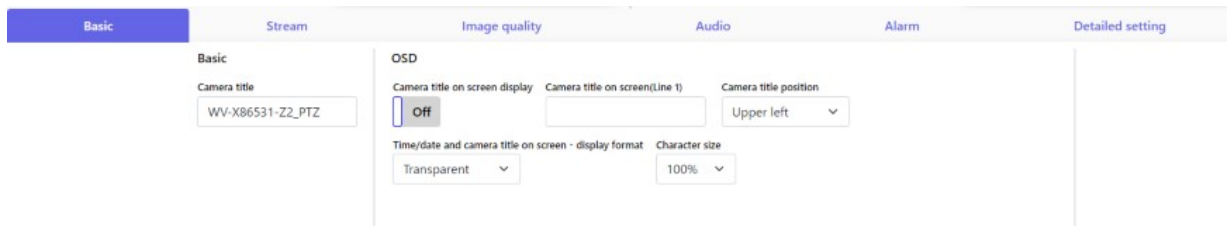

Saisissez chaque élément de la page de réglage.

AVIS !

Certains éléments ne peuvent pas être réglés en fonction de l'affichage de la zone principale.

Si l'élément souhaité n'est pas affiché, cliquez sur  ou appuyez sur la barre de défilement pour afficher les éléments que vous souhaitez régler.

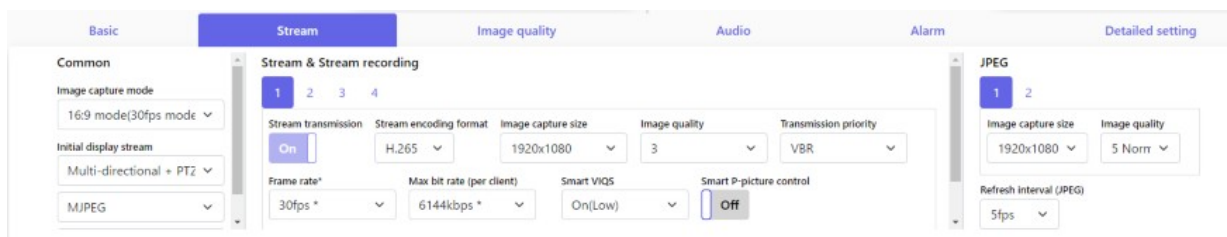

Une fois la saisie terminée, cliquez sur pour confirmer la saisie si l'option **Set** est disponible. Dans le cas contraire, la saisie est confirmée lorsque la valeur définie est sélectionnée.

AVIS ! S'il y a plusieurs boutons dans les pages **Définir**, **Enregistrer** et **Exécuter**, cliquez sur le bouton **Définir**, **Enregistrer** et **Exécuter** pour chaque élément.

Réglage de l'écran du panneau

Caméra PTZ

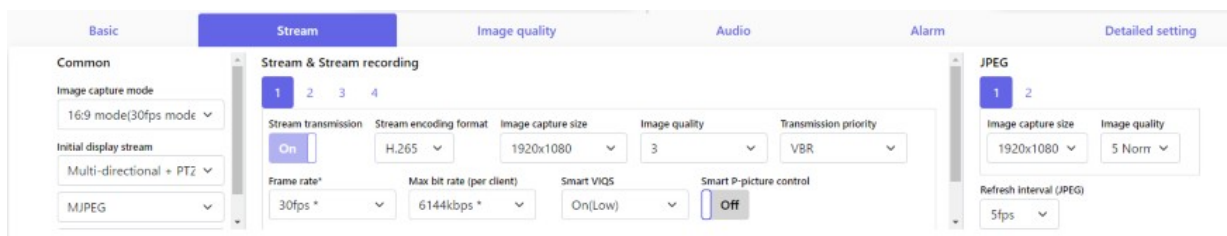

Caméra multi-capteurs

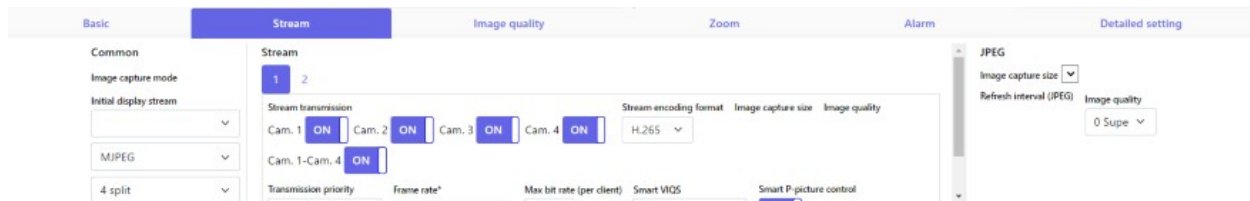

① Onglets de base

Dans l'onglet **Basique**, vous pouvez définir les titres et les caractères d'affichage de la caméra.

→Basique [Paramètres de base](#), p. 99

② Onglets de streaming

Dans les onglets **Flux**, vous pouvez configurer les modes d'imagerie, les JPEG, les flux, etc.

→ Flux d'[Paramètres du flux](#), p. 100

③ Onglets de qualité d'image

Les onglets **Qualité de l' image** permettent de définir la qualité de l'image.

→[Paramètres de qualité d'image](#), p. 102

④ Onglets de zoom

Dans l'onglet **Zoom**, vous pouvez définir le zoom et d'autres paramètres.

→Zoom [Réglages du zoom \(zoom EX\)](#), p. 104

→Réglage du [Réglage du zoom/de la mise au point](#), p. 214

⑤ Onglets audio

Les onglets **Audio** permettent de configurer les paramètres liés à l'audio.

→Audio [Paramètres audio](#), p. 105

⑥ Onglets d'alarme

Les onglets **Alarme** permettent de configurer les paramètres d'alarme.

→ Alarme [Réglages de l'alarme](#), p. 105

⑦ Onglets de réglage détaillé

Dans les onglets Paramètres **détaillés**, vous pouvez migrer vers les menus **Paramètres détaillés** et mettre en place des panneaux de contrôle.

→ [Passage aux réglages détaillés pour les images affichées, p. 107](#) détaillé [Passage aux réglages détaillés pour les images affichées, p. 107](#) [affichéesimages](#) [Passage aux réglages détaillés pour les images affichées, p. 107](#)

Paramètres de base

Les onglets de **base** définissent les titres de l'appareil photo et les paramètres d'affichage. Voir les onglets de **base** sur la page de base avancée pour une explication détaillée des réglages et des notes sur les réglages.

→ [BasicConfiguration de base de l'appareil photo, p. 150](#)

De base

Régler les éléments de base tels que le titre de l'appareil photo.

Titre de la caméra

Saisissez le nom de l'appareil photo. Le nom saisi s'affiche dans le titre de l'appareil photo.

AVIS !

Rotation de l'image en fonction des paramètres de l'appareil photo dans **Date et heure** et **Caractères à l'écran**.

Date et heure et caractères à l'écran

Spécifiez la position d'affichage et la taille de la chaîne de caractères à afficher à l'écran.

Caméra

Sélectionnez de **Caméra 1** à **Caméra 4** pour régler individuellement les éléments suivants pour la caméra sélectionnée.

Rotation de l'image

ON/OFF est utilisé pour définir la rotation de l'image.

AVIS ! Selon le modèle de l'appareil photo, il se peut que vous ne puissiez pas définir la rotation de l'image.

Titre de l'appareil photo affiché à l'écran

Utilisez **On/Off** pour définir si les chaînes sont affichées sur les images.

Lorsque ce paramètre est **activé**, les chaînes de caractères saisies dans **Titre de la caméra à l'écran** sont affichées à la position sélectionnée dans **Position**.

Titre de la caméra à l'écran (ligne 1) / Titre de la caméra à l'écran (ligne 2)

Saisissez une chaîne de caractères à afficher dans l'image.

Position du titre de la caméra

Sélectionnez la position où la chaîne de caractères est affichée dans l'image.

Heure/date et titre de l'appareil photo à l'écran - format d'affichage

Définit le format d'affichage sur **Perméation** ou **Opaque**.

Taille des caractères

Sélectionnez la date et l'heure affichées dans l'image et la taille de la chaîne de caractères.

Position d'installation

Position du levier de réglage de l'inclinaison

Réglez la **position du levier de réglage de l'inclinaison** sur la même position que celle sélectionnée lors de l'installation de l'appareil photo.

Paramètres du flux

Les onglets **Flux** configurent les paramètres pour les images JPEG, H.265 et H.264.

Pour une explication détaillée des réglages et des notes de réglage, reportez-vous aux onglets **Image** des pages image/audio dans les réglages détaillés.

→[Réglage des modes d'image, p. 178](#)[Réglage des modes d'image, p. 178](#)

Communs

Définir les éléments communs pour JPEG et stream.

Mode de capture d'image

Sélectionnez l'image à afficher sur l'image en direct, etc.

Flux d'affichage initial

Sélectionnez l'image à afficher sur la page de l'image en direct.

Flux

Sélectionnez le numéro du flux et réglez la **transmission du flux**.

Transmission de flux

On/Off permet de définir si les images H.265 (ou H.264) doivent être diffusées.

Format d'encodage des flux

Sélectionnez la méthode de compression pour le flux à livrer.

Taille de la capture d'image

Sélectionnez la résolution de l'image H.265 (ou H.264).

Qualité de l'image

Sélectionnez la qualité de l'image H.265 (ou H.264).

Priorité de transmission

Définir le mode de diffusion du flux.

Taux de rafraîchissement

Définit la fréquence d'images.

Débit binaire maximal (par client)

Sélectionnez le débit binaire H.265 (ou H.264) pour un client.

Auto VIQS

Les images sont réparties de manière à ce que la qualité des images dans les endroits mobiles soit élevée et que la quantité de données dans les autres endroits soit faible.

Smart VIQS

Les images sont réparties de manière à ce que la quantité de données diminue tout en maintenant une qualité d'image élevée dans les zones où se trouvent des objets (têtes, personnes, voitures et

motos) et une qualité d'image faible/moyenne/moyenne dans les autres zones.

Contrôle intelligent de l'image P

Pour réduire la quantité de données, il faut contrôler le moins possible la génération des données (macrobloc), sauf lorsqu'il y a un objet (tête, personne, voiture ou moto).

Contrôle du GOP

Le contrôle GOP réduit la quantité de données.

JPEG

Configurez la **taille de capture de l'image JPEG**, la **qualité de l'image** et l'**intervalle de transmission**.

Taille de la capture d'image

Lors de l'affichage d'images JPEG, sélectionnez la résolution des images à afficher.

Qualité de l'image

Permet de définir la qualité des images JPEG à chaque résolution.

Intervalle de rafraîchissement (JPEG)

Sélectionnez la vitesse à laquelle l'image JPEG est mise à jour parmi les suivantes.

Paramètres de qualité d'image

Pour une explication détaillée des paramètres et des notes de réglage, reportez-vous aux onglets **Qualité de l'image** des pages image/audio dans les paramètres détaillés.

→[Configuration de la qualité de l'image, p. 195](#)

Qualité de l'image

Vous pouvez procéder à divers réglages de la qualité de l'image, tels que la luminosité et le niveau de netteté.

AVIS !

- La **sélection de la caméra** n'est disponible que pour les caméras multicateurs.
- Cet élément ne s'affiche pas lorsque le **mode de capture d'image** est en mode quadruple.
- Pour **Common(Cam. 1-2)**, **Super Dynamic**, **Mode de contrôle de la lumière**, **Balance des blancs** et **Auto intelligent** ne peuvent être réglés que pour les éléments qui n'ont pas été développés en détail. Pour effectuer d'autres menus de **réglages détaillés**, sélectionnez chaque appareil photo.

Sélection de l'appareil photo

Sélectionnez l'appareil photo pour définir la qualité de l'image.

- **Commun (Cam. 1-2)** : Définit les mêmes paramètres pour les caméras.
- **Caméra 1** : Définit la qualité de l'image de la caméra 1.
- **Caméra 2** : définit la qualité de l'image de la caméra 2.
- **Caméra 3** : Définit la qualité de l'image de la caméra 3.
- **Caméra 4** : définit la qualité de l'image de la caméra 4.

Luminosité

Régler la luminosité.

Déplacez la barre de défilement dans la direction **+** pour éclaircir l'image. Déplacez la barre de défilement dans la direction **-** pour assombrir l'image. Appuyez sur **Réinitialiser** pour revenir à la luminosité par défaut.

Niveau de netteté

Ajuster le niveau de netteté (correction des contours).

Le déplacement de la barre de défilement en direction de **+** donne un contour net, et le déplacement de la barre de défilement en direction de **-** donne un contour doux.

Appuyez sur **Réinitialiser** pour revenir aux paramètres par défaut.

Gain maximal

Régler le gain maximum. Lorsque l'éclairage du sujet devient sombre, le gain augmente automatiquement et l'écran s'éclaircit.

L'augmentation du gain peut accroître le bruit.

Déplacez la barre de défilement dans la direction **+** pour augmenter le gain maximum. Déplacez la barre de défilement dans la direction **-** pour réduire le gain maximum. Appuyez sur **Reset** pour revenir aux paramètres par défaut.

Réduction numérique du bruit

La fonction de réduction du bruit numérique réduit automatiquement le bruit à des niveaux d'éclairage faibles. Déplacez la barre de défilement dans la direction de + pour augmenter l'effet de la réduction du bruit. Il peut y avoir beaucoup d'images rémanentes.

Le déplacement de la barre de défilement dans la direction de - réduit l'effet de réduction du bruit. Il y a moins d'effets secondaires.

Appuyez sur **Réinitialiser** pour revenir aux paramètres par défaut.

Super dynamique

On/Off permet de spécifier si la fonction super dynamique peut être activée ou non.

Mode de contrôle de la lumière

Sélectionnez le mode de contrôle de l'intensité lumineuse.

Obturateur maximum

Le temps d'exposition maximal permet de régler le temps de stockage maximal du capteur.

D&N

Sélectionnez le mode de commutation entre les images en noir et blanc et les images en couleur.

Auto intelligent

Permet d'activer ou de désactiver la fonction automatique intelligente.

Réglages du zoom (zoom EX)

L'onglet **Zoom** permet de définir l'angle de vue de l'image affichée lors d'un zoom.

Pour une explication détaillée des paramètres et des notes de réglage, reportez-vous aux onglets **Qualité de l'image** des pages image/audio dans les paramètres détaillés.

→Régler l'[Ajustez l'angle de vue avec le zoom EX, p. 213](#)

Zoom

Définir le champ du champ du champ.

Sélection de l'appareil photo

Sélectionnez l'appareil photo pour régler le zoom EX.

Zoom supplémentaire

-: Zoom arrière de l'image (augmentation du **grand angle**) avec un facteur de zoom de 1.

x1: Affiche l'image non zoomée (facteur de zoom 1,0).

+: Zoom sur l'image (augmentation de **Tele**) avec un facteur de zoom de 1.

Paramètres audio

Les onglets **Audio** permettent de configurer les paramètres liés à l'audio.

Pour une explication détaillée des réglages et des notes de réglage, reportez-vous aux onglets **Audio** des pages image/audio dans les réglages détaillés.

[Configuration des options audio, p. 233](#)[Configuration des options audio, p. 233](#)

Audio

Règle les éléments de son et de volume.

Volume de l'entrée micro

Permet de régler le volume du son entrant dans l'appareil photo. Ce réglage se reflète dans le volume du son (écoute) sur l'appareil photo et dans le volume de l'**enregistrement audio**.

Mode de transmission audio

Définissez le mode de communication pour l'envoi/la réception de données vocales entre l'appareil photo et votre ordinateur.

Format d'encodage de l'entrée audio

Sélectionnez la méthode de compression du son de l'écouteur.

Mode de contrôle du volume audio

Sélectionnez la manière d'utiliser le curseur de volume de la touche de l'écouteur sur la page des images en direct.

Réglages de l'alarme

Les onglets **Alarme** permettent de configurer les paramètres d'alarme.

Voir les onglets d'**alarme** sur les pages d'alarme pour des explications détaillées sur les valeurs de réglage et les notes sur les valeurs de réglage.

→[Réglages de l'alarme, p. 105](#) l'alarme

Alarme

Régler le fonctionnement du terminal et les éléments d'alarme.

Terminal 1

Régler le fonctionnement de la borne 1.

Terminal 2

Régler le fonctionnement de la borne 2.

Terminal 3

Régler le fonctionnement de la borne 3.

Alarme VMD

ON/OFF est utilisé pour spécifier si la détection d'opération doit être effectuée ou non.

Lorsqu'elle est réglée sur **On**, la zone entière est spécifiée dans la zone de détection des opérations. Pour spécifier une zone de détection d'action arbitraire, définissez-la dans l'onglet **Zone VMD** de la page d'alarme du menu **Paramètres détaillés**.

→[Configuration de la détection de mouvement à l'aide des zones VMD, p. 282](#) VMDConfiguration de la détection de mouvement à l'aide des zones VMD, p. 282

Les onglets de **la zone VMD** sur les pages d'alarme avancée sont accessibles à partir de liens vers des images en direct.

Alarme de détection de changement de scène (SCD)

ON/OFF permet de spécifier si la détection des changements d'écran doit être effectuée ou non.

Lorsqu'elle est réglée sur **On**, la zone entière est spécifiée dans la zone de détection de changement d'écran. Pour spécifier une zone de détection de changement d'écran optionnelle, utilisez les onglets de **la zone de détection** de changement d'écran sur les pages d'alarme dans les paramètres avancés.

→[Configuration de la détection des changements d'écran à l'aide des zones SCD, p. 292](#) SCDConfiguration de la détection des changements d'écran à l'aide des zones SCD, p. 292

Les onglets de **la zone SCD** sur les pages d'alarme avancée sont accessibles à partir de liens d'images en direct.

Alarme de détection audio

ON/OFF permet de spécifier si la détection sonore doit être effectuée ou non.

Lorsque cette option est **activée**, tous les sons de l'IA sont activés. Pour configurer les détails de la détection sonore, utilisez les onglets **Détection audio** des pages d'alarme dans les paramètres avancés.

→[Configuration de la détection audio, p. 297](#) audioConfiguration de la détection audio, p. 297

Les onglets de **détection audio** des pages d'alarme avancée sont accessibles à partir des liens d'images en direct.

Temps de désactivation de l'alarme

Définit l'heure à laquelle l'alarme est détectée et l'opération de détection n'est pas exécutée. Par exemple, si vous configurez une notification par courrier électronique vers un terminal mobile ou une tablette à l'aide d'une alarme, ce paramètre vous évite d'envoyer trop de courriers électroniques.

Passage aux réglages détaillés pour les images affichées

Logiciel étendu

Affiche le menu permettant de gérer le logiciel d'extension des fonctions et de définir la programmation.

→[Logiciel d'extension des fonctions, p. 118](#) fonctions

Réseau

Le menu Paramètres réseau s'affiche.

→[Configuration du réseau, p. 323](#)

Maintenance

Cette option permet d'afficher des menus pour vérifier le journal du système, la mise à jour de la version du logiciel, la vérification de l'état et l'initialisation des paramètres de l'appareil photo.

→[Entretien des caméras, p. 367](#)appareil photo

Paramètres détaillés de l'appareil photo

Affiche le menu des paramètres détaillés pour configurer l'appareil photo.

→[Paramètres détaillés, p. 109](#) détaillés

Réglage de l'écran

Disposition du panneau de commande

Sélectionnez la position du panneau de contrôle (**droite**, **gauche** et **bas**).

→A propos des [À propos des pages d'images en direct](#), p. 43

Paramètres détaillés

Cette section contient les informations suivantes :

Sécurité des réseaux	110
Le menu des réglages de l'appareil photo	111
Logiciel d'extension des fonctions	118
Utilisation de Easy Setup	127
Configuration de base de l'appareil photo	150
Configuration des options d'image et de son pour les enregistrements	178
Réglage des options PTZ	236
Travailler avec des alarmes	267
Gestion des utilisateurs	305
Configuration du réseau	323
Utilisation des horaires	361
Entretien des caméras	367
Soutien	378

Sécurité des réseaux

Fonction de sécurité de l'unité

Cette machine est équipée des fonctions de sécurité suivantes.

① Restriction de l'accès par authentification de l'utilisateur/de l'hôte

Le paramètre **Activé** dans Authentification de l'utilisateur/Authentification de l'hôte permet de restreindre l'accès des utilisateurs aux caméras.

→[Configuration de l'authentification des utilisateurs, p. 305](#)

→[HostConfiguration de l'authentification de l'hôte, p. 309](#)

② Restrictions d'accès dues à des changements de port HTTP

Vous pouvez empêcher tout accès non autorisé, tel que le balayage de port, en modifiant le numéro de port HTTP.

→[Paramètres de base du réseau, p. 323](#) travail en réseau

③ Chiffrement de l'accès par la fonction HTTPS

En utilisant la fonction HTTPS, vous pouvez crypter l'accès à la caméra et renforcer la sécurité de la communication.

→ [ConfigurerConfiguration de HTTPS, p. 344](#)

④ Détection de falsification

La fonction de détection de falsification permet de détecter la falsification des données enregistrées sur la carte SD.

→[Détection de la falsification, p. 171](#)altération[Détection de la falsification, p. 171](#)

⑤ Communication SRTP

En utilisant la communication SRTP, les données vidéo en continu sont cryptées en SSL, ce qui permet d'éviter les intrusions dans l'ID/PW.

→[ConfigurerConfiguration de SRTP, p. 353](#)

⑥ Contrôle d'accès au réseau IEEE 802.1X

Les contrôles d'accès au réseau IEEE 802.1X empêchent les accès non autorisés et les écoutes clandestines en connectant un PC malveillant à un port libre d'un concentrateur de commutation dans un réseau local.

→ [IEEE Configuration de l'IEEE 802.1X, p. 311](#)

AVIS !

- Les données d'image, les informations d'authentification (nom d'utilisateur, mot de passe), les informations sur les messages d'alarme, les informations sur le serveur DDNS, etc. peuvent être divulguées sur le réseau. Prenez des mesures telles que la restriction de l'accès par l'authentification de l'utilisateur ou le cryptage de l'accès par HTTPS.
- Une fois que l'administrateur a accédé à la caméra, veillez à fermer tous les navigateurs pour renforcer la sécurité.
- Modifiez régulièrement le mot de passe de l'administrateur pour renforcer la sécurité.
- Lorsque vous utilisez la fonction SNMP en SNMPv1/v2, ne configurez pas de noms de communauté faciles à deviner. (par exemple, public). L'état de la caméra pourrait être divulgué sur le réseau ou utilisé comme tremplin pour un accès non autorisé à d'autres appareils.
- Si l'authentification de l'utilisateur échoue (erreur d'authentification) huit fois ou plus en 30 secondes à partir d'un appareil ayant la même adresse IP, vous ne pourrez pas accéder à la caméra pendant un certain temps.

Le menu des réglages de l'appareil photo

Le menu Configuration contient les principaux réglages de l'appareil photo.

AVIS !

Seuls les utilisateurs ayant un niveau d'accès **1. d'administrateur** sont autorisés à accéder au menu de configuration. Pour plus de détails sur le réglage du niveau d'accès, reportez-vous à ce qui suit.

→ [Configuration de l'authentification des utilisateurs, p. 305](#) l'utilisateur [Configuration de l'authentification des utilisateurs, p. 305](#)

Accès au menu des réglages de l'appareil photo

1. Les pages d'images en direct sont affichées.
→ Visualiser les [Visualiser les images de la caméra, p. 40](#)
2. Affichez le panneau des **paramètres de base**.
3. Cliquez sur les onglets **Paramètres détaillés**.
→ [Les boutons du menu Paramètres, p. 115](#)'appareil photo

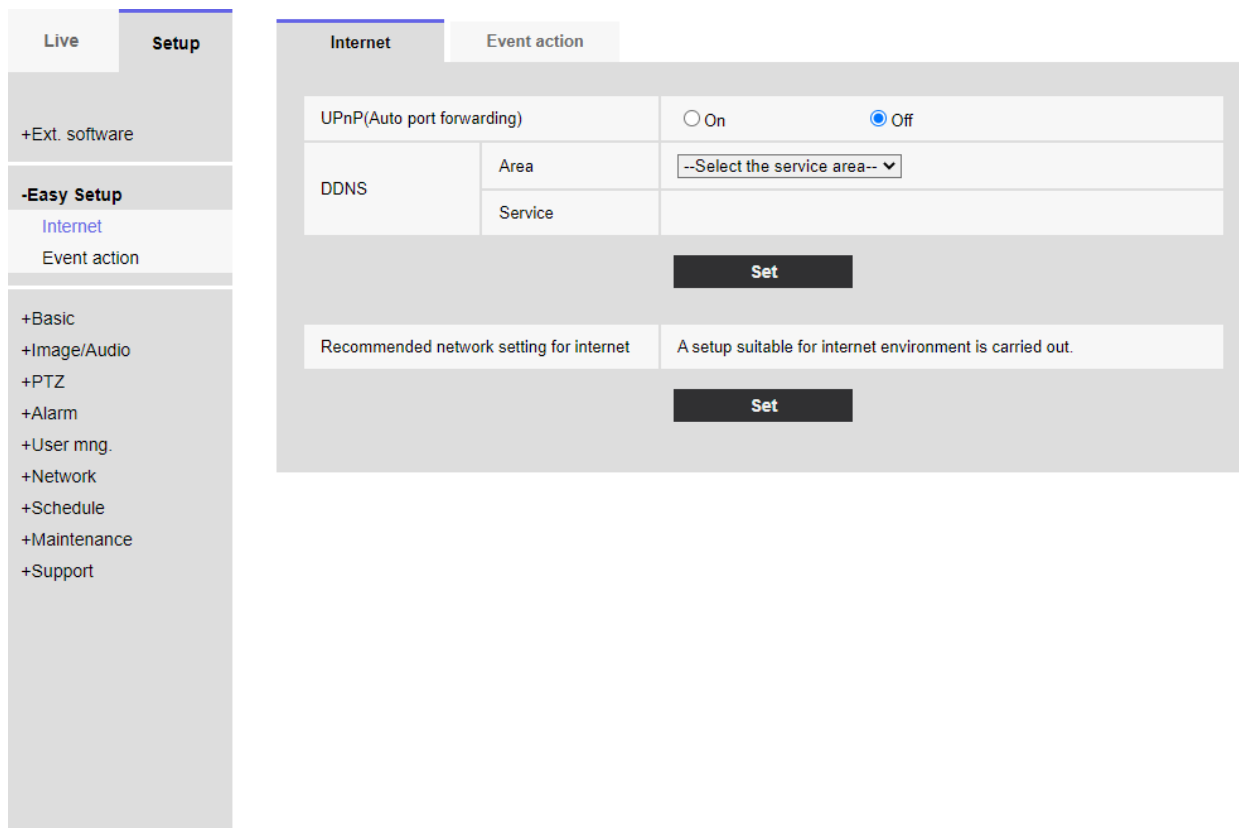

Modification des paramètres de l'appareil photo

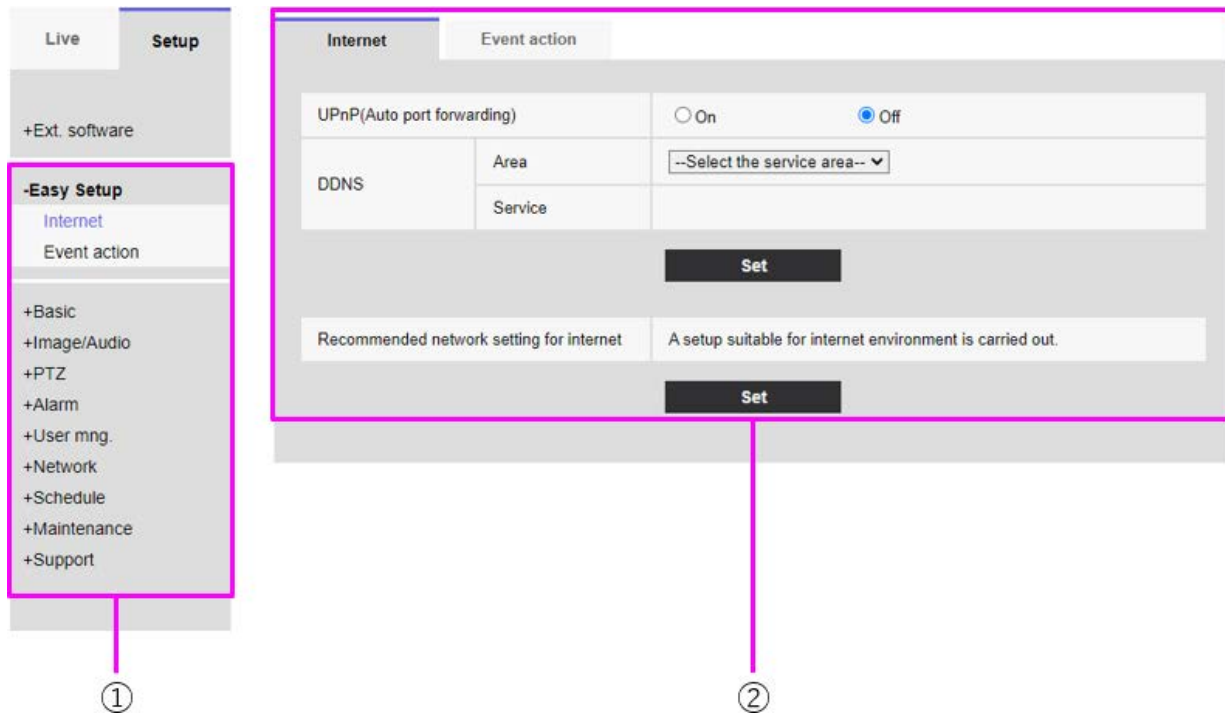

① Boutons de menu, ② Page de configuration

1. Cliquez sur un bouton de menu à gauche de l'écran pour afficher la page de réglage. Si la page comporte plusieurs onglets, cliquez sur chacun d'entre eux.
2. Saisissez chaque élément de la page de réglage.
3. Une fois la saisie terminée, confirmez-la en cliquant sur **Définir**.

AVIS ! S'il y a plusieurs boutons dans les pages **Définir**, **Enregistrer** et **Exécuter**, cliquez sur le bouton **Définir**, **Enregistrer** et **Exécuter** pour chaque élément.

Paramètres détaillés

Le menu des réglages de l'appareil photo

Internet Event action

UPnP(Auto port forwarding) On Off

DDNS Area --Select the service area-- ▾

Service

Set A-1

Recommended network setting for internet A setup suitable for internet environment is carried out.

Set B-1

- Lorsque vous avez terminé de définir les éléments du champ A, cliquez sur **Définir** (A-1) sous le champ A.
- Si vous n'appuyez pas sur le bouton **Set** (A-1) au bas du champ A, le réglage ne sera pas confirmé.
- Comme ci-dessus, lorsque vous avez terminé de régler les éléments de la boîte B, cliquez sur **Définir** (B-1) sous la boîte B.

Les boutons du menu Paramètres

Caméra PTZ

Caméra multi-capteurs

① Boutons du menu de **configuration**

② Bouton Live

Affiche la page de l'image en direct.

③ Bouton du logiciel d'extension

Vous pouvez gérer le logiciel d'extension des fonctions et définir des horaires. Lorsque le logiciel d'extension des fonctions est installé, un lien vers l'écran s'affiche.

→ [Logiciel d'extension des fonctions, p. 118](#) supplémentaire [Logiciel d'extension des fonctions, p. 118](#)

④ Bouton Easy Setup

La page de réglage simple permet de régler les opérations relatives aux événements, telles que le réglage de la divulgation sur Internet, le réglage de l'alarme et l'opération de liaison de l'alarme.

→ [Utilisation de Easy Setup, p. 127](#)

⑤ Bouton de base

Les pages de base définissent les paramètres de base tels que la date et l'heure, le titre de l'appareil photo et les informations relatives à la carte SD.

→ [Basic Configuration de base de l'appareil photo, p. 150](#)

⑥ Bouton Image/Audio

Les pages Image/Audio configurent les paramètres de la caméra, tels que la qualité et la résolution des images JPEG/H.265/H.264.

→ [Image/Audio Configuration des options d'image et de son pour les enregistrements, p. 178](#)

⑦ Bouton PTZ

La page PTZ permet de régler la position d'origine et les opérations de la caméra telles que l'auto-retour.

→ [Set Réglage des options PTZ, p. 236](#)

⑧ Bouton d'alarme

La page d'alarme permet de définir le fonctionnement de l'alarme et la zone de détection du fonctionnement, la zone de détection du changement d'écran, l'alarme de détection sonore et la notification de l'alarme.

→ [Alarme Travailler avec des alarmes, p. 267](#)

⑨ Bouton de gestion de l'utilisateur

La page Gestion des utilisateurs permet d'enregistrer l'authentification et de configurer le cryptage des données afin de limiter l'accès des utilisateurs et des ordinateurs à la caméra.

→ [Gestion des utilisateurs, p. 305](#) utilisateurs [Gestion des utilisateurs, p. 305](#)

⑩ Bouton Réseau

Les pages réseau permettent de configurer les paramètres réseau de votre caméra ainsi que les paramètres DDNS (Dynamic DNS), SNMP (Simple Network Management Protocol), FTP/SFTP, serveurs NTP, UPnP, HTTPS, Qos, SRTP et MQTT.

→ [Configuration du réseau, p. 323](#)

⑪ Bouton de programmation

Sur la page Calendrier, le calendrier est défini pour l'autorisation de détection d'opération, l'autorisation de détection de changement d'écran, l'autorisation de détection de son, etc.

→ [Calendrier](#) [Utilisation des horaires, p. 361](#)

⑫ Bouton de maintenance

La page Maintenance permet de consulter le journal du système, de mettre à jour la version du logiciel, de vérifier l'état et d'initialiser les paramètres de l'appareil photo.

→ [Maintenance](#) [Entretien des caméras, p. 367](#)

⑬ Bouton d'assistance

Les pages d'assistance indiquent comment afficher nos sites web d'assistance.

→ [Consulter](#) [Soutien, p. 378](#)

⑭ Titre de l'appareil photo

Permet de modifier le titre de l'appareil photo.

⑮ Page des paramètres

Contient les onglets de configuration du bouton du menu de configuration sur lequel vous avez cliqué.

Logiciel d'extension des fonctions

La page **Logiciel d'** extension permet de gérer le logiciel d'extension des fonctions et de définir le calendrier des opérations. La page Logiciel d'extension comprend les onglets **Gestion du logiciel**, **Planification des opérations** et **Journal de contrôle**.

AVIS !

- Si les modes d'imagerie sont le **mode 16 :9 (mode 60fps)/lemode 16 :9 (mode 50fps)/lemode 4 :3 (mode 15fps)/lemode 4 :3 (mode 12,5fps)**, le logiciel d'extension de fonction ne peut pas être utilisé. Le programme d'opération du logiciel d'extension de fonction pendant l'installation est également supprimé.
- Selon le type de logiciel d'extension, la fréquence d'images peut être limitée à 7,5 images par seconde en mode 15 images par seconde, à 6,25 images par seconde en mode 12,5 images par seconde, à 15 images par seconde en mode 30 images par seconde et à 12,5 images par seconde en mode 25 images par seconde.

Utilisation du logiciel d'extension des fonctions AI-VMD

Cette caméra comprend le logiciel d'extension des fonctions AI-VMD préinstallé et prêt à l'emploi. Il utilise l'intelligence artificielle pour classer et compter les objets qui se déplacent dans les zones de détection ou qui traversent les lignes de comptage. Veuillez consulter la section [→AI-VMDAI-VMD pour la détection et le comptage d'objets, p. 390](#) dans l'annexe pour savoir comment utiliser ce logiciel.

Installation, désinstallation et mise à jour du logiciel d'extension

Cliquez sur l'onglet **Gestion du logiciel** de la page du logiciel d'extension de fonction. Veuillez vous référer au tableau ci-dessous pour l'affichage et le fonctionnement du menu **Paramètres détaillés**.

→ Accès au [Accès au menu des réglages de l'appareil photo, p. 112](#)

→ Modification des [Modification des paramètres de l'appareil photo, p. 113](#)

Caméra PTZ

Software mng. Operation sched. Control log

Unique information	
MPR ID	6800-0106-450D-9877
Remaining ROM	85404 kbytes
Remaining RAM	52404 kbytes
SDK version	1.60
Firmware version	Z0.0
RAM capacity expansion mode	<input type="radio"/> On <input checked="" type="radio"/> Off

Set

- When "On" is set for the RAM capacity expansion mode, the function to record on the SD memory card will become unavailable.
- "Off" is unavailable when the remaining RAM capacity is less than 51200 kbytes.
- Refer to the following URL for extension software required to set "On" for the RAM capacity expansion mode.
For use in Japan
<https://cwc.i-pro.com/pages/application-platform-list>
For use in a country other than Japan
<https://i-pro.com/global/en/surveillance/i-pro-application-platform/application-list>

AI-VMD	Uninstall
Software version	3.10
Status	Operable
Setup menu	Setup >>

Choose File No file chosen

Install new Ext. software **Execute**

AI-VMD... Upgrade

Use the latest edition of the extension software.

Please wait and do not operate the browser during install.

AI Processor Activation Key	
Register the Registration Key	<input type="text"/> Set

*No dashes in between.

Caméra multi-capteurs

Software mng. Operation sched. Control log

Unique information	
MPR ID	6700-0106-450D-9876
Remaining ROM	109600 kbytes
Remaining RAM	4800 kbytes
SDK version	1.60
Firmware version	Z0.0

AI-VMD(Cam. 1)	Uninstall
Software version	2.30/SDK1.40
Status	Operable
Setup menu	Setup >>

AI-VMD(Cam. 2)	Uninstall
Software version	2.30/SDK1.40
Status	Operable
Setup menu	Setup >>

AI-VMD(Cam. 3)	Uninstall
Software version	2.30/SDK1.40
Status	Operable
Setup menu	Setup >>

AI-VMD(Cam. 4)	Uninstall
Software version	2.30/SDK1.40
Status	Operable
Setup menu	Setup >>

Choose File | No file chosen

Install new Ext. software **Execute**

Cam. 1 ▾

AI-VMD(Cam. 1)...Upgrade

AI-VMD(Cam. 2)...Upgrade

AI-VMD(Cam. 3)...Upgrade

AI-VMD(Cam. 4)...Upgrade

Use the latest edition of the extension software.

Please wait and do not operate the browser during install.

AI Processor Activation Key	
Register the Registration Key	Registered

Installation du logiciel d'extension des fonctions

1. Sauvegarder le logiciel d'extension de fonction à installer sur le PC.

AVIS !

Vérifier la **ROM** et la **RAM restantes** (voir [Données spécifiques à la caméra](#), p. 122 pour la capacité ROM/RAM).

2. Cliquez sur **Choose File** et sélectionnez le fichier * .ext que vous avez téléchargé.
3. Sélectionnez l'appareil photo pour lequel vous souhaitez installer le logiciel.

AVIS !

La sélection des caméras n'est disponible que pour les caméras multicateurs qui ne fonctionnent pas en mode quadruple.

4. Assurez-vous que l'option **Installer un nouveau logiciel Ext.** est sélectionnée et appuyez sur **Exécuter**. Lorsque l'installation s'est terminée avec succès, la fenêtre **Software mng.** affiche le nom du logiciel installé.

AVIS !

- N'utilisez pas d'espaces ou de caractères à deux octets dans le nom du dossier source.
- Utiliser le fichier spécifié (fichier ext) pour le logiciel d'extension de fonction.
- Ne mettez pas l'appareil photo hors tension pendant l'installation.
- N'effectuez aucune opération pendant l'installation tant que celle-ci n'est pas terminée.
- L'installation du logiciel d'extension des fonctions n'est effectuée que sur l'appareil photo sélectionné.
- <Multisensor> : Si vous passez du mode d'imagerie au mode quadruple ou du mode quadruple à un autre mode, tous les logiciels d'extension des fonctions seront désinstallés. Dans ce cas, réinstallez le logiciel.

Onglet Gestion des logiciels

Si un logiciel d'extension des fonctions est installé, cet onglet affiche les données spécifiques à l'appareil photo et l'état d'enregistrement du logiciel. Les opérations suivantes peuvent être effectuées sur cet écran.

- Désinstallation du logiciel d'extension des fonctions
- Affichage de l'écran détaillé de l'état de l'enregistrement

Paramètres détaillés

Logiciel d'extension des fonctions

- Affichage de l'écran de réglage du logiciel d'extension des fonctions
- Mise à jour du logiciel d'extension des fonctions

AVIS ! Le nombre maximum d'extensions logicielles pouvant être installées varie en fonction du modèle de l'appareil photo.

Données spécifiques à la caméra

ID MPR

Cet identifiant est nécessaire pour délivrer le numéro de clé d'annulation de licence du logiciel d'extension de fonction. L'appareil possède un identifiant unique.

ROM restante

Affiche la capacité de mémoire morte pour le logiciel d'extension de fonction restant dans l'appareil photo. Si le logiciel d'extension de fonction à installer nécessite une capacité de mémoire ROM supérieure à celle indiquée ici, il ne peut pas être installé.

RAM restante

Affiche la capacité de mémoire vive pour le logiciel d'extension de fonction restant dans l'appareil photo. Si le logiciel d'extension de fonction à installer nécessite une capacité de mémoire vive supérieure à celle indiquée ici, il ne peut pas être installé.

Partie caméra	Capacité ROM	Capacité de la mémoire vive
<Multisensor>	150MB	200MB
<PTZ>	100MB	100MB

Version du SDK

Cette option affiche les informations relatives à la version du SDK installé dans l'appareil photo. Si le logiciel d'extension de fonction à installer requiert un numéro de version supérieur à celui affiché ici, le logiciel d'extension de fonction risque de ne pas fonctionner correctement.

Version du micrologiciel

Les informations relatives à la version du logiciel de l'appareil photo s'affichent. **Mode d'extension de la capacité de la RAM**

Utilisez **On/Off** pour définir si la capacité de la RAM doit être augmentée.

AVIS !

- Le **mode d'extension de la capacité de la RAM** ne peut être sélectionné que pour les modèles dotés d'une extension de la capacité de la RAM.
- Lorsque le **mode d'extension de la capacité de la RAM** est **activé**, cette fonction désactive la fonction d'enregistrement sur carte SD.
- Si la **RAM restante** affiche des valeurs négatives, désinstallez l'extension ou réglez le **mode d'extension de la capacité de la RAM** sur **Activé**.
- Appuyez sur **Set** pour redémarrer l'appareil. Après le redémarrage, l'appareil ne peut pas être utilisé pendant environ deux minutes comme il l'était au moment de la mise sous tension.

Logiciel d'extension des fonctions

<Nom du logiciel d'extension de fonction

Le logiciel d'extension de fonction installé s'affiche dans la liste. Si l'appareil photo est installé séparément, il s'affiche sous la forme **Nom du logiciel d'extension de fonction (numéro de l'appareil photo)**.

AVIS !

<Multisensor> : Seule la caméra multicateur affiche le numéro de la caméra.

Boutons de désinstallation

Vous pouvez désinstaller le logiciel d'extension des fonctions installé.

Version du logiciel

Lorsque le logiciel d'extension de fonction est installé, les informations de version du logiciel d'extension de fonction installé et les informations de version du SDK incorporé dans le logiciel d'extension de fonction s'affichent. Si le numéro de version du SDK inclus dans l'appareil photo est inférieur au numéro de version requis par le logiciel d'extension de fonction, le logiciel d'extension de fonction risque de ne pas fonctionner correctement.

AVIS !

Si le logiciel d'extension de fonction n'inclut pas les informations relatives à la version du SDK, celles-ci ne s'affichent pas.

État

Affiche l'état d'installation du logiciel d'extension de fonction. Lorsque **Operable** est affiché, cela indique que le logiciel d'extension de fonction installé est prêt à fonctionner.

Boutons de configuration

Lorsque le logiciel d'extension de fonction possède son propre écran, tel que l'écran de réglage, l'écran peut être affiché.

Installer un nouveau logiciel étendu

Sélectionnez cette option pour installer le nouveau logiciel d'extension des fonctions. Sélectionnez l'appareil photo à installer et le logiciel d'extension de fonction à installer.

AVIS !

<Multisensor> : Seule une caméra multicateur peut être installée.

Mise à jour du logiciel d'extension

Sélectionnez le logiciel d'extension de fonction déjà installé. Vous pouvez mettre à jour le logiciel d'extension de fonction en cliquant sur **Exécuter**.

Licence de désactivation du processeur AI

Vous pouvez installer et utiliser les logiciels d'application publiés par d'autres sociétés en utilisant le processeur AI de votre appareil photo.

Programmation d'un fonctionnement étendu du logiciel

Cliquez sur l'onglet **Operation sched.** de la page du logiciel d'extension de fonction. Reportez-vous au tableau ci-dessous pour savoir comment afficher et utiliser le menu de réglage.

→ Accès au [Accès au menu des réglages de l'appareil photo, p. 112](#)

→ Modification des [Modification des paramètres de l'appareil photo, p. 113](#)

Software mng.
Operation sched.
Control log

AI-VMD ▾

Operating day of week

Day	Mon	Tue	Wed	Thu	Fri	Sat	Sun
Time table 1	<input checked="" type="radio"/>	<input checked="" type="radio"/>	<input checked="" type="radio"/>	<input checked="" type="radio"/>	<input checked="" type="radio"/>	<input checked="" type="radio"/>	<input checked="" type="radio"/>
Time table 2	<input type="radio"/>	<input type="radio"/>	<input type="radio"/>	<input type="radio"/>	<input type="radio"/>	<input type="radio"/>	<input type="radio"/>
Off	<input type="radio"/>	<input type="radio"/>	<input type="radio"/>	<input type="radio"/>	<input type="radio"/>	<input type="radio"/>	<input type="radio"/>

[Time table 1]

	0:00	6:00	12:00	18:00	24:00	Operation content
1	<input type="text" value="00"/> ▾ : <input type="text" value="00"/> ▾ - <input type="text" value="00"/> ▾ : <input type="text" value="00"/> ▾					Off ▾
2	<input type="text" value="00"/> ▾ : <input type="text" value="00"/> ▾ - <input type="text" value="00"/> ▾ : <input type="text" value="00"/> ▾					Off ▾
3	<input type="text" value="00"/> ▾ : <input type="text" value="00"/> ▾ - <input type="text" value="00"/> ▾ : <input type="text" value="00"/> ▾					Off ▾
4	<input type="text" value="00"/> ▾ : <input type="text" value="00"/> ▾ - <input type="text" value="00"/> ▾ : <input type="text" value="00"/> ▾					Off ▾
5	<input type="text" value="00"/> ▾ : <input type="text" value="00"/> ▾ - <input type="text" value="00"/> ▾ : <input type="text" value="00"/> ▾					Off ▾
6	<input type="text" value="00"/> ▾ : <input type="text" value="00"/> ▾ - <input type="text" value="00"/> ▾ : <input type="text" value="00"/> ▾					Off ▾

[Time table 2]

	0:00	6:00	12:00	18:00	24:00	Operation content
1	<input type="text" value="00"/> ▾ : <input type="text" value="00"/> ▾ - <input type="text" value="00"/> ▾ : <input type="text" value="00"/> ▾					Off ▾
2	<input type="text" value="00"/> ▾ : <input type="text" value="00"/> ▾ - <input type="text" value="00"/> ▾ : <input type="text" value="00"/> ▾					Off ▾
3	<input type="text" value="00"/> ▾ : <input type="text" value="00"/> ▾ - <input type="text" value="00"/> ▾ : <input type="text" value="00"/> ▾					Off ▾
4	<input type="text" value="00"/> ▾ : <input type="text" value="00"/> ▾ - <input type="text" value="00"/> ▾ : <input type="text" value="00"/> ▾					Off ▾
5	<input type="text" value="00"/> ▾ : <input type="text" value="00"/> ▾ - <input type="text" value="00"/> ▾ : <input type="text" value="00"/> ▾					Off ▾
6	<input type="text" value="00"/> ▾ : <input type="text" value="00"/> ▾ - <input type="text" value="00"/> ▾ : <input type="text" value="00"/> ▾					Off ▾

Set

Sélectionnez le logiciel d'extension de fonction pour définir son calendrier de fonctionnement.

Jour ouvrable de la semaine

Sélectionner le **tableau horaire 1** **Tableau horaire 2** **Off** pour chaque jour de la semaine.

Tableau horaire 1/ Tableau horaire 2

Pour spécifier l'heure, cliquez sur ▾ pour régler l'heure. Le réglage sur 24 heures est disponible de **00 : 00 à 00 : 00**. Vous pouvez configurer **On/Off** dans le **contenu de l'opération**.

Comment définir l'horaire

1. Dans la liste des logiciels d'extension des fonctions, sélectionnez le logiciel pour lequel le calendrier des opérations doit être défini.
2. Dans la zone **Jour de la semaine**, sélectionnez le jour de la semaine et l'horaire que vous souhaitez programmer.
3. Dans la **table des heures 1 et la table des heures 2**, spécifiez le fuseau horaire à utiliser. Spécifiez **00 : 00 à 00 : 00** pour un fonctionnement sur 24 heures.
4. Lorsque vous avez terminé, appuyez sur **Set**.

Vérification du journal de contrôle du logiciel d'extension des fonctions

Cliquez sur **Journal de contrôle** pour afficher le journal de gestion du logiciel d'extension de fonction. Reportez-vous au tableau ci-dessous pour savoir comment afficher et utiliser le menu de réglage.

→ Accès au [Accès au menu des réglages de l'appareil photo, p. 112](#)

→ Modification des [Modification des paramètres de l'appareil photo, p. 113](#)

Il est possible d'enregistrer jusqu'à 200 journaux de gestion dans la mémoire interne de l'appareil. Si le nombre maximum de journaux de gestion est dépassé, le journal le plus ancien sera remplacé par le nouveau journal.

100 Les journaux de gestion sont affichés et sauvegardés même si l'appareil est éteint.

Software mng.	Operation sched.	Control log
1/2Page		
<< Previous 100		
Next 100 >>		
No.	Time & date	Description

100 articles suivants >>

Cliquez sur pour afficher les 100 entrées suivantes dans la liste du journal de gestion que vous êtes en train de consulter.

Affichage du numéro de page

La page actuellement ouverte est affichée sous la forme **Page/Total Pages**.

<< Précédent 100 articles

Cliquez sur pour afficher 100 éléments devant la liste des journaux de gestion affichée.

Non

Le numéro de série du journal de contrôle est affiché. **Heure et date**

La date et l'heure de l'enregistrement s'affichent.

Description

Contient le contenu du journal de gestion.

Utilisation de Easy Setup

Les réglages suivants peuvent être effectués sur la page de réglage facile.

- Configurer l'enregistrement sur carte SD en fonction des alarmes et des périodes.
- Configurer les transmissions FTP périodiques et basées sur des alarmes.

Les pages de configuration facile se composent des onglets **Installation facile**, **Internet** et **Action événementielle**.

Configuration des actions sur les événements

Sélectionnez l'onglet **Event action** dans les pages **Easy Setup** pour afficher la configuration actuelle. Reportez-vous au tableau ci-dessous pour savoir comment afficher et utiliser le menu de configuration.

→ Accès au [Accès au menu des réglages de l'appareil photo, p. 112](#)

→ Modification des [Modification des paramètres de l'appareil photo, p. 113](#)

Internet **Event action**

Configure the event action setting.
Specify the action to be taken when an alarm is detected and register the action in the schedule in order.

[Current settings]

Alarm	
Alarm condition	Off
Alarm	Off
Output terminal	Off
E-mail notification	Off

Schedule	
Schedule	Off

[Notes]
• When the operating condition is changed, some settings will be cancelled. Confirm the settings after completing the setup.

Next

Le fonctionnement par événement peut être défini pour l'enregistrement programmé SD, la transmission régulière par FTP/SFTP et la détection d'alarme.

AVIS !

- La **transmission périodique d'images par FTP/SFTP** ne peut être sélectionnée que pour les modèles dotés des fonctions FTP/SFTP.
- La **transmission périodique d'images par FTP/SFTP** et la **transmission par FTP/SFTP** peuvent être effectuées simultanément lorsqu'une alarme est générée.

Bouton suivant

Cliquez sur **Suivant** pour continuer.

Déroulement des opérations d'événements

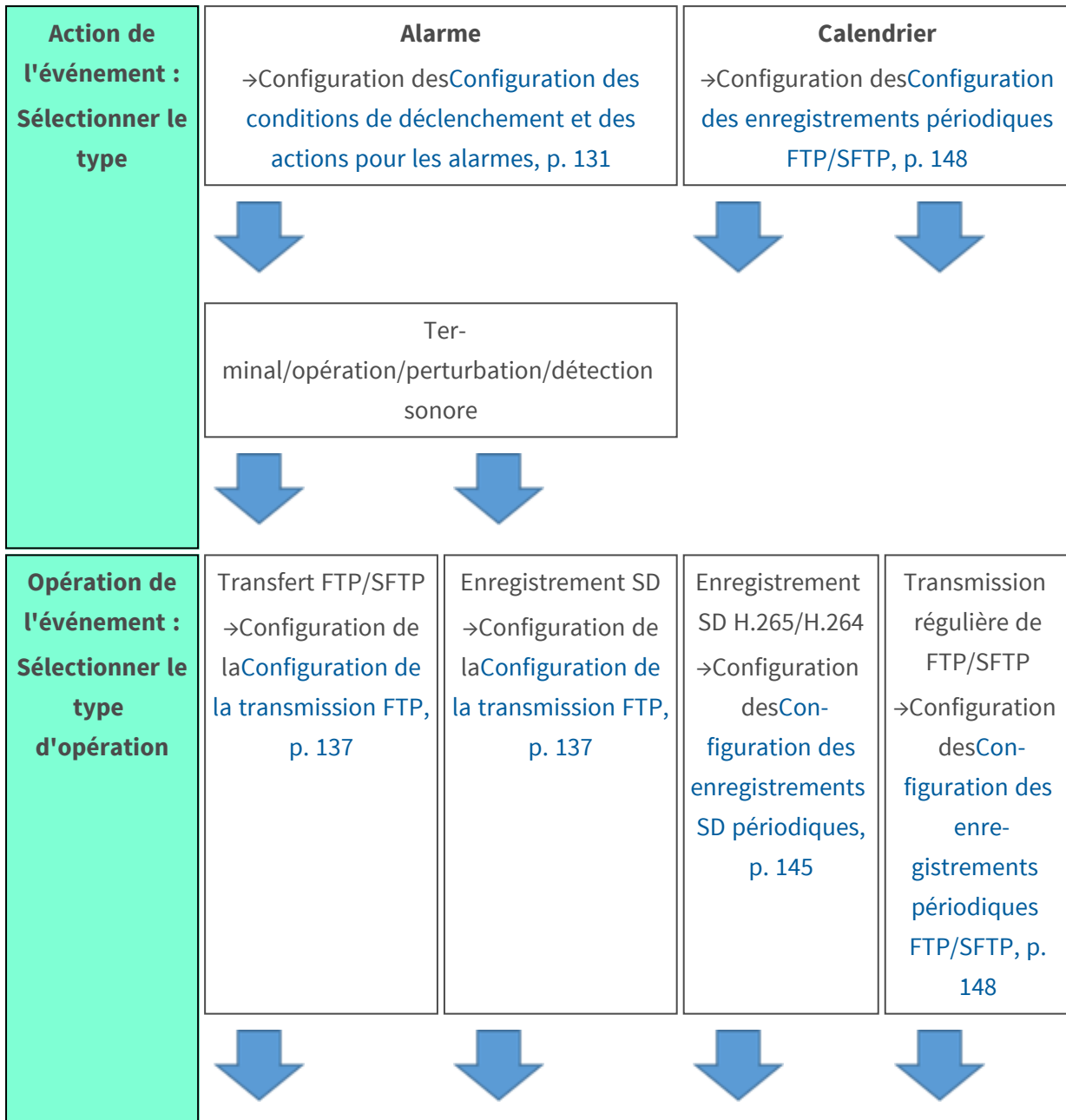

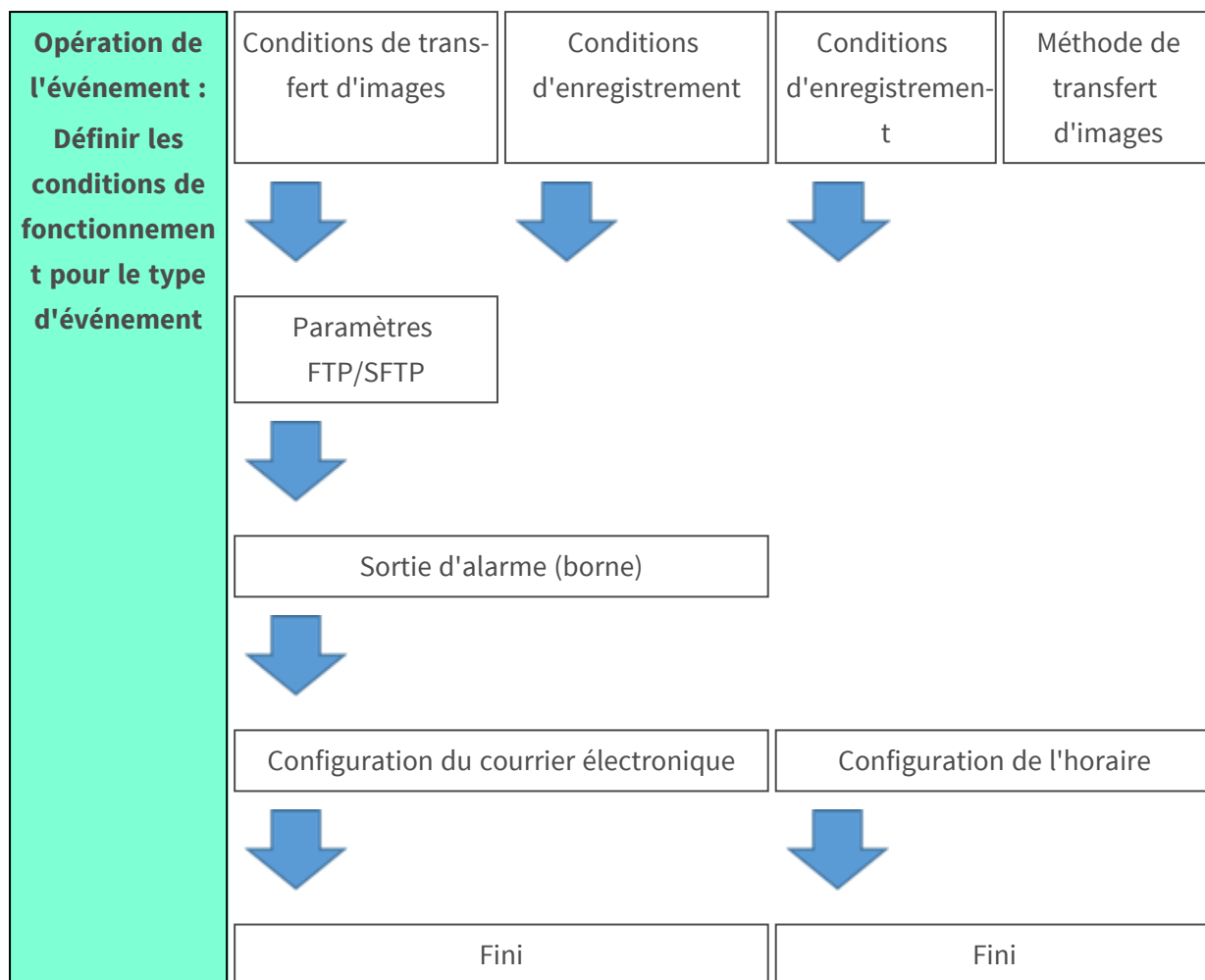

AVIS !

<Multisensor> : Il n'y a pas de fonction FTP/SFTP.

Sélectionner l'action de l'événement (alarme/planification)

Sélectionnez le type d'action d'événement à déclencher sur la page **Action d'événement**.

Internet	Event action
<p>Select an event that triggers the event action. When it is needed to format the SD memory card, click the [Execute] button.</p>	
Trigger	Alarm ▼
SD memory card format	Execute
Next	

Déclencheur

- **Alarme** : Sélectionnez cette option pour configurer les actions d'alarme.
- **Programme** : Sélectionnez cette option pour configurer la transmission périodique d'images par FTP ou les enregistrements SD.

AVIS !

La **transmission périodique d'images par FTP/SFTP** ne peut être sélectionnée que pour les modèles dotés des fonctions FTP/SFTP.

Format de la carte mémoire SD

Pour formater la carte SD, appuyez sur **Exécuter**.

- Cliquez sur **Exécuter** pour afficher la fenêtre de confirmation du **format**.
- Appuyez sur le bouton **OK** pour lancer le formatage.
- Appuyez sur **X** pour fermer la fenêtre **Format Completion**.

AVIS !

- Le formatage supprime toutes les données de la carte SD.
- Ne mettez pas l'appareil hors tension pendant le formatage.

Bouton suivant

Sélectionnez **Alarme** et appuyez sur **Suivant** pour ouvrir la page **Paramètres de l'alarme**.

→ Configuration des [Configuration des conditions de déclenchement et des actions pour les alarmes](#), p. 131

Sélectionnez **Schedule** et appuyez sur **Next** pour ouvrir la page **Schedule Type Settings**.

→ Planification des [Programmation des transferts FTP/enregistrements SD](#), p. 144 [écran de Programmation des transferts FTP/enregistrements SD](#), p. 144

Configuration des conditions de déclenchement et des actions pour les alarmes

Cette section définit le fonctionnement en cas de détection d'une alarme.

Internet
Event action

Set the alarm condition to be used for the alarm detection.
 The whole area except the preset positions is to be set as the detection area for the motion detection alarm.
 The motion detection area for each preset position can be set by configuring the settings for "VMD area" of "Alarm".
 To move the camera to the preset position when an alarm is detected, configure the settings for "Alarm linkage action".
 For SCD alarm, set all areas as the detection area.

Alarm	
Terminal 1	Off ▼
Terminal 2	Off ▼
Terminal 3	Off ▼
VMD alarm	<input type="radio"/> On <input checked="" type="radio"/> Off
SCD alarm	<input type="radio"/> On <input checked="" type="radio"/> Off
Audio detection alarm	<input type="radio"/> On <input checked="" type="radio"/> Off
Alarm deactivation time	<input style="width: 50px;" type="text" value="5"/> s (5-600s)

Camera action on alarm	
Terminal alarm 1	Off ▼
Terminal alarm 2	Off ▼
Terminal alarm 3	Off ▼
VMD alarm	Off ▼
SCD alarm	Off ▼
Audio detection alarm	Off ▼

Back
Next

"Section "Alarme

Cette section permet de définir les conditions de déclenchement d'une alarme.

Terminal *n*

Définir les conditions d'alarme pour la borne *n* (où *n*=1 à 3).

- **Éteint** : la fonction du terminal n'est pas utilisée.
- **Entrée d'alarme (TRM n)** : L'entrée d'alarme du terminal est reçue.
 - **Fermer** : Lorsque l'état de la borne passe à **On**, une alarme est détectée.
 - **Ouvert** : Lorsque l'état de la borne passe à **Off**, une alarme est détectée.
 - **Fermer (Continuer)** : Lorsque l'état de la borne passe à **On**, une alarme est détectée. Lorsque l'état de la borne est **activé**, l'alarme est détectée périodiquement à des intervalles sans durée de détection de l'alarme.
 - **Ouvert (Continue)** : Lorsque l'état de la borne passe à **Off**, une alarme est détectée. Lorsque l'état de la borne est **désactivé**, l'alarme est détectée périodiquement à des intervalles sans durée de détection de l'alarme.
- **Entrée noir et blanc** : Reçoit l'entrée du sélecteur noir et blanc (lorsque l'entrée est **activée**, l'entrée est commutée en noir et blanc).
- **Réglage automatique de l'heure** : Le réglage de l'heure par l'entrée du terminal est accepté. Lorsque le signal est entré, il est réglé sur 00 minute 00 seconde si la différence de temps par rapport à l'heure normale (00 minute par heure) est de 29 minutes ou moins. Dans le cas d'un retour à l'heure de moins de 5 secondes pendant l'enregistrement SD, l'heure n'est pas modifiée. La sélection du réglage automatique de l'heure fait apparaître le menu déroulant pour la sélection du court-circuit et du déclenchement.
 - **Fermer** : Lorsque l'état du terminal passe à **Close**, l'ajustement automatique de l'heure est effectué.
 - **Ouvert** : Lorsque l'état de la borne passe à **Ouvert**, l'ajustement automatique de l'heure est effectué.

Alarme VMD (détection de mouvement vidéo)

- **Activé** : Si la zone de détection de mouvement n'est pas définie, la zone entière est définie. Pour définir la zone de détection de mouvement, utilisez l'onglet **Zone VMD** de la page d'alarme.
→ [VMDDéfinition des zones VMD pour la détection de mouvements, p. 290](#)
- **Désactivé** : désactive tous les états de détection des opérations.

Alarme SCD (détection de changement de scène)

- **Activé** : Si la zone de détection de changement d'écran n'est pas définie, la zone entière est définie. Pour définir la zone de détection de changement d'écran, utilisez l'onglet **Zone SCD** de la page d'alarme.
→ [Configuration de la détection des changements d'écran à l'aide des zones SCD, p. 292](#)

SCDConfiguration de la détection des changements d'écran à l'aide des zones SCD, p. 292

- **Désactivé** : désactive toutes les conditions de détection de changement d'écran.

Alarme de détection audio

- **Activé** : Utiliser l'alarme de détection sonore. Tous les sons de l'IA sont reconnus.
→ Configuration de la détection audio, p. 297 audioConfiguration de la détection audio, p. 297
- **Off** : l'alarme de détection sonore n'est pas utilisée.

Temps de désactivation de l'alarme

Définit l'heure à laquelle l'alarme est détectée et l'opération de détection n'est pas exécutée. Par exemple, si vous configurez une notification par courrier électronique vers un terminal mobile ou une tablette à l'aide d'une alarme, ce paramètre vous évite d'envoyer trop de courriers électroniques.

AVIS !

Le temps de détection de l'alarme est géré pour chaque type d'alarme. Par exemple, l'alarme de détection d'opération est détectée même si l'alarme du terminal 1 n'est pas détectée.

"Section "Action de la caméra sur alarme

Sélectionnez les actions de la caméra pour les alarmes activées dans la "Section "Alarme, p. 132.

Alarme terminale n

Définit l'action de la caméra déclenchée par le terminal n (où $n=1$ à 3).

- **Éteint** : aucune action.
- **1~256** : L'appareil photo se déplace vers la position sélectionnée.

AVIS !

Uniquement si la position de présélection sélectionnée a été enregistrée !

→ Réglage de Réglage des positions prédéfinies, p. 243)

- **Patrouille n** : Démarre la patrouille de la caméra sélectionnée.

AVIS !

Uniquement si la patrouille de caméras sélectionnée a été enregistrée !

→ Régler la Configuration des patrouilles, p. 252)

Alarme VMD

Définit l'action de la caméra déclenchée par le détecteur de mouvement parmi les suivantes.

- **Éteint** : aucune action.
- **1~256** : L'appareil photo se déplace vers la position sélectionnée.

AVIS !

Uniquement si la position de présélection sélectionnée a été enregistrée !

→ Réglage de [Réglage des positions prédéfinies, p. 243](#))

- **Patrouille n** : Démarre la patrouille de la caméra sélectionnée.

AVIS !

Uniquement si la patrouille de caméras sélectionnée a été enregistrée !

→ Régler la [Configuration des patrouilles, p. 252](#))

Alarme SCD

Définit l'action de la caméra déclenchée par le détecteur de changement de scène parmi les suivantes.

- **Éteint** : aucune action.
- **1~256** : L'appareil photo se déplace vers la position sélectionnée.

AVIS !

Uniquement si la position de présélection sélectionnée a été enregistrée !

→ Réglage de [Réglage des positions prédéfinies, p. 243](#))

- **Patrouille n** : Démarre la patrouille de la caméra sélectionnée.

AVIS !

Uniquement si la patrouille de caméras sélectionnée a été enregistrée !

→ Régler la [Configuration des patrouilles, p. 252](#))

Alarme de détection audio

Définit l'action de la caméra déclenchée par la détection du son parmi les suivantes.

- **Éteint** : aucune action.
- **1~256** : L'appareil photo se déplace vers la position sélectionnée.

AVIS !

Uniquement si la position de présélection sélectionnée a été enregistrée !

→ Réglage de [Réglage des positions prédéfinies, p. 243](#))

- **Patrouille n** : Démarre la patrouille de la caméra sélectionnée.

AVIS !

Uniquement si la patrouille de caméras sélectionnée a été enregistrée !

→ Régler la [Configuration des patrouilles, p. 252](#))

Bouton suivant

Cliquez sur **Suivant** pour continuer.

Bouton de retour

Cliquez sur **Retour** pour revenir à la page précédente.

Déclenchement de transferts de fichiers/enregistrements SD en cas de détection d'une alarme

Dans la fenêtre **Type d'alarme**, sélectionnez l'action qui sera déclenchée si la caméra détecte une alarme.

Internet	Event action
Select an action to be taken when an alarm is detected.	
Trigger	FTP/SFTP Transfer
Recording format	Stream(1) (H.265/1920x1080)
Back	Next

Déclencheur

- **Transfert FTP/SFTP** : Transfère les images JPEG via FTP/SFTP lorsque l'appareil photo détecte une alarme.
→ Configuration de la [Configuration de la transmission FTP, p. 137](#)
- **Enregistrement sur la mémoire SD** : Enregistre sur la carte SD lorsque l'appareil photo détecte une alarme.
 - Images JPEG : → Configuration de l'[Configuration de l'enregistrement des images JPEG sur la carte SD, p. 139](#)
 - Vidéo H.265/H.264 : → Configuration de l'[Configuration de l'enregistrement de vidéos H.265/H.264 sur carte SD, p. 139](#)

AVIS !

- La **transmission périodique d'images par FTP/SFTP** ne peut être sélectionnée que pour les modèles dotés des fonctions FTP/SFTP.
- Le **transfert FTP/SFTP** et la **transmission périodique d'images par FTP/SFTP** peuvent tous deux être définis (lorsque les deux actions ont lieu en même temps, c'est le **transfert FTP/SFTP** qui a la priorité).

Format d'enregistrement

Lorsque l'**enregistrement sur mémoire SD** est sélectionné dans **Déclenchement**, sélectionnez la méthode de compression pour les images à enregistrer en tant qu'images ou flux JPEG.

Bouton suivant

Cliquez sur **Suivant** pour continuer.

Bouton de retour

Cliquez sur **Retour** pour revenir à la page précédente.

Configuration de la transmission FTP

Cette fenêtre permet de configurer les spécificités du transfert FTP/SFTP.

Internet
Event action

Set the method of image transmission to the FTP/SFTP server when an alarm is detected.

Transmission protocol	<input type="radio"/> FTP <input checked="" type="radio"/> SFTP		
Alarm setting			
Alarm image transmission	<input type="radio"/> On <input checked="" type="radio"/> Off		
Directory name			
File name	<input checked="" type="checkbox"/> Terminal 1 <input checked="" type="checkbox"/> Terminal 2 <input checked="" type="checkbox"/> Terminal 3 <input checked="" type="checkbox"/> VMD <input checked="" type="checkbox"/> SCD <input checked="" type="checkbox"/> Auto track <input checked="" type="checkbox"/> Audio detection		
	<small>* For alarms by the "Ext. software", alarm images will be transmitted only by configuring the alarm image SFTP transmission.</small>		
FTP transmission retry	<input type="radio"/> On <input checked="" type="radio"/> Off		
Pre alarm	Transmission interval	Maximum number of images	Recording duration
	1fps	0 pic	0s
Post alarm	Transmission interval	Number of images	Recording duration
	1fps	100 pics	100s
Image capture size	JPEG(2) (640x360)		
SFTP server setting			
SFTP server address	<input style="width: 100%;" type="text"/> <small>Example of entry: 192.168.0.10</small>		
Control port	<input style="width: 50%;" type="text"/> (1-65535)		
FTP mode	<input checked="" type="radio"/> Passive <input type="radio"/> Active		

Back
Next

Pour plus de détails sur la configuration de l'écran ci-dessus, reportez-vous à ce qui suit.

→ Configuration de la [Configuration de la fonction de transmission FTP/SFTP](#), p. 334

Bouton suivant

Dans la fenêtre **Paramètres de l'alarme**, procédez comme suit:

- Sélectionnez **Sortie alarme** et appuyez sur **Suivant** pour configurer les **sorties d'alarme**.

→ [Alarme Configuration des sorties d'alarme](#), p. 141

- Ne sélectionnez pas **Sortie alarme** et appuyez sur **Suivant** pour configurer les **paramètres de messagerie**.

→ [Alarme Configuration de la notification par courrier électronique, p. 142](#)

Bouton de retour

Cliquez sur **Retour** pour revenir à la page précédente.

Configuration de l'enregistrement des images JPEG sur la carte SD

L'enregistrement SD (JPEG) pour la détection d'alarme est défini ici.

Internet	Event action
Configure the recording condition of the SD memory recording when an alarm is detected. Even if "Audio detection alarm" is set to "On", recording to the SD memory card will not be performed when the alarm occurs.	
JPEG recording(Alarm)	
File name	img_
Image saving interval/Number of images to be saved(Pre alarm)	Image saving interval: 1fps Number of images to be saved: Off
Image saving interval/Number of images to be saved(Post alarm)	Image saving interval: 1fps Number of images to be saved: 100 pics
<div style="display: flex; justify-content: space-around;"> Back Next </div>	

Voir l'**enregistrement JPEG (Alarme)** ci-dessous pour savoir comment configurer la fenêtre ci-dessus.

→ [Options de la carte SD, p. 158](#) [Options de la carte SD, p. 158](#)

Bouton suivant

Dans la fenêtre **Paramètres de l'alarme**, procédez comme suit:

- Sélectionnez **Sortie alarme** et appuyez sur **Suivant** pour configurer les **sorties d'alarme**.

→ [Alarme Configuration des sorties d'alarme, p. 141](#)

- Ne sélectionnez pas **Sortie alarme** et appuyez sur **Suivant** pour configurer les **paramètres de messagerie**.

→ [Alarme Configuration de la notification par courrier électronique, p. 142](#)

Bouton de retour

Cliquez sur **Retour** pour revenir à la page précédente.

Configuration de l'enregistrement de vidéos H.265/H.264 sur carte SD

Cette fonction permet de régler l'enregistrement SD (H.265 ou H.264) en cas de détection d'alarme.

Internet	Event action
Configure the recording condition of the SD memory recording when an alarm is detected. Even if "Audio detection alarm" is set to "On", recording to the SD memory card will not be performed when the alarm occurs.	
Stream recording(Alarm)	
Audio recording	<input type="radio"/> On <input checked="" type="radio"/> Off
Frame rate*	30fps * ▾
Pre alarm (recording) duration	Off ▾
Post alarm (recording) duration	30s ▾

Enregistrement audio

Sélectionnez l'enregistrement ou non des données audio avec **Activé** ou **Désactivé**. **Activé** : Les données audio sont enregistrées dans la vidéo (format MP4). **Désactivé** : les données audio ne sont pas enregistrées dans les vidéos (format MP4).

AVIS !

Si le mode de distribution audio est réglé sur bidirectionnel (half duplex), les réglages ne peuvent pas être effectués.

Taux de rafraîchissement

Réglez la fréquence d'images de H.265 (ou H.264) à enregistrer.

AVIS !

Reportez-vous à la section **Fréquence d'images*** ci-dessous pour connaître la fréquence d'images que vous pouvez définir et le débit binaire qui dépend de la fréquence d'images.

→ Configuration des [Configuration des enregistrements SD périodiques](#), p. 145

Durée de la pré-alarme (enregistrement)

Permet de choisir d'enregistrer ou non avant l'alarme. Règle l'heure d'enregistrement sur la carte SD.

Arrêt/ 1s/ 2s/ 3s/ 4s/ 5s/ 8s/ 10s/ 15s/ 20s/ 25s/ 30s/ 40s/ 50s/ 60s/ 90s/ 120s

AVIS !

Les valeurs qui peuvent être définies dépendent de la résolution et du débit binaire du flux à enregistrer. Plus le débit binaire est élevé, plus la valeur maximale pouvant être définie comme temps de pré-alarme est faible.

Durée de la post-alarme (enregistrement)

Définit le délai d'enregistrement sur la carte SD après le déclenchement d'une alarme.

10s/ 20s/ 30s/ 40s/ 50s/ 60s/ 120s/ 180s/ 240s/ 300s Boutons suivants

Bouton suivant

Dans la fenêtre **Paramètres de l'alarme**, procédez comme suit:

- Sélectionnez **Sortie alarme** et appuyez sur **Suivant** pour configurer les **sorties d'alarme**.
→ [Alarme Configuration des sorties d'alarme, p. 141](#)
- Ne sélectionnez pas **Sortie alarme** et appuyez sur **Suivant** pour configurer les **paramètres de messagerie**.
→ [Alarme Configuration de la notification par courrier électronique, p. 142](#)

Bouton de retour

Cliquez sur **Retour** pour revenir à la page précédente.

Configuration des sorties d'alarme

La sortie d'alarme est définie ici. Ce message s'affiche lorsque la **sortie d'** alarme est sélectionnée dans la fenêtre de réglage de l'alarme.

Pour définir le terminal de sortie :

The screenshot shows a web interface with two tabs: 'Internet' and 'Event action'. The 'Event action' tab is active. Below the tabs, there is a descriptive text: 'Set the action of the output terminal when an alarm is detected. When "Latch" is selected for "Alarm output type", the alarm output is cancelled by clicking the alarm occurrence indication button in the "Live" page.' Below this text is a table with configuration options for alarm outputs. The table has two columns: the configuration parameter and the selected option. At the bottom of the form are two buttons: 'Back' and 'Next'.

Output terminal	
Terminal output upon alarm detection	<input type="radio"/> On <input checked="" type="radio"/> Off
SD memory card error	<input type="radio"/> On <input checked="" type="radio"/> Off
Terminal state upon alarm detection	<input checked="" type="radio"/> Latch <input type="radio"/> Pulse
Terminal action upon alarm detection	<input type="radio"/> Open <input checked="" type="radio"/> Close
Pulse output width	<input type="text" value="1"/> s (1-120s)

Pour plus de détails sur les réglages de l'écran ci-dessus, voir ce qui suit.

→ [Alarme Configuration des alarmes des bornes de sortie, p. 272](#)

Boutons suivants

Cliquez sur le bouton **Suivant** pour afficher l'écran de configuration du courrier.

→ Configuration de la [Configuration de la notification par courrier électronique](#), p. 142

Bouton suivant

Cliquez sur **Suivant** pour continuer.

Bouton de retour

Cliquez sur **Retour** pour revenir à la page précédente.

Configuration de la notification par courrier électronique

C'est ici que les réglages pour le courrier sont effectués.

Internet		Event action	
Set the method of mail notification when an alarm is detected.			
E-mail notification			
E-mail notification	<input type="radio"/> On	<input checked="" type="radio"/> Off	
Alarm image attachment	<input type="radio"/> On	<input checked="" type="radio"/> Off	
Image capture size	JPEG(2) (640x360)		
SMTP server address	Example of entry: 192.168.0.10		
SMTP port	25 (1-65535)		
POP server address	Example of entry: 192.168.0.10		
Authentication	Type	<input checked="" type="radio"/> None <input type="radio"/> POP before SMTP <input type="radio"/> SMTP	
	User name		
	Password		
Sender's E-mail address			
SSL	<input type="radio"/> On	<input checked="" type="radio"/> Off	
Destination of notification		Destination E-mail address	
Address 1			Delete
	<input type="checkbox"/> Terminal 1 <input type="checkbox"/> Terminal 2 <input type="checkbox"/> Terminal 3 <input type="checkbox"/> VMD <input type="checkbox"/> SCD <input type="checkbox"/> Audio detection <input type="checkbox"/> Diag. <input type="checkbox"/> Auto track <small>* For alarms by the "Ext. Software", e-mail notification will be provided only by configuring the destination e-mail address setting.</small>		
E-mail subject(Alarm)	<input type="checkbox"/> Use the camera title <input type="checkbox"/> Cause of alarm 		
E-mail subject(Diag.)	<input type="checkbox"/> Use the camera title [Information]		
E-mail body(Alarm)	<input checked="" type="checkbox"/> Cause of alarm <input checked="" type="checkbox"/> Occurrence time The %p% alarm was occurred at %t%.		
Back		Set	

Pour plus de détails sur la configuration de l'écran ci-dessus, reportez-vous à ce qui suit.

→ Définir l'[Configuration de SMTP \(E-mail\)](#), p. 329

Bouton de réglage

Cliquez sur **Set** pour enregistrer vos paramètres et terminer la configuration.

Bouton de retour

Retourne à l'écran précédent.

Programmation des transferts FTP/enregistrements SD

Sur la page des réglages du **type de programme**, réglez le **déclenchement** sur l'*enregistrement en mémoire SD* ou la *transmission périodique d'images par FTP/SFTP*.

Trigger	SD memory recording ▼
Recording format	Stream(1) ▼ (H.265/1920x1080)

Back **Next**

Déclencheur

- **Transmission périodique d'images par FTP/SFTP** : L'image JPEG est envoyée au serveur FTP/SFTP à l'heure programmée.
- **Enregistrement sur la mémoire SD** : Enregistrez des images H.265 (ou H.264) sur la carte SD à l'heure programmée.

Format d'enregistrement

Lorsque l'**enregistrement sur mémoire SD** est sélectionné dans **Déclenchement**, sélectionnez les flux à enregistrer.

Bouton suivant

- Sélectionnez l'**enregistrement sur mémoire SD** et appuyez sur **Suivant** pour ouvrir la fenêtre de **réglage de l'enregistrement vidéo**.
→ Configuration des [Configuration des enregistrements SD périodiques](#), p. 145
- Sélectionnez **Transmission périodique d'images FTP/SFTP** et appuyez sur **Suivant** pour ouvrir la fenêtre **Paramètres de transmission périodique FTP/SFTP**.
→ Configuration des [Configuration des enregistrements périodiques FTP/SFTP](#), p. 148

AVIS !

- La **transmission périodique d'images par FTP/SFTP** ne peut être sélectionnée que pour les modèles dotés des fonctions FTP/SFTP.
- Le **transfert FTP/SFTP** et la **transmission périodique d'images par FTP/SFTP** peuvent tous deux être définis (lorsque les deux actions ont lieu en même temps, c'est le **transfert FTP/SFTP** qui a la priorité).
- La sélection de l'**enregistrement sur mémoire SD** annule le réglage de la **transmission périodique d'images par FTP/SFTP**.

Configuration des enregistrements SD périodiques

Ouvrez la page **Enregistrement vidéo** pour configurer ce type d'enregistrement programmé.

Lorsque vous cliquez sur le bouton **Suivant** après avoir enregistré ou réglé la fréquence d'images sur l'écran de réglage de l'enregistrement vidéo, l'écran de réglage de la programmation s'affiche et vous pouvez régler la programmation.

L'enregistrement, la fréquence d'images et la carte SD sont remplacés sur l'écran de réglage de l'enregistrement vidéo.

Internet	Event action
Configure the recording condition of the SD memory recording when an alarm is detected. Even if "Audio detection alarm" is set to "On", recording to the SD memory card will not be performed when the alarm occurs.	
Stream recording(Alarm)	
Audio recording	<input type="radio"/> On <input checked="" type="radio"/> Off
Frame rate*	30fps* ▼
Pre alarm (recording) duration	Off ▼
Post alarm (recording) duration	30s ▼
Back Next	

Enregistrement audio

Vous déterminez si les données audio doivent être enregistrées.

Activé : Les données audio sont enregistrées dans la vidéo (format MP4).

Désactivé : les données audio ne sont pas enregistrées dans les vidéos (format MP4).

AVIS !

- Si le mode de distribution audio est réglé sur bidirectionnel (half duplex), les réglages ne peuvent pas être effectués.
- Lorsque l'option **Écraser** passe de **Désactivé** à **Activé**, les anciennes images peuvent être supprimées pour préparer l'écriture s'il n'y a pas assez d'espace sur la carte SD.

Taux de rafraîchissement

Réglez la fréquence d'images de H.265 (ou H.264) à enregistrer parmi les suivantes.

- Si le **mode de capture d'image** est réglé sur 30 ips :
1fps/ 3fps/ 5fps*/ 7,5fps*/ 10fps*/ 12fps*/ 15fps*/ 20fps*/ 30fps*
- Si le **mode de capture d'image** est réglé sur 25fps :
1fps/ 3.1fps/ 4.2fps*/ 6.25fps*/ 8.3fps*/ 12.5fps*/ 20fps*/ 25fps*
- Si le **mode de capture d'image** est réglé sur 15 ips :
1fps/ 3fps/ 5fps*/ 7,5fps*/ 10fps*/ 12fps*/ 15fps*
- Si le **mode de capture d'image** est réglé sur 12,5 ips :
1fps/ 3.1fps/ 4.2fps*/ 6.25fps*/ 8.3fps*/ 12.5fps*

AVIS !

Lorsque vous cliquez sur **Suivant**, la **priorité de transmission** est réglée sur **Taux de trame**.

Le débit binaire est automatiquement défini en fonction de la résolution et de la fréquence d'images sélectionnées. Vérifiez les paramètres de **débit binaire* par client** pour chaque flux.

Écraser

Vous pouvez choisir d'écraser et d'enregistrer des images lorsque l'espace libre sur la carte SD est faible.

Activé : Si l'espace libre sur la carte SD diminue, l'ancienne image est écrasée et enregistrée de manière répétée.

Désactivé : Si la carte SD n'a pas d'espace libre, la carte SD arrête de stocker des données.

AVIS ! Lorsque l'option **Écraser** passe de **Désactivé** à **Activé**, les anciennes images peuvent être supprimées pour préparer l'écriture s'il n'y a pas assez d'espace sur la carte SD.

Bouton suivant

En cliquant sur **Suivant**, la fenêtre de réglage de la programmation de l'enregistrement sur la carte SD s'affiche.

Bouton de retour

Retourne à l'écran précédent.

Configurer l'horaire

Internet **Event action**

Select "Recording to SD (Recording stream)" for "Schedule mode" of the schedule (1 - 8) to be registered, and set the recording schedule.
When "Recording to SD (Recording stream)" is not select for "Schedule mode", recording will not be performed.

Schedules	
Schedule 1 (White) <input type="checkbox"/>	Schedule mode: <input type="text" value="Off"/>
	Time range: <input type="checkbox"/> Mon <input type="checkbox"/> Tue <input type="checkbox"/> Wed <input type="checkbox"/> Thu <input type="checkbox"/> Fri <input type="checkbox"/> Sat <input type="checkbox"/> Sun <input type="checkbox"/> 24h <input type="text" value="00:00"/> - <input type="text" value="00:00"/>
Schedule 2 (Blue) <input checked="" type="checkbox"/>	Schedule mode: <input type="text" value="Off"/>
	Time range: <input type="checkbox"/> Mon <input type="checkbox"/> Tue <input type="checkbox"/> Wed <input type="checkbox"/> Thu <input type="checkbox"/> Fri <input type="checkbox"/> Sat <input type="checkbox"/> Sun <input type="checkbox"/> 24h <input type="text" value="00:00"/> - <input type="text" value="00:00"/>
Schedule 3 (Green) <input type="checkbox"/>	Schedule mode: <input type="text" value="Off"/>

The color of each schedule is not linked with the area color of "VMD area".
When "VMD permission" is set, the VMD functions in all the areas set with "VMD area".
"VMD permission", "SCD permission" and "Auto track permission" are required to be set to specify a period of time where detection or tracking is to be performed. They are not required to be set when detection or tracking is to be performed regularly.
"Auto mode (auto track)" and "Auto track from the right-click menu" on the "Live" page are available even when it is out of the period specified in "Auto track permission".
If the camera direction is changed by other operation while the setting of preset position, auto pan, preset sequence or patrol is being performed, the camera will automatically move back to the previous preset position and resume the operation in 1 minute.

Back **Set**

Pour plus de détails sur la configuration de l'écran ci-dessus, reportez-vous à ce qui suit.

→ [CalendrierUtilisation des horaires, p. 361](#)

Bouton de réglage

Cliquez sur **Set** pour enregistrer vos paramètres et terminer la configuration.

Bouton de retour

Cliquez sur **Retour** pour revenir à la page précédente.

AVIS !

Si l'**enregistrement sur mémoire SD** n'est pas sélectionné en **mode Opération**, aucun enregistrement n'est effectué.

Configuration des enregistrements périodiques FTP/SFTP

Ouvrez la page **Transmission périodique FTP/SFTP** pour configurer ce type d'enregistrement programmé.

Lorsque l'on clique sur **Suivant** après la transmission périodique et la définition des serveurs sur l'écran de définition de la transmission périodique, l'écran de définition de la programmation de la transmission périodique s'affiche et la programmation de la transmission périodique peut être définie.

Les paramètres de la transmission périodique sont définis dans l'écran Paramètres de la transmission périodique.

The screenshot shows the 'Event action' configuration screen. At the top, there are two tabs: 'Internet' and 'Event action', with 'Event action' selected. Below the tabs, a grey box contains the instruction: 'Configure the FTP/SFTP server information and the method of JPEG image transmission to the FTP/SFTP server.' The configuration is organized into several sections:

- Transmission protocol:** Radio buttons for 'FTP' and 'SFTP'. 'SFTP' is selected.
- Periodic transmission settings:**
 - Periodic image transmission:** Radio buttons for 'On' and 'Off'. 'Off' is selected.
 - Directory name:** A text input field.
 - File name:** A text input field.
 - File name options:** Radio buttons for 'Name w/time&date' (selected) and 'Name w/o time&date'.
 - Transmission interval:** A dropdown menu set to '1s'.
 - Image capture size:** A dropdown menu set to 'JPEG(2)' with '(640x360)' next to it.
- SFTP server setting:**
 - SFTP server address:** A text input field with a placeholder 'Example of enter: 192.168.0.10'.

At the bottom of the screen, there are two buttons: 'Back' and 'Set'.

Pour plus de détails sur les réglages de l'écran ci-dessus, voir ce qui suit.

→ Configuration de la [Configuration de la fonction de transmission FTP/SFTP](#), p. 334

Bouton de réglage

S'affiche lorsque la **transmission périodique d'images par FTP** est **désactivée**. Cliquer sur **Définir** permet d'enregistrer les paramètres.

Bouton suivant

S'affiche lorsque la **transmission périodique d'images par FTP** est **activée**. En cliquant sur **Suivant**, la fenêtre de paramétrage des transmissions périodiques programmées FTP/SFTP s'affiche.

Bouton de retour

Cliquez sur **Retour** pour revenir à la page précédente.

Configurer l'horaire

The screenshot shows the 'Event action' configuration page. At the top, there are tabs for 'Internet' and 'Event action'. Below the tabs, there is a warning message: 'Select "Recording to SD (Recording stream)" for "Schedule mode" of the schedule (1 - 8) to be registered, and set the recording schedule. When "Recording to SD (Recording stream)" is not select for "Schedule mode", recording will not be performed.'

The main section is titled 'Schedules' and contains three rows for 'Schedule 1 (White)', 'Schedule 2 (Blue)', and 'Schedule 3 (Green)'. Each row has a 'Schedule mode' dropdown menu set to 'Off' and a 'Time range' section with radio buttons for '24h' and a time range selector (HH:MM - HH:MM). The '24h' option is selected for all schedules.

Below the schedule settings is a time range chart. The x-axis represents time from 0:00 to 24:00, with markers at 6:00, 12:00, and 18:00. The y-axis lists the days of the week: Mon, Tue, Wed, Thu. The chart shows a sawtooth pattern, indicating a repeating time range. The area under the pattern is shaded grey, representing the active time range for the schedules.

At the bottom of the page, there are two buttons: 'Back' and 'Set'.

The color of each schedule is not linked with the area color of "VMD area".
When "VMD permission" is set, the VMD functions in all the areas set with "VMD area", "VMD permission", "SCD permission" and "Auto track permission" are required to be set to specify a period of time where detection or tracking is to be performed. They are not required to be set when detection or tracking is to be performed regularly.
"Auto mode (auto track)" and "Auto track from the right-click menu" on the "Live" page are available even when it is out of the period specified in "Auto track permission".
If the camera direction is changed by other operation while the setting of preset position, auto pan, preset sequence or patrol is being performed, the camera will automatically move back to the previous preset position and resume the operation in 1 minute.

Pour plus de détails sur la configuration de l'écran ci-dessus, reportez-vous à ce qui suit.

→ [Calendrier](#) [Utilisation des horaires](#), p. 361

Bouton de réglage

Cliquez sur **Set** pour enregistrer vos paramètres et terminer la configuration.

Bouton de retour

Cliquez sur **Retour** pour revenir à la page précédente.

AVIS !

Si la **transmission périodique d'images FTP/SFTP** n'est pas sélectionnée en **mode Opération**, aucune transmission périodique FTP/SFTP n'est effectuée.

Configuration de base de l'appareil photo

Les pages de base permettent de définir le titre de l'appareil photo, la date et l'heure, la carte SD et la superposition. Les pages de base comprennent les onglets **Image de base**, **Carte SD** et **Superposition**.

Paramètres de base

Dans la page de base, appuyez sur l'onglet **Base**. Voir ci-dessous comment afficher et utiliser le menu **Paramètres détaillés**.

→ [Comment](#) [Accès au menu des réglages de l'appareil photo](#), p. 112

→ [Mode de](#) [Modification des paramètres de l'appareil photo](#), p. 113

Le titre, la date et l'heure de l'appareil photo sont définis ici.

Langue du menu

Sélectionnez la première langue qui apparaît lorsque vous accédez à l'appareil photo dans la liste ci-dessous. **Auto/Anglais/Japonais/Italien/Français/Allemand/Espagnol/Chinois/Russe/Portugais**

Auto : La langue utilisée par le navigateur est automatiquement sélectionnée. Si la machine ne prend pas en charge la langue, la langue anglaise est sélectionnée.

Titre de la caméra

Saisissez le nom de l'appareil photo. Après la saisie, appuyez sur **Set** pour afficher le nom saisi dans le titre de l'appareil photo.

- Nombre de caractères pouvant être saisis : 0 à 20 caractères
- Caractères qui ne peuvent pas être saisis : Symbole de demi-teinte " &

Date/heure

Saisissez la date et l'heure actuelles. Si vous avez sélectionné **12h** dans le **format d'affichage de l'heure**, sélectionnez **AM** ou **PM**.

Lorsque l'option **Régler l'heure de l'ordinateur sur l'appareil photo** est cochée et que l'on clique sur **Régler**, la date et l'heure de l'ordinateur sont obtenues et réglées sur l'appareil photo.

Plage : Jan/01/2013 00 :00 :00~Dec/31/2035 23 :59 :59

AVIS !

Si vous avez besoin de régler l'heure avec plus de précision dans le fonctionnement du système, utilisez le serveur NTP.

→ Configurer [Configuration de NTP, p. 341](#)

Affichage de la date et de l'heure

Utilisez **Activé** ou **Désactivé** pour définir si la date et l'heure sont affichées sur les images. Lorsque la date et l'heure ne sont pas affichées, réglez ce paramètre sur **Désactivé**.

AVIS !

<Multisensor> : L'**affichage de la date et de l'heure** peut être réglé individuellement par les caméras.

Format d'affichage de l'heure

Sélectionnez la méthode d'affichage de l'heure (24h/12h). Saisissez la **date et l'heure** en fonction de ce réglage. **Format d'affichage de la date et de l'heure**

Sélectionnez le format d'affichage de la date. Si la **date et l'heure** sont réglées sur **13 :10 :00 le 1er avril 2022**, les formats d'affichage sont les suivants.

- JJ/MM/AAAA : 01/04/2022 13 :10 :00
- MM/DD/YYYY : 04/01/2022 13 :10 :00
- DD/Mmm/YYYY : 01/Apr/2022 13 :10 :00
- YYYY/MM/DD : 2022/04/01 13 :10 :00
- Mmm/DD/YYYY : Apr/01/2022 13 :10 :00

Position de la date et de l'heure

Sélectionnez l'endroit où la date et l'heure sont affichées sur l'image.

- **En haut à gauche** : Affiché dans le coin supérieur gauche de la fenêtre.
- **En bas à gauche** : Affiché dans le coin inférieur gauche de la fenêtre.

- **Centre supérieur** : Affiché au centre de la fenêtre.
- **Centre inférieur** : Affiché au centre inférieur de la fenêtre.
- La mention **Upper right** est affichée dans le coin supérieur droit de la fenêtre.
- **En bas à droite** : Affiché dans le coin inférieur droit de la fenêtre.

AVIS !

<Multisensor> : La **position de la date et de l'heure** peut être réglée individuellement par les caméras.

NTP

En cliquant sur **NTP >>**, les onglets **avancés** des pages réseau s'affichent.

→ Configurer [Configuration de NTP](#), p. 341

Fuseau horaire

Sélectionnez le fuseau horaire de la zone de la caméra.

Heure d'été (heure d'été)

Utilisez **In**, **Out** et **Auto** pour spécifier l'utilisation ou non de l'heure d'été. Régler dans la région où l'heure d'été est utilisée.

- **En** : Régler l'heure sur l'heure d'été. * est affiché dans l'affichage de l'heure.
- **Sortie** : Réinitialiser l'heure d'été.
- **Auto** : passe à l'heure d'été en fonction des réglages de la date et de l'heure de début et de la date de fin (mois, semaine, jour de la semaine, heure).

Heure et date de début/heure et date de fin

Lorsque **Auto** est sélectionné dans **Heure d'été (heure d'été)**, la date et l'heure de début et de fin de l'heure d'été sont définies dans Mois, Semaine, Jour de la semaine et Heure.

Affichage à l'écran

Pour effectuer des réglages individuels, sélectionnez l'appareil photo et réglez les paramètres. Sélectionnez la caméra pour régler les éléments suivants individuellement pour chaque caméra.

- Affichage de la date et de l'heure
- Position de la date et de l'heure
- Titre de l'appareil photo affiché à l'écran
- Position du titre de la caméra

AVIS !

- <Multisensor> : Lorsque le mode de capture d'image est le mode Quad, la caméra 1 est automatiquement sélectionnée et les autres caméras ne peuvent pas être sélectionnées.
- <Multisensor> : Sélectionnez Caméra 1 dans **Affichage à l'écran** et sélectionnez **Refléter tous les paramètres de la caméra 1** pour appliquer les paramètres que vous avez modifiés pour la caméra 1 à toutes les autres caméras.

Titre de l'appareil photo affiché à l'écran

Utilisez **On/Off** pour définir si les chaînes sont affichées sur les images.

Lorsque ce paramètre est **activé**, les chaînes de caractères saisies dans **Titre de la caméra à l'écran** sont affichées à la position sélectionnée dans **Position**.

AVIS !

<Multisensor> : L'**affichage du titre de la caméra à l'écran** peut être réglé individuellement par les caméras.

Titre de la caméra à l'écran

Saisissez une chaîne de caractères à afficher dans l'image. Nombre de caractères pouvant être saisis : 0 à 40 caractères

Caractères d'entrée : Un octet (0-9, A-Z, a-z), deux octets (kanji, hiragana, katakana, alpha-numérique), symboles d'un octet et de deux octets ! " # \$ % & ' () * +, -, / : ; = ?

AVIS !

- Il est possible de définir jusqu'à deux lignes pour le **titre de la caméra à l'écran**.
- <Multisensor> : Le **titre de la caméra à l'écran** peut être défini individuellement par les caméras.

Position du titre de la caméra

Sélectionnez la position où la chaîne de caractères est affichée dans l'image. **En haut à gauche** : S'affiche dans le coin supérieur gauche de l'écran.

- **En bas à gauche** : S'affiche dans le coin inférieur gauche de l'écran.
- **Centre supérieur** : Affiché au centre de l'écran. **Centre inférieur** : S'affiche au centre inférieur de l'écran.
- **En haut à droite** : Affiché dans le coin supérieur droit de l'écran.
- **En bas à droite** : S'affiche dans le coin inférieur droit de l'écran.

AVIS !

<Multisensor> : La **position du titre de la caméra** peut être définie par les caméras.

Date et heure & Caractères à l'écran > Type d'affichage

Définit le format d'affichage sur **Perméation** ou **Opaque**.

- **Perméabilité** : Affiche la date et l'heure ainsi que les caractères à l'écran en caractères transparents.
- **Opaque** : Affiche la date et l'heure ainsi que les caractères à l'écran en caractères opaques (noirs).

Date et heure & Caractères à l'écran > Taille des caractères

Sélectionnez la date et l'heure affichées dans l'image et la taille de la chaîne de caractères (pourcentage de la taille par défaut de 100 %).

AVIS !

- Si les réglages de **la position de la date et de l'heure** et de la **position du titre de la caméra** sont différents, la fréquence d'images peut être inférieure à la valeur définie.
- Si les réglages de la **position de la date et de l'heure** et de la **position du titre de l'appareil photo** sont différents, les caractères peuvent manquer ou se chevaucher en fonction du réglage de la **taille des caractères** et du nombre de caractères. Confirmez les résultats de l'affichage avant de l'utiliser.
- Si la **taille des caractères** est réglée sur **150%** ou **200%**, la fréquence d'images peut être inférieure à la valeur définie.
- En fonction du réglage de la **taille des caractères** et du nombre de caractères ou de la résolution des images, il se peut que l'affichage ne soit qu'à moitié ou difficile à lire. Confirmez les résultats de l'affichage avant de l'utiliser.
- Même si les valeurs 50% et 75% sont définies, les images 640 x 360, VGA, 320 x 180 et QVGA affichent 100% du **titre de la caméra à l'écran**.
- Si le **paramètre détaillé Superposition** est réglé sur **Activé**, la date et l'heure & Les caractères s'affichent à l'écran : Vous ne pouvez pas définir **150 %** ou **200 %** pour la **taille des caractères**.

Affichage de l'état de la luminosité

ON/OFF permet de définir si l'état de la luminosité est affiché lors du réglage de la luminosité.

AVIS !

L'affichage de la luminosité dans l'image apparaît lorsque la luminosité est réglée sur le périphérique du système.

Stabilisateur

ON/OFF permet de spécifier si la fonction de correction des secousses de l'appareil photo est activée ou non. Le capteur gyroscopique peut être utilisé pour compenser les vibrations à basse fréquence telles que les vibrations du mât causées par le vent et les vibrations fines à fort grossissement, ce qui permet de prendre des images moins floues.

- N'utilisez cette fonction que si l'appareil est installé dans un environnement dans lequel il se balance fréquemment. Elle permet de réduire efficacement les vibrations.
- Vérifier le fonctionnement pendant l'installation.
- N'utilisez pas la fonction de correction des secousses lorsque vous utilisez le produit dans un environnement où il n'y a pas de secousses.

ATTENTION !

- Lorsqu'il est réglé sur **On**, l'angle de champ est réduit. Vérifiez l'angle de champ lors du montage de l'appareil photo.
- La correction d'image ne fonctionne pas dans les cas suivants.
 - Les fonctions de zoom panoramique et d'inclinaison sont exécutées.
 - Pendant le rafraîchissement de la position
- Dans les cas suivants, il peut être impossible d'obtenir une compensation de bougé suffisante en fonction des conditions de prise de vue.
 - Lorsque le sujet est sombre
 - Oscillation rapide, telle qu'une vibration mécanique
 - Secousses de grande amplitude
 - Réglage de la qualité de l'image/de la position en cours
- Si le réglage du **stabilisateur** est modifié alors que la zone suivante est réglée, la zone réglée sera désalignée. Réglez le **stabilisateur**, puis réglez les zones correspondantes.
 - Zone du masque
 - Zone de confidentialité
 - Zone de détection des opérations
 - Zone VIQS

AVIS !

- Lorsque des secousses se produisent dans un environnement de prise de vue sombre, l'effet de correction des secousses peut être amélioré en réglant le temps d'exposition maximum sur **1/100s** ou un réglage plus rapide de l'obturateur. Réglez le temps d'exposition maximum en fonction de l'environnement d'installation.
- Lorsque le **stabilisateur** est réglé sur **On**, le réglage superdynamique est **Off**.
- Lorsque le **stabilisateur** est **activé**, le facteur de zoom numérique est limité à la moitié.

Rotation de l'image

Options disponibles : 0° (désactivé), 90° , 180° (à l'envers), 270° .

AVIS !

- Si le réglage de la **rotation de l'image** est modifié alors que les zones suivantes sont déjà définies, celles-ci seront mal alignées. Réglez d'abord la **rotation de l'image**, puis les zones correspondantes.
 - Zone de confidentialité
 - Zone de détection des opérations
 - Zone de détection indésirable
 - Zone VIQS
 - Zone du masque
 - Image superposée
- Si la **rotation de l'image** est réglée sur **90°** ou **270°** , les caractères affichés à l'écran peuvent être brisés en fonction du réglage de la **taille des caractères** et du nombre de caractères.
- Lorsque la **rotation de l'image** est réglée sur **90°** et **270°** , les positions pouvant être définies pour la **date et l'heure** et le **titre de la caméra** sont limitées à la **partie supérieure gauche** et à la **partie inférieure gauche**.
- Selon le **mode de capture d'image**, il se peut que vous ne puissiez pas régler la **rotation de l'image** sur **90°** ou **270°** .

Miroir

Utilisez **On/Off** pour définir si les images sont inversées à gauche ou à droite.

AVIS ! Si la **rotation de l'image** est réglée sur **90°** ou **270°** , l'inversion du miroir ne peut pas être activée.

Indicateur

Sélectionner l'état ON/OFF de la lampe. Pour vérifier l'état de fonctionnement des lampes, sélectionnez **On**.

Lorsque des secousses se produisent dans un environnement de prise de vue sombre, l'effet de correction des secousses peut être amélioré en réglant le temps d'exposition maximum sur **1/100s** ou un réglage plus rapide de l'obturateur. Réglez le temps d'exposition maximum en fonction de l'environnement d'installation.

- Lorsque le **stabilisateur** est réglé sur **On**, le réglage superdynamique est **Off**.
- Lorsque le **stabilisateur** est **activé**, le facteur de zoom numérique est limité à la moitié.
- <PTZ> : L'**indicateur** peut être réglé à partir de la caméra PTZ.

Sortie audio

Permet d'utiliser la borne de sortie audio comme sortie du moniteur de réglage.

AVIS !

- Lorsque la **sortie audio** est réglée sur **Audio**, la **sortie moniteur** ne peut pas être sélectionnée.
- Si vous réglez le **mode de transmission audio** sur autre chose que **Off** ou **Mic input**, vous ne pouvez pas régler **Audio out** sur **Monitor**.
- Si vous réglez la **sortie audio** sur **Monitor**, vous ne pouvez pas régler le **mode de transmission audio** sur autre chose que **Off** ou **Mic input**.

Moniteur de sortie

Définissez le format d'image à émettre à partir de la borne de sortie d'image (MONITOR OUT).

AVIS !

- La **sortie écran** peut être modifiée lorsque le mode d'imagerie est 30 ips, 60 ips ou 15 ips.
- L'image de sortie peut être inversée vers le haut ou vers le bas.

Position du levier de réglage de l'inclinaison

Réglez la **position du levier de réglage de l'inclinaison** lors de l'installation de l'appareil photo (**Haut/Moyen-Bas**).

AVIS !

<PTZ> : La **position du levier de réglage de l'inclinaison** ne peut être sélectionnée que pour les réglages de la caméra multicapteur.

Options de la carte SD

Sur la page de base, appuyez sur l'onglet **Carte SD**. Reportez-vous à ce qui suit pour afficher et utiliser le menu **Paramètres détaillés**.

→ Accès au [Accès au menu des réglages de l'appareil photo, p. 112](#)

→ Modification des [Modification des paramètres de l'appareil photo, p. 113](#)

Cette fonction permet d'effectuer les réglages de la carte SD.

Mode de fonctionnement

Carte SD

Vous déterminez si la carte SD doit être utilisée ou non.

AVIS !

Si le **mode de capture d'image** est réglé sur le **mode 16 :9 (mode 60fps)** ou le **mode 16 :9 (mode 50fps)**, les fonctions de la carte SD ne sont pas disponibles. La **carte SD** est réglée sur **Non utilisé**.

Mode logiciel étendu

Ce paramètre est réglé sur **Activé** lorsque le logiciel d'extension des fonctions installé utilise la carte SD de l'appareil photo.

- **Activé** : Le logiciel d'extension des fonctions peut utiliser la carte SD de l'appareil photo.
- **Désactivé** : Le logiciel d'extension des fonctions ne peut pas utiliser la carte SD de l'appareil photo.

AVIS !

- Il est recommandé de formater la carte SD lorsque le mode du logiciel d'extension de fonction est **activé** ou **désactivé**.
- Le fonctionnement de la fonction d'enregistrement sur la carte SD n'est pas garanti lorsque le logiciel étendu utilisant la carte SD est utilisé.

Type de système de fichiers de la carte mémoire SD

Vous pouvez sélectionner le format du système de fichiers de la carte mémoire SD. Cette option ne peut être sélectionnée que lorsque le **mode logiciel Ext.** est **activé**.

- Les cartes mémoire SD formatées en FAT (**FAT16/FAT32/exFAT**): FAT peuvent être utilisées.
- **ext(ext4)**: ext Les cartes mémoire SD formatées **ext(ext4)**: ext peuvent être utilisées.

AVIS !

- Si vous modifiez le **format du système de fichiers de la carte mémoire SD**, cliquez sur le bouton **Exécuter** dans **Format pour** formater la carte mémoire SD.
- Lorsque "ext(ext4)" est sélectionné, la carte mémoire SD ne peut être utilisée qu'avec un logiciel d'extension de fonction. Par conséquent, vous ne pourrez pas utiliser des fonctions telles que l'enregistrement vidéo et audio sur la carte mémoire SD, ou la notification de l'espace restant sur la carte mémoire SD.
- Lorsque "ext(ext4)" est sélectionné, les informations passées sur la carte mémoire SD sont supprimées et ne peuvent pas être affichées dans l'onglet **État de** la page Maintenance.
→ [StatusVérification de l'état de la caméra, p. 371](#)
- Lorsque "ext(ext4)" est sélectionné, la capacité de la carte mémoire SD ne peut pas être affichée.
→ [Options de la carte SD, p. 158 SD](#)
→ [AfficherAfficher la liste des journaux, p. 81](#)
→ [Visualisation d'Visualisation d'images à partir de tablettes électroniques, p. 66](#)

Enregistrement audio

Vous pouvez choisir d'enregistrer ou non des données audio lors du stockage de vidéos au format MP4.

- **Désactivé** : les données audio ne sont pas enregistrées dans les vidéos (format MP4).
- **Activé** : Les données audio sont enregistrées dans la vidéo (format MP4).

AVIS !

Si vous utilisez l'**enregistrement audio**, vous devez définir le **format d'enregistrement** sur flux.

Notification de la capacité restante

Pour notifier la capacité restante de la carte SD à l'aide de la fonction de notification par courrier électronique ou de la fonction de notification d'alarme unique, sélectionnez l'option suivante pour démarrer la notification lorsque l'espace libre atteint le pourcentage sélectionné.

AVIS !

La notification de capacité restante est effectuée pour chaque valeur de capacité restante inférieure à la valeur définie.

Par exemple, lorsqu'elle est réglée sur **50 %**, la capacité restante est respectivement de 50 %, 20 %, 10 %, 5 % et 2 %. Le moment de la notification peut varier légèrement.

Écraser

Vous pouvez choisir d'écraser et d'enregistrer des images lorsque l'espace libre sur la carte SD est faible.

- **Activé** : Si l'espace libre sur la carte SD diminue, l'ancienne image est écrasée et enregistrée de manière répétée.
- **Désactivé** : Si la carte SD n'a pas d'espace libre, la carte SD arrête de stocker des données.

AVIS !

- Si vous ne souhaitez pas utiliser la carte SD, réglez-la sur **Pas d'utilisation**.
- Avant de retirer la carte SD de l'appareil photo, assurez-vous qu'elle est réglée sur **Non utilisé**. Si la carte SD est réglée sur **Utilisation**, elle risque d'être endommagée.
- Lorsque la carte SD est réglée sur **Utiliser**, la carte SD est sauvegardée en fonction du réglage du **déclencheur de sauvegarde**.
- Après avoir installé la carte SD, réglez-la sur **Utiliser**.
- Si la vitesse de mise à jour des images est élevée, le moment et l'intervalle de la notification et de l'enregistrement peuvent être désalignés. En outre, lorsque plusieurs utilisateurs reçoivent des images, la notification ou l'enregistrement peuvent ne pas être effectués comme prévu. Dans ce cas, réduisez la vitesse de mise à jour des images.
- Le nombre de réécritures de la carte SD est limité. Si les réécritures sont fréquentes, la durée de vie de la carte SD peut être réduite.
- La durée de vie de la carte SD dépend du nombre de fichiers images enregistrés sur la carte SD et du nombre de journaux écrits.
- Vous pouvez réduire le nombre de fichiers enregistrés sur la carte SD en sélectionnant le flux dans **Format d'enregistrement** et en définissant la plus petite valeur dans **Débit binaire/client** du flux à enregistrer.
- Si la carte SD est écrite plus fréquemment et que la vitesse d'écriture diminue, il est recommandé de remplacer la nouvelle carte SD.
- Lors du passage de **Désactivé** à **Activé**, si l'espace libre sur la carte SD est faible, d'anciennes images peuvent être supprimées pour préparer l'écriture.

Paramètres de sécurité de la carte SD

Informations complémentaires sur la détection de l'altération

Permet d'ajouter ou non des informations pour permettre la détection de la falsification des données de la carte SD. La détection de falsification ne prend en charge que la vidéo (format MP4) et peut être

vérifiée à l'aide d'un logiciel dédié.

Dans **Paramètres avancés**, cliquez sur le **bouton** pour afficher la fenêtre de paramétrage permettant d'ajouter des informations de détection de falsification dans une fenêtre séparée.

→ Détection des [Détection de la falsification, p. 171](#)

Verrouillage par mot de passe de la carte SD

Définissez le mot de passe sur la carte SD. Lorsque vous définissez le mot de passe, vous ne pouvez pas écrire ou lire sur la carte SD sur un appareil autre que cet appareil. En cas de vol ou de perte de la carte SD, le risque de fuite des données enregistrées peut être réduit.

Set (jeu de mots)

Si une carte SD sans mot de passe est insérée, le mot de passe peut être défini à l'aide de la touche Set.

Mot de passe/répétition du mot de passe

Saisissez un mot de passe.

- Nombre de caractères pouvant être saisis : 4 à 16 caractères
- Caractères qui ne peuvent pas être saisis : Symboles à deux octets et à un octet " &

Remise à zéro

Si une carte SD avec le mot de passe défini a été insérée, le mot de passe peut être annulé en appuyant sur la touche de déverrouillage.

Mot de passe

Saisissez un mot de passe.

- Nombre de caractères pouvant être saisis : 4 à 16 caractères
- Caractères qui ne peuvent pas être saisis : Symboles à deux octets et à un octet " &

Changer

Si une carte SD avec un mot de passe déjà défini est insérée, le mot de passe peut être modifié à l'aide de la touche Change.

Ancien mot de passe/Nouveau mot de passe/Répéter le nouveau mot de passe

Saisissez un mot de passe.

- Nombre de caractères pouvant être saisis : 4 à 16 caractères
- Caractères qui ne peuvent pas être saisis : Symboles à deux octets et à un octet " &

État

Affiche l'état du réglage du verrouillage du mot de passe.

- **Pendant le verrouillage** : La carte SD contient un mot de passe et la fonction de verrouillage est activée.
- **Non défini** : La fonction de verrouillage est désactivée
- L'état du réglage du mot de passe de la carte SD s'affiche.
- Le **mot de passe est déjà défini** : Le mot de passe est correctement défini.
- **Erreur (carte SD non prise en charge)** : Le verrouillage par mot de passe n'est pas pris en charge par la carte insérée. Vérifiez que la carte mémoire SDHC ou SDXC est insérée.
- **Erreur (incompatibilité du mot de passe)** : La carte SD ne peut pas être utilisée car le mot de passe défini sur la carte SD et le mot de passe défini sur cet appareil ne correspondent pas. Confirmez que le mot de passe est correct.
- **Erreurs (autres erreurs)** : Ce message s'affiche lorsqu'une erreur se produit sur la carte SD. Vérifiez la carte SD.

AVIS !

La fonction de verrouillage par mot de passe ne prend en charge que les cartes mémoire SDHC ou SDXC.

Lors de l'utilisation d'une carte SD avec verrouillage par mot de passe sur un appareil autre que cet appareil, libérez le mot de passe en appuyant sur la touche de libération du verrouillage par mot de passe, puis retirez la carte SD de l'appareil. Vous ne pouvez pas annuler le mot de passe sur un appareil autre que l'appareil photo, tel qu'un PC.

Si l'**état de verrouillage du mot de passe de la carte SD** est **Verrouillé** et que la carte SD sans mot de passe est insérée dans l'appareil photo, le mot de passe est automatiquement défini pour la carte SD.

ATTENTION !

- Si vous oubliez le mot de passe défini, vous ne pouvez pas l'annuler. Étant donné que la carte SD sur laquelle le mot de passe a été défini ne peut pas être utilisée, veillez à la gérer avec soin.
- Si vous oubliez le mot de passe défini et que vous souhaitez le remplacer par une nouvelle carte SD, réglez le **verrouillage du mot de passe de la carte SD** sur **Non défini à l'avance** en suivant l'une des étapes ci-dessous.
 - Saisissez le mot de passe à l'aide de la touche de déverrouillage et appuyez sur la touche Set.
 - Initialiser la valeur réglée à partir de la page de maintenance.

Enregistrement de flux

Format d'enregistrement

Sélectionnez le type de données d'image à enregistrer sur la carte SD.

- **Désactivé** : les données de l'image ne sont pas enregistrées.
- **JPEG(n)** : L'image fixe (JPEG(n)) est enregistrée selon la résolution définie dans les onglets **Image** des pages vidéo et audio.
- **Flux(n)** : Enregistrer la vidéo (flux(n)) au format MP4 conformément aux paramètres de ce flux dans les onglets **Image** des pages vidéo et audio.

AVIS !

- Utilisez une carte compatible UHS-I (Ultra High Speed-I) pour la carte SD Speed Class 10.
- Lors de l'utilisation de cartes SD autres que celles compatibles avec la classe de vitesse 10, le débit binaire des flux sélectionnés avec le **format d'enregistrement** doit être de 6144 kbps.
- Lors de l'utilisation de cartes SD compatibles avec la classe de vitesse 10, le débit binaire des flux sélectionnés par le **format d'enregistrement** doit atteindre 12288 kbps.
- <Multisensor> : La carte SD ne peut être utilisée que pour la classe de vitesse 10.
- <Multisensor> : Le débit binaire des flux sélectionnés dans le **format d'enregistrement** doit être inférieur ou égal à 4096 kbps.
- Lorsque l'option **Flux** est sélectionnée, les paramètres de **flux** dans les onglets **Image** des pages vidéo et audio sont **Flux**.&Ceci permet de passer au paramètre **Enregistrer la vidéo**.
- Lorsque le **format d'enregistrement** est modifié en **Stream**, les fonctions suivantes peuvent être corrigées.
 - La **priorité de transmission** est réglée sur **Best effort**, elle est réglée sur **Frame rate**.
 - Si l'**intervalle de rafraîchissement** est réglé sur **2s, 3s, 4s** ou **5s**, il est réglé sur **1s**.
- Le **format d'enregistrement** ne peut pas être modifié en **JPEG** si **On** est réglé sur **Infos supplémentaires pour la détection des altérations**.
- Si le **format d'enregistrement** est **Stream**, le fichier à enregistrer est nommé automatiquement.
- Si le **format d'enregistrement** est **Stream**, le nombre d'utilisateurs pouvant être connectés peut être réduit.
- Si vous configurez **Activé** pour l'**enregistrement audio**, le débit binaire maximal pouvant être configuré pour les flux est limité.
- Si vous configurez **Activé** pour **Infos supplémentaires pour la détection des altérations**, le débit binaire maximal pouvant être configuré pour les flux est limité.
- <Multisensor> : Si **Stream** est sélectionné dans le **format d'enregistrement**, le débit binaire est limité.

Sauvegarder le déclencheur

Sélectionnez la méthode ci-dessous pour enregistrer des images sur la carte SD.

- **Erreur de transmission périodique FTP/SFTP** : FTP/Enregistrer l'image en cas d'échec de la transmission périodique au serveur SFTP.
- Cette option n'est disponible que lorsque **JPEG** est sélectionné dans le **format d'enregistrement**. **Entrée alarme** : Enregistre l'image lorsqu'une alarme est générée.

- **Manuel** : Enregistrer l'image manuellement.
- **Programme** : Enregistrer l'image en fonction des paramètres de planification. Cette option n'est disponible que lorsque **Stream** est sélectionné dans le **format d'enregistrement**.
- → Gestion des [Utilisation des horaires](#), p. 361
- Lorsque l'**entrée d'** alarme est sélectionnée dans **Sauvegarder le déclenchement**, le type d'alarme peut être sélectionné parmi les suivants. Terminal 1 : L'image est sauvegardée lorsqu'une alarme est générée au niveau du terminal 1.
- Terminal 2 : L'image est sauvegardée lorsqu'une alarme est générée au niveau du terminal 2. Borne 3 : L'image est sauvegardée lorsqu'une alarme est générée au niveau de la borne 3. **VMD** : l'image est sauvegardée lorsque la détection d'une opération se produit.
- **SCD** : L'image est enregistrée lorsque la détection de changement d'écran se produit. **Poursuite auto** : Sauvegarde l'image en cas de suivi automatique.
- **Alarme de commande** : Sauvegarde l'image lorsqu'une alarme de commande est saisie.

AVIS !

- Si le **format d'enregistrement** est en continu, l'**erreur de transmission périodique d'images FTP/SFTP** ne peut pas être définie.
- Pour générer une alarme, utilisez les onglets **Alarme** pour définir l'alarme.
- Si le **format d'enregistrement** est **JPEG**, la **programmation** ne peut pas être définie.
- Lorsque vous êtes connecté à notre enregistreur de disque en réseau, le **déclencheur de sauvegarde** peut être grisé en cas de **défaillance du réseau**. Pour modifier le réglage du **déclencheur de sauvegarde** après avoir déconnecté l'enregistreur, réglez la **carte SD** sur **Pas d'utilisation**, puis réglez à nouveau sur **Utiliser**.
- Si le **contrôle GOP** est réglé sur Advanced (Fixed GOP 60s + 1s keyframe), l'enregistrement d'alarme ne peut pas être réglé.
- Les images ne sont pas enregistrées lorsque l'alarme de détection sonore est générée.

Enregistrement JPEG manuel

JPEG recording(Manual)	
File name	img_
Image saving interval	1fps ▼

Ce réglage n'est disponible que lorsque le **format d'enregistrement** est réglé sur **JPEG(1)** ou **JPEG(2)** et que le **déclencheur d'enregistrement** est réglé sur **Manuel**.

Paramètres détaillés

Configuration de base de l'appareil photo

Nom du fichier

Saisissez le nom du fichier pour enregistrer les images sur la carte SD. Les noms de fichiers suivants sont effectivement enregistrés.

- Nom du fichier : Nom du fichier saisi + Date et heure (année, mois, jour, minute, seconde) + Numéro de séquence
- Nombre de caractères pouvant être saisis : 1 à 8 caractères
- Caractères qui ne peuvent pas être saisis : Symboles à deux octets et à un octet " & * / : ; < > ? ¥ |

Intervalle d'enregistrement des images

Si le **déclencheur d'enregistrement** est réglé sur **Manuel**, sélectionnez l'intervalle d'enregistrement des images sur la carte SD parmi les suivants.

- Lorsque le **mode de capture d'image** est réglé sur 30 ips/15 ips : 0,1 ips/0,2 ips/0,33 ips/0,5 ips/1 ips
- Lorsque le **mode de capture d'image** est réglé sur 25 ips/12,5 ips : 0,08 ips/0,17 ips/0,28 ips/0,42 ips/1 ips

Enregistrement JPEG des alarmes

JPEG recording(Alarm)		
File name	<input type="text" value="img_"/>	
Image saving interval/Number of images to be saved(Pre alarm)	Image saving interval <input type="text" value="1fps"/>	Number of images to be saved <input type="text" value="Off"/>
Image saving interval/Number of images to be saved(Post alarm)	Image saving interval <input type="text" value="1fps"/>	Number of images to be saved <input type="text" value="100 pics"/>

Ce réglage n'est disponible que lorsque le **format d'enregistrement** est réglé sur **JPEG(1)** ou **JPEG(2)** et que le **déclencheur de sauvegarde** est réglé sur l'**entrée d'alarme**.

Nom du fichier

Saisissez le nom du fichier pour enregistrer les images sur la carte SD. Les noms de fichiers suivants sont effectivement enregistrés.

- Nom du fichier : Nom du fichier saisi + Date et heure (année, mois, jour, minute, seconde) + Numéro de séquence
- Nombre de caractères pouvant être saisis : 1 à 8 caractères

- Caractères qui ne peuvent pas être saisis : Symboles à deux octets et à un octet " & * / : ; < > ? ¥ |

Intervalle de stockage/nombre d'images (pré-alarme)

Intervalle d'enregistrement des images

Lorsque le **déclencheur de sauvegarde** est défini sur l'**entrée d'alarme**, sélectionnez l'intervalle de pré-alarme de l'image pour sauvegarder l'image sur la carte SD.

- Lorsque le **mode de capture d'image** est réglé sur 30 ips/15 ips : 0,1 ips/0,2 ips/0,33 ips/0,5 ips/1 ips
- Lorsque le **mode de capture d'image** est réglé sur 25 ips/12,5 ips : 0,08 ips/0,17 ips/0,28 ips/0,42 ips/1 ips

Nombre d'images à enregistrer

Sélectionnez le nombre d'images de pré-alarme à enregistrer sur la carte SD lorsqu'une alarme est générée.

Intervalle de stockage/nombre d'images (Post-alarme)

Intervalle d'enregistrement des images

Si le **déclenchement de l'enregistrement** est réglé sur **Entrée alarme** ou **Manuel**, sélectionnez les intervalles ci-dessous pour enregistrer les images sur la carte SD.

- Lorsque le **mode de capture d'image** est réglé sur 30 ips/15 ips : 0,1 ips/0,2 ips/0,33 ips/0,5 ips/1 ips
- Lorsque le **mode de capture d'image** est réglé sur 25 ips/12,5 ips : 0,08 ips/0,17 ips/0,28 ips/0,42 ips/1 ips

Nombre d'images à enregistrer

Sélectionnez le nombre d'images d'alarme à enregistrer sur la carte SD lorsqu'une alarme est générée dans la liste suivante.

Enregistrement vidéo (en cas d'alarme)

Stream recording(Alarm)	
Pre alarm (recording) duration	Off ▼
Post alarm (recording) duration	30s ▼

Ce réglage n'est disponible que lorsque le **format d'enregistrement** de la carte SD est réglé sur streaming et que le **déclencheur de sauvegarde** est réglé sur l'**entrée d'alarme**.

Durée de la pré-alarme (enregistrement)

Permet de choisir d'enregistrer ou non avant l'alarme. Règle l'heure d'enregistrement sur la carte SD.

AVIS !

Les valeurs qui peuvent être définies dépendent de la résolution et du débit binaire du flux à enregistrer. Plus le débit binaire est élevé, plus la valeur maximale pouvant être définie comme temps de pré-alarme est faible.

Durée de la post-alarme (enregistrement)

Définit le délai d'enregistrement sur la carte SD après le déclenchement d'une alarme.

AVIS ! La durée d'enregistrement réelle peut être plus longue que la durée réglée pour l'heure de post-alarme.

Informations sur la carte SD

Capacité restante

La capacité restante et la capacité totale de la carte SD sont affichées. Selon l'état de la carte SD, l'affichage peut être le suivant.

Affichage	Description
-----MB/-----MB	<ul style="list-style-type: none">La carte SD n'est pas insérée.La capacité ne peut être listée en raison d'une erreur de lecture.
*****MB/*****MB	La carte SD n'est pas formatée.
#####MB/#####MB	Le verrouillage par mot de passe de la carte SD ne peut pas être supprimé.

AVIS !

Lorsque l'option **Écraser** est réglée sur **Désactivé** et que la capacité restante de la carte SD atteint **0 Mo**, les images ne sont pas enregistrées sur la carte SD. Lorsque l'espace libre sur la carte SD est épuisé, l'adresse e-mail spécifiée et la destination unique de notification d'alarme peuvent être notifiées à l'aide de la fonction de notification.

→[Mise en place d'une notification par courriel pour les alarmes, p. 280](#) courrier électronique
→[Mise en place d'une notification par courriel pour les alarmes, p. 280](#)

→[Configuration des notifications d'alarme, p. 300](#)

Format

Formater dans le format de fichier sélectionné dans **Format du système de fichiers de la carte mémoire SD**.

→[Options de la carte SD, p. 158 SD](#)

Pour formater la carte SD, appuyez sur **Exécuter**.

AVIS !

- Lors du formatage d'une carte mémoire SD avec **ext(ext4)** sélectionné pour le **formatage du système de fichiers de la carte mémoire SD**, le formatage peut prendre environ 20 minutes avant d'être terminé, en fonction de la carte mémoire SD.
- Après avoir formaté la carte mémoire SD au format ext, vérifiez le fonctionnement du logiciel d'extension utilisant la carte mémoire SD.

ATTENTION !

- Avant le formatage, réglez la **carte mémoire SD** sur **Utiliser** dans les pages de base.
→[Mode de fonctionnement, p. 158](#) fonctionnement
- La carte mémoire SD doit être formatée à l'aide des onglets de la **carte mémoire SD** avant d'être utilisée. Les fonctions suivantes peuvent ne pas fonctionner correctement si elles sont formatées en dehors des onglets de la **carte mémoire SD**.
 - Sauvegarde/récupération de l'image en cas d'alarme
 - Sauvegarde/récupération d'images lors d'une sauvegarde manuelle
 - Sauvegarder/récupérer des images à l'aide de la fonction Planification
 - Sauvegarde/récupération du journal des alarmes, du journal des sauvegardes manuelles/programmées, du journal du système
 - Sauvegarde/récupération d'images à l'aide de la fonction d'enregistrement de la mémoire SD de notre enregistreur à disque réseau
 - Lecture/téléchargement d'images sur la carte mémoire SD
- Lors du formatage, l'opération est interrompue si un autre utilisateur est en train de travailler dessus.
- Vous ne pouvez pas écrire sur la carte mémoire SD pendant le formatage.
- Lors du formatage, toutes les données stockées sur la carte mémoire SD sont supprimées.
- N'éteignez pas l'ordinateur pendant le formatage.
- Après le formatage, la carte mémoire SD affiche un espace inférieur à l'espace total car elle crée le répertoire initial nécessaire au fonctionnement.
- Lors de l'enregistrement répété d'images sur une carte mémoire SD à l'aide de la fonction d'écrasement automatique, utilisez une carte mémoire SD très fiable et durable.
- Utilisez une carte compatible UHS-I (Ultra High Speed-I) pour la carte mémoire SD qui prend en charge la classe de vitesse Class 10.

Installation et retrait de la carte SD

Mode insertion/suppression de la carte mémoire SD

Pour installer ou retirer une carte mémoire SD, appuyez sur **Exécuter**.

Une fois la carte mémoire SD installée et retirée, cliquez sur le bouton **Release**.

Détection de la falsification

Lorsque les données de la carte SD sont falsifiées, elles peuvent être détectées à l'aide du logiciel dédié.

La détection des falsifications ne prend en charge que les fichiers vidéo (format MP4).

AVIS !

Si vous utilisez la **détection des altérations**, vous devez régler le **format d'enregistrement** sur "streaming".

Alteration detection	
Select certificate	Pre-installed ▾
Additional info for detecting alteration	<input type="radio"/> On <input checked="" type="radio"/> Off
Set	
Pre-installed certificate	
Certificate download	Execute
CA Certificate	
CRT key generate	Execute
Generate Certificate Signing Request	Execute
CA Certificate install	ファイルを選択 選択されていません Execute
Information	Invalid Confirm Delete
Certificate download	Execute
Close	

Sélectionner un certificat

Sélectionnez le certificat à utiliser pour la détection des falsifications.

- **Pré-installation** : Sélectionnez le certificat de pré-installation.
- **CA** : Sélectionnez un certificat CA. Cette option ne s'affiche que si le certificat CA est installé.

Informations complémentaires sur la détection de l'altération

Permet d'ajouter ou non les informations de détection de sabotage au fichier vidéo (format MP4) à enregistrer sur la carte SD.

AVIS !

Si le **format d'enregistrement** du **flux d'enregistrement** est réglé sur JPEG, le réglage ne peut pas être modifié sur **Activé**.

Pré-installation du certificat - Obtention du certificat

Cliquez sur le bouton Exécuter pour télécharger le certificat de route pour le certificat de pré-installation. Utilisez le certificat téléchargé pour détecter la falsification des vidéos (fichier MP4) sur la carte SD à l'aide du logiciel dédié.

Certificat CA - Génération de clé CRT

Crée une clé CRT (clé de cryptage) à utiliser pour la détection des falsifications.

La génération de la clé CRT est effectuée dans la **boîte de dialogue de génération de la clé CRT** qui s'affiche lorsque l'on clique sur **Exécuter**.

Certificat CA - Demande de création de signature (CSR)

Lors de l'utilisation de certificats CA émis par une autorité de certification en tant que certificats CA pour la détection de falsification, il génère une demande de signature (CSR) à appliquer à l'autorité de certification. Créez une demande de signature (CSR) en cliquant sur le bouton **Exécuter**. La **boîte de dialogue Créer une demande de signature (CSR)** s'affiche.

Certificat CA - installation du certificat

Cette fonction permet d'installer des certificats (certificats CA) émis par des agences de certification et d'afficher des informations sur les certificats installés (certificats CA).

Lorsque vous cliquez sur **Sélectionner un fichier**, la **boîte de dialogue Ouvrir un fichier** s'affiche. Sélectionnez le fichier du certificat (certificat CA) émis par l'autorité de certification. Cliquez sur **Exécuter** pour installer le certificat (certificat CA).

Si un certificat (certificat CA) est installé, le nom du fichier du certificat installé s'affiche.

Informations sur le certificat CA

Les informations relatives au certificat (certificat CA) émis par l'autorité de certification s'affichent.

Lorsque l'on clique sur **Exécuter**, le contenu enregistré du certificat installé (certificat CA) s'affiche dans la **boîte de dialogue de confirmation du certificat CA**.

En cliquant sur **Supprimer**, vous supprimez le certificat installé (certificat CA).

Certificat CA - Obtenir le certificat

Le certificat (certificat CA) émis par l'organisme de certification est téléchargé à partir de cette machine.

Utilisez le certificat téléchargé pour détecter la falsification de vidéos (fichier MP4) sur la carte SD à l'aide du logiciel dédié.

ATTENTION ! Lors de la suppression d'un certificat valide (certificat CA), assurez-vous de disposer d'une sauvegarde du certificat (certificat CA) sur votre PC ou sur un support d'enregistrement. Pour réinstaller, un certificat (certificat CA) est nécessaire.

Configuration des images de superposition

La fonction de superposition d'images permet d'intégrer des images téléchargées sur la caméra dans des images en direct (affichage en superposition).

Dans la page de base, appuyez sur l'onglet **Image de superposition**. Reportez-vous à ce qui suit pour afficher et utiliser le menu **Paramètres détaillés**.

→ Accès au [Accès au menu des réglages de l'appareil photo, p. 112](#)

→ Modification des [Modification des paramètres de l'appareil photo, p. 113](#)

La fonction de superposition d'images est réglée ici.

Basic
SD memory card
Overlay image



Overlay image	
Overlay	<input type="radio"/> On <input checked="" type="radio"/> Off
Image Selection	<div style="border: 1px solid gray; padding: 2px; display: flex; justify-content: space-between;"> ファイルを選択 選択されていません </div> <div style="text-align: right; margin-top: 5px;">Execute</div>
Position	X <input style="width: 40px;" type="text"/> Y <input style="width: 40px;" type="text"/>
Permeation	<input type="radio"/> On <input checked="" type="radio"/> Off
Selection of color to be penetrated	<div style="display: flex; align-items: center; justify-content: space-between;"> Color Selection R:255,G:255,B:255 <input style="width: 20px; height: 20px;" type="text"/> </div>

* In case of upload of overlay image and drag of overlay image, the setting will be immediately reflected.
 *If "Character size" of "OSD" is "150%" or "200%", "Overlay image" is not selectable.

Set

Image superposée

Sélectionnez la caméra pour laquelle vous souhaitez définir la superposition.

AVIS ! <Multisensor> : La **sélection de la caméra** ne peut être sélectionnée que pour les caméras multicapteurs.

Superposition

Utilisez **On** ou **Off** pour définir si les images téléchargées sont superposées ou non.

- **Activé** : Affiche la superposition dans les images en direct et enregistrées.
- **Désactivé** : la superposition n'est pas affichée.

AVIS !

Si la **taille des caractères** est réglée sur **150%** ou **200%** pour les **caractères de l'écran Date/Heure**, il n'est pas possible de définir la **superposition**.

Sélection d'images

Suivez la procédure ci-dessous pour télécharger un fichier d'image de superposition sur la caméra.

1. Cliquez sur le bouton **Sélectionner un fichier** pour sélectionner le fichier image enregistré sur le PC.
2. Cliquez sur **Exécuter** pour télécharger les fichiers image sélectionnés vers l'appareil photo. Lorsqu'un fichier image est téléchargé, l'image téléchargée (image téléchargée) s'affiche en surimpression sur l'écran de réglage.

Vous pouvez utiliser des fichiers images avec les spécifications suivantes pour l'affichage en surimpression :

- Format de l'image : Image bitmap 256 couleurs (BMP : format Windows)
- Taille de l'image : 24 pixels x 24 pixels à 512 pixels x 512 pixels
- Capacité des fichiers : 257 Kbytes ou moins

AVIS !

Enregistrez le fichier image dans un dossier qui n'utilise pas d'espace ou de caractères à deux octets. Il se peut que vous ne puissiez pas télécharger des fichiers enregistrés dans des espaces ou des dossiers utilisant des caractères à deux octets.

ATTENTION !

- Ne mettez pas l'appareil photo hors tension et ne le manipulez pas pendant le téléchargement du fichier image.
- L'image téléchargée affichée est réduite en fonction de la résolution de l'image en direct. La qualité de l'image téléchargée peut se détériorer et être affichée. Vérifiez l'image superposée sur la page de l'image en direct.
- L'image téléchargée est sauvegardée lorsqu'elle est téléchargée.

Position

La position d'affichage de l'image téléchargée (coin supérieur gauche de l'image) est affichée avec les coordonnées **X** et **Y**.

Paramètres détaillés

Configuration de base de l'appareil photo

Basic	SD memory card	Overlay image
		
Overlay image		
Overlay	<input checked="" type="radio"/> On <input type="radio"/> Off	
Image Selection	<input type="button" value="Choose File"/> No file chosen <input type="button" value="Execute"/>	
Position	X <input type="text" value="274"/>	Y <input type="text" value="170"/>
Permeation	<input type="radio"/> On <input checked="" type="radio"/> Off	
Selection of color to be penetrated	<input type="button" value="Color Selection"/> R:255,G:255,B:255 <input type="text"/>	
<small>* In case of upload of overlay image and drag of overlay image, the setting will be immediately reflected. *If "Character size" of "OSD" is "150%" or "200%", "Overlay image" is not selectable.</small>		
<input type="button" value="Set"/>		

Il existe deux façons de modifier la position d'affichage des images téléchargées.

- Faites glisser l'image téléchargée à l'aide de la souris.
- Saisissez les coordonnées **X** et **Y** et appuyez sur **Set**.
 - Si le **mode de capture d'image** est le **mode 16 :9** :
 - X : 0 à 639, moins la taille à côté de l'image téléchargée
 - Y : 0 à 359, moins la taille verticale de l'image téléchargée
 - Si le **mode de capture d'image** est le **mode 4 :3**
 - X : 0 à 639, moins la taille à côté de l'image téléchargée
 - Y : 0 à 479, moins la taille verticale de l'image téléchargée

AVIS !

- Vous pouvez modifier la position d'affichage en déplaçant le cadre rouge qui s'affiche lorsque vous faites glisser l'image téléchargée.
- Il n'est pas possible de définir des coordonnées pour l'affichage des images téléchargées qui dépassent du haut de l'écran de réglage.
- Lorsque les images téléchargées sont déplacées à l'aide de la souris, la position d'affichage est sauvegardée sans qu'il soit nécessaire de cliquer sur le bouton **Définir**.
- Même si vous déplacez l'image téléchargée vers le bord de l'écran, il peut y avoir un espace entre l'image et le bord de l'écran.

ATTENTION ! Après avoir modifié les paramètres du **mode de capture d'image**, vérifiez la position des images téléchargées. Si la position d'affichage est mal alignée, réglez à nouveau la position d'affichage. Si l'image téléchargée est affichée en dehors de l'écran de réglage, la position d'affichage revient à la valeur initiale (centre de l'image en direct).

Perméation

Utilisez **On** ou **Off** pour définir si les couleurs sélectionnées sont transmises ou non par **Sélection de la couleur à pénétrer**.

- **Activé** : Transmet les couleurs sélectionnées dans **Sélection de la couleur à pénétrer**.
- **Désactivé** : Les couleurs sélectionnées dans Sélection de la couleur à pénétrer ne sont pas transmises. Sélection de la couleur à pénétrer

Paramètres détaillés

Configuration des options d'image et de son pour les enregistrements

Sélectionnez la couleur à transmettre comme indiqué ci-dessous.

1. En cliquant sur **Sélection des couleurs**, la fenêtre contenant les images téléchargées s'affiche.



2. Cliquez sur la couleur à transmettre dans l'image affichée. La couleur sélectionnée et les valeurs RVB s'affichent.
3. Cliquez sur **Fermer** pour fermer la fenêtre.
4. Cliquez sur **Rendre** les couleurs sélectionnées transparentes.

Configuration des options d'image et de son pour les enregistrements

- Les pages Image/Audio permettent de configurer les images JPEG, les images H.265 et les images H.264, et de définir la qualité de l'image et le son.
- Les pages Vidéo/Audio se composent des onglets **Image**, **Qualité de l'image** et **Audio**.

Réglage des modes d'image

Cliquez sur les onglets **Image** des pages vidéo. Voir ci-dessous comment afficher et utiliser le menu **Paramètres détaillés**.

→ Accès au [Accès au menu des réglages de l'appareil photo, p. 112](#)

→ Modification des [Modification des paramètres de l'appareil photo, p. 113](#)

Mode de capture d'image

Sélectionnez l'image à afficher sur l'image en direct, etc.

Type de caméra	Mode d'imagerie
Caméra PTZ	16 :9 (mode 30 fps)
	16 :9 (mode 25fps)
	16 :9 (mode 60 fps)
	16 :9 (mode 50 fps)
	4 :3 (mode 15 ips)
	4 :3 (mode 12,5 ips)
	4 :3 (mode 30 fps)
	4 :3 (mode 25fps)
Caméra multi-capteurs	5 mégapixels 16 :9 (mode 15 fps)
	5 mégapixels 16 :9 (mode 12,5 ips)
	5 mégapixels 16 :9 (mode quadruple 15 ips)
	5 mégapixels 16 :9 (12,5 ips en mode quad)
	5 mégapixels 4 :3 (mode 15 fps)
	5 mégapixels 4 :3 (mode 12,5 ips)
	5 mégapixels 4 :3 (mode quadruple 15 ips)
	5 mégapixels 4 :3 (12,5 ips en mode quad)

ATTENTION !

- Si vous modifiez le réglage du mode de prise d'image avec le réglage de la zone suivante, la position sera désalignée. Par conséquent, après avoir défini le mode de prise de vue, définissez chaque zone.
 - Zone du masque
 - Définir [Définition des zones de masque, p. 210](#)
 - Zone de confidentialité
 - Réglage de [Réglage de la zone de confidentialité \(écran de réglage de la zone de confidentialité\), p. 219](#)
 - Zone de détection des opérations
 - Définition des [Définition des zones VMD pour la détection de mouvements, p. 290](#)
 - Zone de détection indésirable
 - Définition des [Définition des zones de DSC pour la détection des changements d'écran, p. 295](#) Zone VIQS
 - Configurer [Définir les domaines VIQS, p. 230](#)
 - Image superposée
 - Configuration des [Configuration des images de superposition, p. 173](#)
- Les modes d'imagerie **16 :9 (mode 60 images/seconde)/16 :9 (mode 50 images/seconde)/4 :3 (mode 15 images/seconde)/4 :3 (mode 12,5 images/seconde)** ne permettent pas l'utilisation des fonctions avancées ou des fonctions d'autotracking.
- <Multisensor> : Si un mode d'obturation lente est réglé en cours d'opération, par exemple la nuit, il se peut que le réglage prenne beaucoup de temps.

AVIS !

- Si la zone VIQS est activée, assurez-vous que les paramètres VIQS ne dépassent pas la plage maximale après avoir modifié le format d'image de **4 :3 à 16 :9**.
- En mode 2 mégapixels **16 :9** (60 fps), lorsque plusieurs flux sont transmis, la transmission à 60 fps n'est pas possible et l'image peut s'afficher par intermittence. Si la voix est transmise simultanément, les données seront transmises à 30 fps.

Configuration des options d'image JPEG

Cliquez sur les onglets **Image** des pages vidéo et audio. Reportez-vous à ce qui suit pour afficher et utiliser le menu **Paramètres détaillés**.

→ Accès au [Accès au menu des réglages de l'appareil photo, p. 112](#)

→ Modification des [Modification des paramètres de l'appareil photo](#), p. 113

Image en direct (affichage initial)

Cette fonction permet d'effectuer le réglage par défaut à afficher sur l'image en direct. **Flux d'affichage initial**

Sélectionnez l'image à afficher sur la page de l'image en direct parmi les suivantes.

Caméra PTZ

JPEG(1)/ JPEG(2)/ **Flux(1)**/Stream(2)/Stream(3)/Stream(4)/Multisensor+ **PTZ**

Caméra multi-capteurs

4 flux d'affichage d'images (2), 3 flux d'affichage d'images (2), 4 affichage d'images JPEG, [3 affichage d'images

JPEG], **3 affichage d'image 1 flux (1), Caméra 1 flux (2), Caméra 1 JPEG**, [Caméra 1

JPEG], **flux de la caméra 2 (1), flux de la caméra 2 (2), JPEG de la caméra 2, flux de la caméra 3 (1),**

Flux de la caméra 3 (2), flux de la caméra 3 JPEG, flux de la caméra 4 (1), flux de la caméra 4 (2) et flux de la caméra 4 JPEG/Caméra4 JPEG/Multisensor + PTZ

AVIS !

- La sélection de JPEG permet de choisir l'intervalle de mise à jour.
MJPEG/ **Intervalle de rafraîchissement :1s/Intervalle de rafraîchissement : 3s/Intervalle de rafraîchissement : 5s/intervalle de rafraîchissement : 10s/intervalle de rafraîchissement : 30s/Intervalle de rafraîchissement : 60s**
- Les flux peuvent être sélectionnés lorsque la **transmission des flux** est **activée**.
- <Multisensor> : Lorsque l'**affichage 4 images JPEG/3images JPEG** est sélectionné, l'**intervalle de rafraîchissement :1sMise à jour de l'image fixe : 3 secondes** ne peut pas être sélectionné.
- <Multisensor> : Sélectionnez **4 flux d'affichage d'images (2), 3 flux d'affichage d'images (2), 4 images JPEG** ou **3 images JPEG** pour sélectionner la méthode d'affichage suivante.
- **4 split/360 deg.**
- <Multisensor> : L'affichage de quatre images est disponible pour le modèle à quatre yeux.
- <Multisensor> : L'affichage de trois images est disponible pour le modèle à trois yeux.

Vitesse de mise à jour des images JPEG (vidéo)*

Sélectionnez la vitesse à laquelle l'image JPEG est mise à jour.

Si le mode de capture d'image est réglé sur Source unique [4 :3(mode 30fps)]/Sources doubles [4 :3(mode 15fps)]/Mode 60fps :

0,1fps/ 0,2fps/ 0,33fps/ 0,5fps/ 1fps/2fps/ 3fps/ 5fps/ 6fps/ 10fps/ 12fps/ 15fps/ 30fps

Si le mode de capture d'image est réglé sur Source unique [4 :3 (mode 25 ips)]/Sources doubles [4 :3 (mode 12,5 ips)]/Mode 50 ips :

0,08fps/ 0,17fps/ 0,28fps/ 0,42fps/ 1fps/ 2,1fps/ 3,1fps/ 4,2fps/ 5fps/ 8,3fps/ 12,5fps/ 25fps

AVIS !

- Si la **transmission de flux** est réglée sur **On** et que la valeur avec * est réglée, le taux de mise à jour de l'image peut être inférieur à la valeur réglée. La valeur avec * dépend du modèle. Reportez-vous à cet élément sur l'écran de réglage détaillé de la caméra pour connaître les paramètres pertinents.
- L'option * est omise.
- En fonction de l'environnement réseau, de la résolution, de la qualité de l'image, du nombre d'accès simultanés, etc., le taux de mise à jour de l'image peut être inférieur à la valeur définie.
- Si l'image n'est pas délivrée à la vitesse de mise à jour définie, vous pouvez réduire la résolution et la qualité de l'image pour vous rapprocher de la valeur définie.
- Il est possible de sélectionner la vitesse de mise à jour jusqu'à la valeur du mode d'imagerie sélectionné.

JPEG

Cette option permet de définir la **taille de la capture d'image et la qualité de** l'image JPEG. Pour les réglages des images H.265 (ou H.264), voir ci-dessous.

→ Configuration des [Configuration des options de diffusion en continu, p. 184](#)

AVIS !

<Multisensor> : Ce réglage est commun à tous les appareils photo.

Taille de la capture d'image

Lors de l'affichage d'images JPEG, sélectionnez la résolution des images à afficher.

Caméra PTZ

Mode de capture d'image	JPEG1	JPEG2
2 mégapixels [16 :9] (mode 60 fps)	1920x1080	640x360
2 mégapixels [16 :9] (mode 50 ips)	1280x720	
2 mégapixels [16 :9] (mode 30 ips)	640x360	
2 mégapixels [16 :9] (mode 25 ips)	320x180	
2 mégapixels [4 :3] (mode 30 ips)	1280x960	640x480
2 mégapixels [4 :3] (mode 25 ips)	640x480	
	320x240	
2 mégapixels [4 :3] (mode 15 ips)	2048x1536	640x480
2 mégapixels [4 :3] (mode 12,5 ips)	1280x960	
	640x480	
	320x240	

Caméra multi-capteurs

Mode de capture d'image	JPEG1	JPEG2
5 mégapixels [16 :9] (mode 15 ips)	3072x1728	-
5 mégapixels [16 :9] (mode 12,5 ips)	2560x1440	
	1920x1080	
	1280x720	
	640x360	
	320x180	
5 mégapixels [16 :9] (mode quadruple 15 ips)	3072x1728	-
5 mégapixels [16 :9] (mode quadruple 12,5 ips)	2560x1440	
	1920x1080	
	1280x720	
	640x360	

Paramètres détaillés

Configuration des options d'image et de son pour les enregistrements

5 mégapixels [4 :3] (mode 15 ips)	3072x2304	-
5 mégapixels [4 :3] (mode 12,5 ips)	2560x1920	
	1280x960	
	640x480	
	320x240	

5 mégapixels [4 :3] (mode quadruple 15 ips)	3072x2304	-
5 mégapixels [4 :3] (mode quadruple 12,5 ips)	2560x1920	
	1280x960	
	640x480	

Qualité de l'image

Définir la qualité des images JPEG pour chaque résolution.

0 Super fin/1 Fin/2/ 3/ 4/ 5 Normal/6/ 7/ 8/ 9 Faible

Configuration des options de diffusion en continu

Cliquez sur les onglets **Image** des pages vidéo et audio. Reportez-vous à ce qui suit pour afficher et utiliser le menu **Paramètres détaillés**.

→ Accès au [Accès au menu des réglages de l'appareil photo, p. 112](#)

→ Modification des [Modification des paramètres de l'appareil photo, p. 113](#)

Cette page permet de choisir des images H.265/H.264 et de sélectionner le **débit binaire par client**, la **taille de capture de l'image**, les options de **qualité de l'image**, par exemple.

Pour les options d'image JPEG, reportez-vous à ce qui suit.

→ Configuration des [Configuration des options d'image JPEG, p. 180](#)

Flux

Un flux est un flux continu de données vidéo et audio.

AVIS !

Le nombre de flux dépend du modèle de caméra.

Transmission de flux

Utilisez **Activé** ou **Désactivé** pour définir si les images H.265 (ou H.264) doivent être diffusées.

- **Activé** : Délivre des images H.265 (ou H.264).
- **Désactivé** : L'image H.265 (ou H.264) n'est pas délivrée.

AVIS !

- Si vous réglez la **transmission en continu** sur **Activé**, vous pouvez visualiser des images H.265 (ou H.264) et JPEG sur les pages d'images en direct.
- Si la **transmission de flux de** l'un des flux est réglée sur **Activé**, le taux de mise à jour de l'image JPEG est limité.
- Pour plus d'informations sur la vitesse de mise à jour des images JPEG lorsque la **transmission en continu** est **activée**, voir ci-dessous.
- → Visualiser les [Visualiser les images de la caméra, p. 40](#)
- <Multisensor> : Si l'une des caméras de **transmission en continu** est réglée sur **Activé**, le taux de mise à jour de l'image JPEG est limité.
- <Multisensor> : Ce paramètre peut être réglé individuellement pour chaque appareil photo.

Format d'encodage des flux

Sélectionnez la méthode de compression pour le flux à livrer.

AVIS !

<Multisensor> : Ce réglage est commun à tous les appareils photo.

Taille de la capture d'image

Sélectionnez la résolution de l'image H.265 (ou H.264) parmi les suivantes. La sélection peut être limitée en fonction de la résolution sélectionnée.

Veuillez vous référer à ce qui suit pour connaître la relation entre votre modèle et les symboles et la terminologie.

→ [Modèles compatibles et symboles dans ce manuel](#)

Caméra PTZ

Mode de capture d'image	H.265/H.264			
	Flux 1	Flux 2	Flux 3	Flux 4
2 mégapixels [16 :9] (mode 60 fps)	1920x1080	1920x1080	1280x720	640x360
2 mégapixels [16 :9] (mode 50 ips)	1280x720	1280x720	640x360	320x180
2 mégapixels [16 :9] (mode 30 ips)	640x360	640x360	320x180	
2 mégapixels [16 :9] (mode 25 ips)	320x180	320x180		

Paramètres détaillés

Configuration des options d'image et de son pour les enregistrements

2 mégapixels [4 :3] (mode 30 ips)	1280x960	1280x960	640x480	640x480
2 mégapixels [4 :3] (mode 25 ips)	640x480	640x480	320x240	320x240
	320x240	320x240		
2 mégapixels [4 :3] (mode 15 ips)	2048x1536	1280x960	640x480	640x480
2 mégapixels [4 :3] (mode 12,5 ips)		640x480	320x240	320x240
		320x240		

Caméra multi-capteurs

Mode de capture d'image	H.265/H.264			
	Flux 1	Flux 2	Flux 3	Flux 4
5 mégapixels [16 :9] (mode 15 ips)	3072x1728	1280x720	-	-
5 mégapixels [16 :9] (mode 12,5 ips)	2560x1440	640x360		
	1920x1080	320x180		
5 mégapixels [16 :9] (mode quadruple 15 ips)	3072x1728	1280x720	-	-
5 mégapixels [16 :9] (mode quadruple 12,5 ips)	2560x1440	640x360		
5 mégapixels [4 :3] (mode 15 ips)	3072x2304	1280x960	-	-
5 mégapixels [4 :3] (mode 12,5 ips)	2560x1920	640x480		
		320x240		
5 mégapixels [4 :3] (mode quadruple 15 ips)	3072x2304	1280x960	-	-
5 mégapixels [4 :3] (mode quadruple 12,5 ips)	2560x1920	640x480		

AVIS !

- Si la **rotation de l'image** est réglée sur **90°** ou **270°** dans les onglets **Basic** des pages de base, la résolution **320x180** ne peut pas être réglée.
- <Multisensor> : Ce réglage est commun à tous les appareils photo.
- <Multisensor> : Lorsque le flux (1) est de 2688x1520 et le flux (2) de 1280x720, la fréquence d'images est limitée à un maximum de 15 images par seconde (maximum 12,5 images par seconde en mode 25 images par seconde).

Priorité de transmission

Définissez le mode de diffusion du flux parmi les suivants.

- **Débit constant** : Les images H.265 (ou H.264) sont transmises au débit binaire défini par le **débit binaire maximal (par client)***.
- **VBR** : Les images H.265 (ou H.264) sont délivrées à la fréquence d'images définie par **Frame rate*** tout en maintenant le niveau de qualité d'image défini par **Image quality**. Le débit binaire varie alors dans les limites du débit binaire maximal défini par **Débit binaire maximal (par client) ***. La capacité d'enregistrement varie en fonction des paramètres de **qualité d'image** et des conditions du sujet.
- **Fréquence d'images** : Livrer les images H.265 (ou H.264) à la fréquence d'images définie par **Fréquence d'images***.
- **Best effort** : Les images H.265 (ou H.264) sont délivrées avec des débits variables dans la limite du débit maximal défini par **Max bit rate (per client) ***, en fonction de la bande passante des réseaux.

AVIS !

- Si vous définissez la **priorité de transmission** sur le **taux de trame**, il se peut que moins d'utilisateurs puissent se connecter.
- <Multisensor> : Ce réglage est commun à tous les appareils photo.

Taux de rafraîchissement*

Réglez la fréquence d'images parmi les suivantes.

- Pour le mode 16 :9 (mode 30 images/seconde)/16 :9 (mode 60 images/seconde)/4 :3 (mode 30 images/seconde)/4 :3 (mode 15 images/seconde) :
1fps/ 3fps/ 5fps/ 7,5fps/ 10fps/ 12fps/ 15fps/ 20fps/ 30fps/ 60fps
- Pour le mode 16 :9 (mode 25 images/seconde)/16 :9 (mode 50 images/seconde)/4 :3 (mode 25 images/seconde)/4 :3 (mode 12,5 images/seconde) :
1fps/ 3.1fps/ 4.2fps/ 6.25fps/ 8.3fps/ 12.5fps/ 20fps/ 25fps/ 50fps

AVIS !

- La **fréquence d'images*** est limitée au **débit binaire maximal (par client) ***. Lorsqu'une valeur avec * est définie, la fréquence d'images peut être inférieure à la valeur définie. Si la **priorité de transmission** est réglée sur **VBR**, l'image peut être suspendue périodiquement en fonction du **débit binaire maximal (par client) *** et des paramètres de **qualité d'image**. Confirmez l'image fournie après le réglage.
- L'option * est omise.
- Il est possible de sélectionner la fréquence d'images jusqu'à la valeur du mode d'imagerie sélectionné.
- Selon le nombre d'utilisateurs simultanés ou la combinaison des fonctions utilisées, la fréquence d'images peut être inférieure à la valeur définie. Confirmez l'image fournie après le réglage.
- Si la fréquence d'images est faible, l'image peut ne pas s'afficher correctement en fonction du navigateur web utilisé.
 - 60 fps peut être sélectionné uniquement lorsque le **mode de capture d'image** est en **mode 16 :9 (mode 60 fps)**. Dans ce cas, le flux (1) sera **fixé à 60 ips**. Les **flux (2) ~ Flux (4)** peuvent aller jusqu'à 10 fps.
 - 50 ips ne peut être sélectionné que lorsque le **mode de capture d'image** est en **mode 16 :9 (mode 50 ips)**. Dans ce cas, le flux (1) est réglé sur **Fix 50 fps**. Les **flux (2) ~ Flux (4)** peuvent atteindre 8,3 fps.
- <Multisensor> : Ce réglage est commun à tous les appareils photo.

Débit binaire maximal (par client) *

Sélectionnez le débit binaire H.265 (ou H.264) pour un client parmi les suivants.

64kbps/128kbps */ 256kbps */ 384kbps */ 512kbps */ 768kbps */ 1024kbps */ 1536kbps */ 2048kbps */ 3072kbps */ 4096kbps */ 6144kbps */ 8192kbps */ 10240kbps */ 12288kbps */ 14336kbps */ 16384kbps */ 20480kbps */ 24576kbps */ ---Entrée libre

Si --- est sélectionné, le débit binaire peut être saisi librement dans la mesure où il peut être défini.

Priorité de transmission

Si la **priorité de transmission** est **Débit constant**, **Taux de trame** ou **Meilleur effort**

- 320x180, 640x360, QVGA, VGA : 64 kbps à 4096 kbps *
- 1280x720*1Pour 1280 x 960 : 128 kbps *~ 8192 kbps * 1920x1080*1Pour : 256 kbps *~ 12288 kbps *
- Pour 2048 x 1536 : 512 kbps *~ 16384 kbps *
- Pour 2560 x 1440, 2560 x 1920 : 768 kbps *~ 24576 kbps *
- Pour 3072 x 1728 : 1024 kbps *~ 24576 kbps *

- Pour 3072 x 2304 : 1536 kbps *~ 24576 kbps *
- 3840 x 2160 : 2048 kbps *~ 24576 kbps *

Si la **priorité de transmission** est **VBR**

- 320x180, 640x360, QVGA, VGA : 64 kbps à 12288 kbps *
- 1280x720*1Pour 1280 x 960 : 128 kbps *~ 12288 kbps * 1920x1080*1Dans le cas : 256 kbps *~ 24576 kbps * Pour 2048 x 1536 : 512 kbps *~ 24576 kbps *
- Pour 2560 x 1440, 2560 x 1920 : 768 kbps *~ 24576 kbps *
- Pour 2688 x 1520 : 768 kbps à 24576 kbps
- Pour 3072 x 1728 : 1024 kbps *~ 24576 kbps *
- Pour 3072 x 2304 : 1536 kbps *~ 24576 kbps *
- Pour 3840 x 2160 : 2048 kbps *~ 24576 kbps *

AVIS !

- Le débit des flux est limité au **contrôle de la bande passante (débit)** dans les onglets **Réseau** des pages réseau. Par conséquent, lorsque la valeur avec * est définie, l'image peut ne pas être délivrée.
→[Paramètres de base du réseau, p. 323](#) travail en réseau
- Il est recommandé de régler le débit binaire du flux sur 8192 kbps ou moins. Si une valeur supérieure à 8192 kbps est définie, la continuité des images enregistrées peut être anormale.
- Lorsque l'intervalle de rafraîchissement est court, le débit binaire peut être dépassé en fonction du sujet.
- Selon le nombre d'utilisateurs simultanés ou la combinaison des fonctions utilisées, le débit binaire peut être inférieur à la valeur définie. Confirmez l'image fournie après le réglage.
- Si vous utilisez le **mode 60 images par seconde** ou le **mode 50 images par seconde** à la résolution de *1, vous pouvez régler jusqu'à 24576 kbps.
- <Multisensor> : Ce réglage est commun à tous les appareils photo.

Qualité de l'image

Sélectionnez la qualité de l'image H.265 (ou H.264) parmi les suivantes.

Pour le **débit constant**, la **fréquence d'images**, le **meilleur effort** : Priorité au mouvement/à la norme/à la qualité de l'image

Pour **VBR** : **0 qualité d'image maximale/1Fine/2/3/4/5Normale/6/7/8/9Faible**

Auto VIQS

Auto VIQS utilise des débits élevés pour les zones de l'image qui changent et des débits faibles pour les zones qui changent peu ou pas du tout.

- **Off** : Désactive **Auto VIQS**.
- **Activé** : Active **Auto VIQS**.

Smart VIQS

Les images sont réparties de manière à ce que la quantité de données diminue tout en maintenant une qualité d'image élevée dans les zones où se trouvent des objets (têtes, personnes, voitures et motos) et une qualité d'image faible/moyenne/moyenne dans les autres zones.

- **Off** : Ne pas utiliser Smart VIQS.
- **On(High)** : Les images sont réparties de manière à ce que la qualité de l'image dans la zone où se trouve l'objet (tête, personnes, automobiles et motos) soit maintenue à un niveau élevé, tandis que la qualité de l'image dans les autres zones est maintenue à un niveau faible et que la quantité de données est réduite.
- **On(Low)** : Les images sont distribuées de manière à ce que la qualité de l'image soit élevée dans les zones où se trouvent des objets (têtes, personnes, voitures et motos) et qu'une qualité d'image moyenne soit maintenue dans les autres zones, alors que le volume de données est faible.

AVIS !

- Cette fonction ne peut être utilisée qu'avec **Stream(1)**. Si **On(High)** ou **On(Low)** est sélectionné, les paramètres VIQS sont désactivés dans les onglets de **qualité d'image**.
- **MULTI_4MULTI_3**. Lorsque **Smart VIQS** est réglé sur **On(High)** ou **On(Low)**, la fréquence d'images est limitée à 7,5 fps maximum en mode 15 fps, 6,25 fps maximum en mode 12,5 fps, 15 fps maximum en mode 30 fps et 12,5 fps maximum en mode 25 fps.

Smart P Picture control

Pour réduire la quantité de données, le **contrôle de l'image Smart P** réduit autant que possible la génération de données (macrobloc), sauf lorsqu'il y a un objet (tête, personne, voiture ou moto).

- **Désactivé** : Le **contrôle Smart P Picture** n'est pas utilisé.
- **Le** : Afin de réduire la quantité de données, les données de l'image P sont contrôlées pour être générées le moins possible dans les zones autres que celles où se trouve un objet (tête, personne, voiture ou moto).

AVIS !

- Cette fonction ne peut être utilisée qu'avec **Stream(1)**. Si l'option **Activé** est sélectionnée, les paramètres VIQS sont désactivés dans les onglets **Qualité de l'image**.
- Lorsque l'option **Activé** est sélectionnée, les mouvements peuvent ne pas être fluides ou du bruit peut être généré dans les zones sans objets (têtes, personnes, voitures et motos).
- **MULTI_4/MULTI_3** : Lorsque le **contrôle Smart P Picture** est utilisé, la fréquence d'images est limitée à 7,5 ips maximum en mode 15 ips, 6,25 ips maximum en mode 12,5 ips, 15 ips maximum en mode 30 ips et 12,5 ips maximum en mode 25 ips.

Contrôle du GOP

Le contrôle GOP réduit la quantité de données.

- Si **H.265** est sélectionné dans le **format d'encodage Stream : Désactivé/Faible/Moyen/Avancé/Contrôle du taux de trame**
- Si **H.264** est sélectionné dans le **format d'encodage Stream : Off/Low/Mid(GOP variable 4s-16s)**

ATTENTION ! Lorsque **Low, Mid, Mid**, ou **Frame rate control (Variable GOP4s-16s + Frame rate control)** est sélectionné, l'enregistrement ne peut pas être effectué sur la carte SD. Si **Advanced (GOP fixe 60s + 1s keyframe)** est sélectionné, les données ne peuvent être enregistrées sur la carte SD qu'avec **ManualSchedule**.

AVIS !

- L'utilisation du contrôle GOP augmente l'intervalle de rafraîchissement de l'image H.265 (ou H.264). Par conséquent, ne l'utilisez pas dans des environnements réseau où il y a beaucoup d'erreurs.
- **Low/Mid/Framerate control (variable GOP4s-16s + frame rate control)** peut être défini uniquement lorsque **VBR** est sélectionné dans **Transmission priority. Advanced (Fixed GOP 60s + 1s keyframe)** peut être réglé indépendamment de la **priorité de transmission**.
- Les options **Low (GOP variable 1s-8s)**, **Mid (GOP variable 4s-16s)** et **Frame rate control (GOP variable 4s-16s + frame rate control)** permettent de réduire la quantité de données lorsqu'il n'y a pas d'objet détectable (visage, personne, voiture ou moto) dans l'image. **Advanced (GOP fixe 60s + 1s keyframe)** réduit la quantité de données indépendamment de la présence ou de l'absence de l'objet à détecter.
- Lorsque le **contrôle de la fréquence d'images** est activé, la fréquence d'images peut être modifiée de 1 ips à **Fréquence d'images*** en fonction de la présence ou de l'absence de l'objet à détecter.
- Lorsque le **contrôle de la fréquence d'images** est activé, l'affichage peut temporairement ralentir ou accélérer lorsque la fréquence d'images est modifiée.
- <Multisensor> : Lorsque le **contrôle GOP** est réglé sur **Low (GOP variable 1s-8s)**, **Mid (GOP variable 4s-16s)**, **Advanced (GOP fixe 60s avec trame clé de 1s)** ou **Frame rate control (GOP variable 4s-16s avec contrôle du taux de trame)** est sélectionné, le débit binaire sera limité.
- **MULTI4/MULTI3** : Le **contrôle GOP** est réglé sur **Low (GOP variable 1s-8s)**, **Mid (GOP variable 4s-16s)** ou **Frame rate control (GOP variable 4s-16s avec contrôle de la fréquence d'images)**, la fréquence d'images est limitée à 7,5 fps maximum en mode 15 fps, 6,25 fps maximum en mode 12,5 fps, 15 fps maximum en mode 30 fps, et 12,5 fps maximum en mode 25 fps.

Intervalle de rafraîchissement

Sélectionnez l'intervalle de rafraîchissement (intervalle I-Picture : 0,2 à 5 secondes) pour l'image H.265 (ou H.264) parmi les suivants.

Si l'environnement réseau comporte de nombreuses erreurs, l'image sera moins déformée si l'intervalle de rafraîchissement est réduit.

Cependant, la vitesse de mise à jour de l'image peut diminuer ou le débit binaire peut être dépassé

0,2s/ 0,25s/ 0,33s/ 0,5s/ 1s/ 2s/ 3s/ 4s/ 5s

AVIS !

- Si le **contrôle GOP** est réglé sur Low (GOP variable 1s-8s), l'intervalle de rafraîchissement est réglé sur 8s.
- Si le **contrôle GOP** est réglé sur Mid (GOP variable 4s-16s), l'intervalle de rafraîchissement est réglé sur 16s.
- Si le **contrôle GOP** est réglé sur Advanced (GOP fixe 60s + 1s keyframe), l'intervalle de rafraîchissement est réglé sur 60s.
- Si le **contrôle GOP** est réglé sur le **contrôle de la fréquence d'images (GOP variable 4s-16s + contrôle de la fréquence d'images)**, la fréquence d'images peut varier entre des valeurs comprises entre 1fps et **Frame rate*** en fonction de l'ampleur du changement d'image. Plus la fréquence d'images est faible, plus l'intervalle de rafraîchissement est long. L'intervalle de rafraîchissement maximal est de 16 secondes.
- <Multisensor> : Ce réglage est commun à tous les appareils photo.

Type de transmission

Sélectionnez la méthode de distribution de l'image H.265 (ou H.264) parmi les suivantes.

- **Port unicast (AUTO)**

Lors de l'envoi d'images et de sons à partir de votre ordinateur, le **port Unicast1 (Image)** et le **port Unicast2 (Audio)** sont automatiquement définis. Si vous n'avez pas besoin de fixer le numéro des ports sur lesquels les flux sont transmis, par exemple en cas d'utilisation en réseau, il est recommandé de régler le **port sur Unicast (AUTO)**.

- **Port unicast (MANUEL)**

Lors de l'envoi d'images et d'audio à partir de l'ordinateur, le **port Unicast1 (Image)** et le **port Unicast2 (Audio)** doivent être définis manuellement. Lors de l'accès à une caméra à l'aide d'un navigateur, le numéro de port est automatiquement sélectionné, même avec ce réglage. Lors de la distribution d'un flux sur Internet, fixez le numéro de port à utiliser en tant que routeur à large bande (ci-après dénommé le routeur). Pour plus de détails, reportez-vous au mode d'emploi du routeur.

→[Paramètres de base du réseau](#), p. 323 travail en réseau

- **Multidiffusion**

Vous pouvez accéder à cette machine en même temps sans restreindre le nombre de personnes. Pour envoyer des flux en multidiffusion, entrez l'**adresse de multidiffusion**, le **port de multidiffusion** et la **limite TTL/HOP de multidiffusion**.

AVIS !

- Pour le nombre maximum d'accès simultanés à la monodiffusion, voir ce qui suit.
→ Visualiser les [Visualiser les images de la caméra, p. 40](#)
- Si l'option **Port unicast (MANUEL)** est sélectionnée, vous devez configurer un numéro de port unicast.
- Lorsque la multidiffusion est activée, le navigateur ne peut pas afficher l'image H.265 (ou H.264).
- Si **Multicast** est sélectionné, vous devez configurer des adresses IP multicast.
- <Multisensor> : Ce réglage est commun à tous les appareils photo.

Unicast port1(Image)

Entrez le numéro de port de monodiffusion (utilisé pour envoyer des images à partir de votre ordinateur).

Numéro de port configurable : 1024 à 50000 (numéros pairs uniquement)

Unicast port2(Audio)

Entrez le numéro de port de monodiffusion (à utiliser lors de l'envoi d'audio depuis votre ordinateur).

Numéro de port configurable : 1024 à 50000 (numéros pairs uniquement)

Adresse de multidiffusion

Entrez l'adresse IP multicast.

Envoi d'images et de sons à l'adresse IP spécifiée.

- **Plage IPv4 configurable** : 224.0.0.0~239.255.255.255
- **Plage configurable IPv6** : Adresses de multidiffusion commençant par FF

AVIS !

Vérifiez et entrez l'adresse IP multicast disponible.

Port de multidiffusion

Saisissez le numéro de port de multidiffusion (utilisé pour l'envoi d'images à partir de votre ordinateur).

Numéro de port configurable : 1024 à 50000 (numéros pairs uniquement)

AVIS !

Lorsque vous envoyez de l'audio à partir de votre ordinateur, le numéro de port de multidiffusion plus **1000** est utilisé.

Multicast TTL/HOPLimit

Entrez la valeur TTL/HOPLimit pour le multicast.

Plage de valeurs : 1~254

ATTENTION !

- Lors de la diffusion d'un flux sur Internet, l'image de distribution peut ne pas s'afficher en fonction des paramètres du serveur proxy, du pare-feu, etc. Dans ce cas, contactez votre administrateur réseau.
- Si vous souhaitez afficher des images multidiffusées à l'aide d'un PC équipé de plusieurs cartes LAN, désactivez les cartes LAN qui ne sont pas utilisées pour la réception.

Configuration de la qualité de l'image

Cliquez sur les onglets **Qualité de l'image** des pages vidéo et audio. Reportez-vous à ce qui suit pour afficher et utiliser le menu **Paramètres détaillés**.

→ Accès au [Accès au menu des réglages de l'appareil photo, p. 112](#)

→ Modification des [Modification des paramètres de l'appareil photo, p. 113](#)

Cliquer sur ce bouton permet d'afficher la fenêtre des menus de **réglages détaillés** dans une fenêtre séparée et de régler les paramètres tout en visualisant les images affichées dans l'onglet **Qualité de l'image**.

Vous pouvez régler la qualité de l'image, le zoom/mise au point, la zone de confidentialité, VIQS et la compensation de la distorsion de l'objectif.

Paramètres détaillés

Configuration des options d'image et de son pour les enregistrements

ImageImage quality



Cam. 1 ▾

Image adjust	Setup >>
Extra zoom	Setup >>
Privacy zone	Setup >>
VIQS	Setup >>
Lens distortion compensation	Setup >>

La sélection de la caméra dans le menu déroulant au bas de l'écran affiche l'image en direct de la caméra sélectionnée. Vous pouvez visualiser la qualité de l'image réglée sur cet écran.

AVIS !

<Multisensor> : Seules les caméras multicapteurs peuvent être sélectionnées.

Ajustement de l'image

Lorsque l'on clique sur le **bouton**, la fenêtre de réglage de la qualité de l'image s'affiche dans une fenêtre séparée.

→ Pour [Réglage de la qualité de l'image](#), p. 197

Zoom supplémentaire

Lorsque l'on clique sur le bouton, la fenêtre de réglage du zoom EX s'affiche dans une fenêtre séparée.

→ Régler l'[Ajustez l'angle de vue avec le zoom EX](#), p. 213

Réglage du zoom et de la mise au point

Lorsque l'on clique sur le bouton, la fenêtre des paramètres de zoom et de mise au point s'affiche dans une fenêtre séparée.

→ Réglage du [Réglage du zoom/de la mise au point](#), p. 214

Zone de confidentialité

Cliquez sur le bouton **Zone de confidentialité** pour ouvrir la fenêtre Paramètres de la zone de confidentialité.

→ Réglage de [Réglage de la zone de confidentialité \(écran de réglage de la zone de confidentialité\)](#), p. 219

VIQS

Cliquez sur le bouton **VIQS** pour afficher la fenêtre des paramètres VIQS.

→ Mise en place [Mise en place de VIQS](#), p. 224

Compensation de la distorsion de l'objectif

Cliquez sur ce bouton pour afficher la fenêtre de réglage de la compensation de la distorsion de l'objectif dans une fenêtre séparée.

→ Réglage de [Régler la compensation de la distorsion de l'objectif](#), p. 232

AVIS !

<PTZ> : Voir ci-dessous pour le fonctionnement de la fonction zoom de la caméra PTZ.

→ Configuration des [Configuration des fonctions de la caméra PTZ](#), p. 237

Réglage de la qualité de l'image

Dans les onglets **Vidéo/Audio** > **Qualité de l'image** pour **Ajuster l'image**, cliquez sur le menu **Paramètres détaillés**.

→ Configuration de la [Configuration de la qualité de l'image](#), p. 195

La qualité de l'image est définie dans l'écran de réglage qui s'affiche dans une fenêtre séparée.

Lorsque vous modifiez les valeurs, celles-ci s'affichent dans les onglets **Qualité de l'image**

L'image que vous avez reflète également les modifications que vous avez apportées.

- Cliquez sur + à gauche de chaque élément de l'écran de réglage pour développer chaque élément et afficher les paramètres détaillés.
- Cliquez sur -> à gauche de chaque élément développé pour revenir à la fenêtre précédente.

Paramètres détaillés

Configuration des options d'image et de son pour les enregistrements

Exemple : Réglage de base de la qualité de l'image

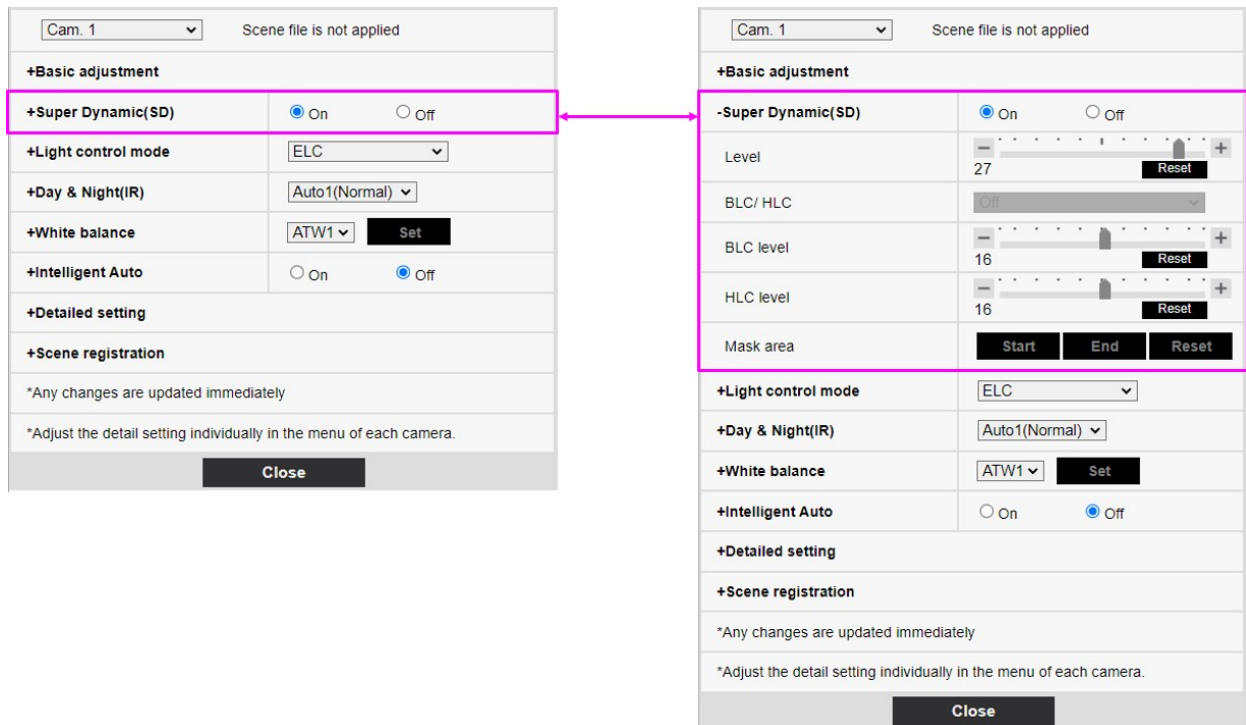

Sélection de l'appareil photo

Sélectionnez l'appareil photo qui reflète les paramètres de qualité d'image.

- **Commun (Cam. 1-4)** : Les réglages sont effectués simultanément pour chaque caméra. Les images affichées dans les onglets **Qualité de l'image** sont divisées par caméra.
- **Caméra n** : Définit la qualité de l'image pour la caméra n. L'image correspondante est affichée dans l'onglet **Qualité de l'image**.

AVIS !

- <Multisensor> : La **sélection de la caméra** ne peut être sélectionnée que pour les caméras multicapteurs.
- <Multisensor> : Pour **Common (Cam. 1-2)**, pour **Super Dynamic, Mode de contrôle de la lumière, Balance des blancs** et Intelligence Auto, seuls les éléments peuvent être réglés avant les menus de **réglages détaillés**. Pour effectuer d'autres menus de **réglages détaillés**, sélectionnez chaque appareil photo.

Réglages de base de la qualité de l'image

Luminosité

Régler la luminosité.

Déplacez la barre de défilement dans la direction **+** pour éclaircir l'image. Déplacez la barre de défilement dans la direction **-** pour assombrir l'image. Appuyez sur **Réinitialiser** pour revenir à la luminosité par défaut.

Gain maximal

Régler le gain maximum. Lorsque l'éclairage du sujet devient sombre, le gain augmente automatiquement et l'écran s'éclaircit.

L'augmentation du gain peut accroître le bruit.

Déplacez la barre de défilement dans la direction **+** pour augmenter le gain maximum. Déplacez la barre de défilement dans la direction **-** pour réduire le gain maximum. Appuyez sur **Reset** pour revenir aux paramètres par défaut.

Niveau de gain chromatique

Permet de régler le niveau de chrominance (intensité de la couleur).

Lorsque la barre de défilement est déplacée dans la direction **+**, la couleur devient claire et lumineuse. Lorsque la barre de défilement est déplacée dans la direction **-**, la couleur devient calme.

- Appuyez sur **Réinitialiser** pour revenir aux paramètres par défaut.

Niveau de netteté

- Ajuster le niveau de netteté (correction des contours).
- Le déplacement de la barre de défilement en direction de **+** donne un contour net, tandis que le déplacement de la barre de défilement en direction de **-** donne un contour doux.
- Appuyez sur **Réinitialiser** pour revenir aux paramètres par défaut.

Réduction numérique du bruit

- La fonction de réduction du bruit numérique réduit automatiquement le bruit à des niveaux d'éclairage faibles. Déplacez la barre de défilement en direction de **+** pour augmenter l'effet de la réduction du bruit.
- Le déplacement de la barre de défilement dans la direction de **-** réduit l'effet de réduction du bruit. Il y a moins d'effets secondaires.
- Appuyez sur **Réinitialiser** pour revenir aux paramètres par défaut.

Réglages superdynamiques

Super dynamique

Vous pouvez **activer** ou **désactiver** la fonction super dynamique. Voir **Qu'est-ce que la super dynamique** pour plus de détails sur la super dynamique.

- **Activé** : La fonction Super Dynamic est activée.
- **Off** : arrête la fonction superdynamique.

AVIS !

- Ce paramètre ne peut pas être défini lorsque le **mode de capture d'image** est le **mode 16 :9 (mode 60fps)** ou le **mode 16 :9 (mode 50fps)**.
- Réglez **Super Dynamic** sur **Off** lorsque les phénomènes suivants sont observés en fonction des conditions d'éclairage.
 - en cas de scintillement ou de changement de couleur
 - lorsque du bruit est généré dans la zone lumineuse de l'écran
- Si le **mode de contrôle de la lumière** est réglé sur **Obturateur fixe**, **Super Dynamic** ne peut pas être réglé sur **Activé**.
- Lorsque le **stabilisateur** est réglé sur **On**, le réglage superdynamique est **Off**.

Niveau

Régler le niveau superdynamique.

Lorsque la barre de défilement est déplacée dans la direction **+**, vous pouvez photographier un sujet avec une grande différence de lumière et d'obscurité sans inverser les blancs ou ombrer les noirs.

- Déplacez la barre de défilement dans la direction **-** pour obtenir une image complète de la luminosité moyenne.
- Appuyez sur **Réinitialiser** pour revenir aux paramètres par défaut.

Qu'est-ce que Superdynamic ?

S'il existe une grande différence entre les zones lumineuses et les zones sombres, l'appareil photo règle l'ouverture de l'objectif en fonction des zones lumineuses, ce qui rend les zones sombres invisibles. Inversement, lorsque l'ouverture de l'objectif est réglée sur la zone sombre, la zone claire n'est pas visible.

Super Dynamic est une fonction qui combine des images avec une grande luminosité et obscurité, et des images avec une grande obscurité, et qui reproduit fidèlement la luminosité et l'obscurité.

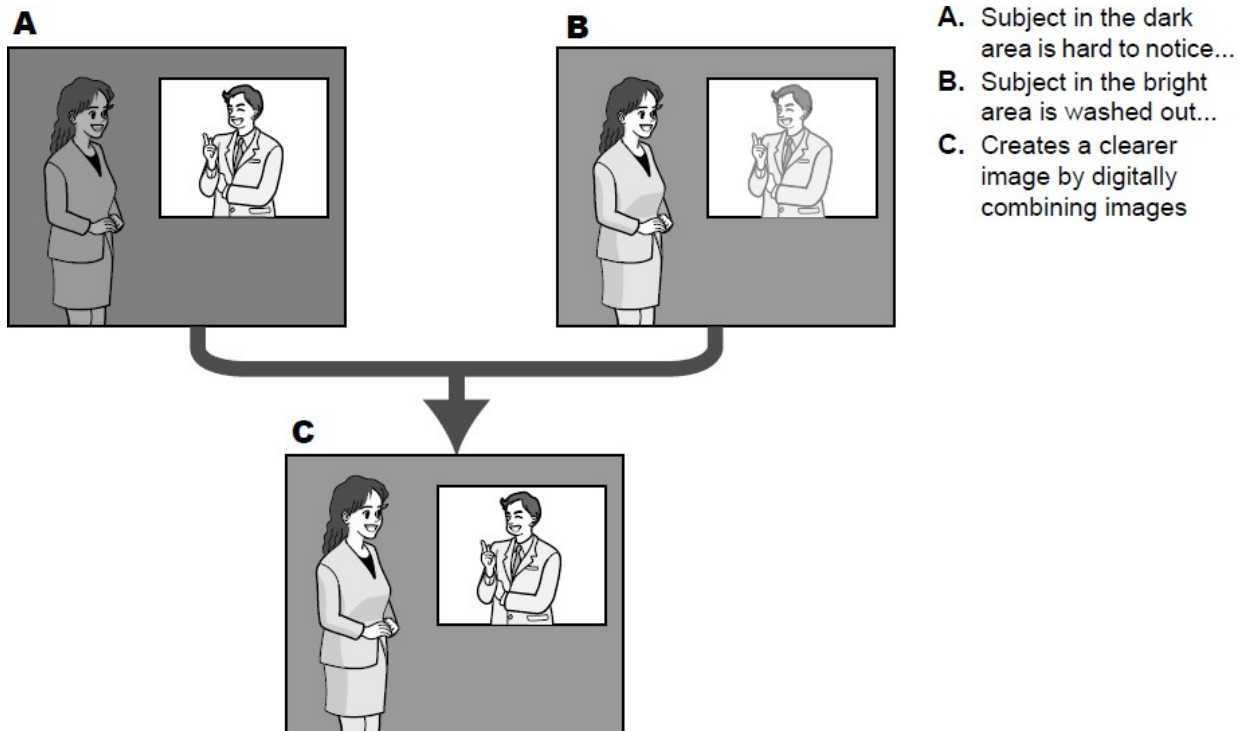

BLC/HLC

Sélectionnez l'une des options suivantes. Ce réglage n'est pas disponible si **Super Dynamic** est réglé sur **On** ou **Intelligent Auto** sur **On**.

- **Compensation du contre-jour (BLC)** : Active la fonction de correction du contre-jour.
- **Compensation de la forte luminosité (HLC)** : Active la fonction de correction des hautes lumières. La compensation de l'éclairage supprime l'éclairage intense des sujets tels que les phares de voiture pendant la nuit.

Désactivé : arrête la fonction de compensation du contre-jour et la fonction de correction de la lumière intense.

Niveau BLC

Ajuster le niveau de correction du rétroéclairage.

Le déplacement de la barre de défilement dans le sens **+** améliore l'effet de la correction du contre-jour. Le déplacement de la barre de défilement dans le sens **-** réduit l'effet de la correction du contre-jour.

Appuyez sur **Réinitialiser** pour revenir aux paramètres par défaut.

Niveau HLC

Ajuster le niveau de correction de l'intensité.

Le déplacement de la barre de défilement dans la direction **+** améliore l'effet de la correction de la lumière intense. Déplacer la barre de défilement dans la direction **-** réduit l'effet de la correction de la lumière intense.

Appuyez sur **Réinitialiser** pour revenir aux paramètres par défaut.

Zone du masque

Lorsque la zone de masque est définie, la zone définie peut être masquée et l'intensité de la lumière peut être réglée. Si **Super Dynamic** est réglé sur **On**, il n'est pas possible de le régler.

Pour plus d'informations sur le paramétrage de la zone de masque, reportez-vous à ce qui suit.

→ Définir [Définition des zones de masque, p. 210](#)

AVIS !

<Multisensor> : Lorsque **Commun (Cam. 1-2)** est sélectionné dans la **sélection de l'appareil photo**, la zone de masque ne peut pas être définie. Régler pour chaque appareil photo.

Mode de contrôle de l'intensité lumineuse

Mode de contrôle de la lumière

Sélectionnez le mode de contrôle de l'intensité lumineuse parmi les suivants.

Scène extérieure : La luminosité contrôle l'intensité de la lumière en combinant l'obturateur électronique et l'ouverture automatique. Ce réglage est utilisé pour photographier des sujets lumineux, par exemple en extérieur. Veillez à ce que l'image ne scintille pas sous des lumières fluorescentes, etc.

Sans scintillement (50 Hz)/Sans scintillement(60 Hz) : Le scintillement est automatiquement corrigé avec une lampe fluorescente. 50 Hz/60 Hz sera utilisé différemment selon les régions.

ELC : L'obturateur électronique est utilisé pour contrôler l'intensité de la lumière.

AVIS !

- Si vous augmentez la vitesse d'obturation (~1/10 000), vous serez moins sujet au flou, même si le sujet se déplace plus rapidement.
- L'augmentation de la vitesse d'obturation diminue la sensibilité.
- Si **Super Dynamic** est réglé sur **On**, il n'est pas possible de régler l'**obturateur fixe**.
- Si le **mode de capture d'image** est **Source unique [4 :3(mode 25fps)]**, **Mode 50fps**, ou **Sources doubles [4 :3(mode 12,5fps)]**, le **mode sans scintillement 60Hz** ne peut pas être défini.
- Lorsque le **mode 25 ips**, **50 ips** ou **12,5 ips** est sélectionné pour le **mode capture d'image**, le **mode Scène d'intérieur (60 Hz)** n'est pas disponible.
- Il est possible de réduire le scintillement en changeant le **mode de capture d'image** comme suit :
 - Dans les régions où la fréquence électrique est de 60 Hz : Commutez le **mode de capture d'image** sur le mode 30 ips ou le mode 15 ips.
 - Dans les régions où la fréquence de l'électricité est de 50 Hz : Commutez le **mode de capture d'image** sur le mode 25 ips ou le mode 12,5 ips.

Obturateur maximum

Le temps d'exposition maximal permet de régler le temps de stockage maximal du capteur.

Lorsque l'**obturateur maximum** est réglé sur le paramètre suivant, la fréquence d'images peut diminuer lorsque le sujet est sombre.

Si le **mode de capture d'image** est en mode 30 ips ou 15 ips :

- Valeur supérieure à **1/30s maximum(2/30s maximum/4/30smaximum/6/30smaximum/10/30smaximum/16/30smaximum)**
- Si le **mode de capture d'image** est en mode 25 ips ou 12,5 ips :
- Valeur supérieure à **1/25s maximum(2/25s maximum/4/25smaximum/6/25smaximum/10/25smaximum/16/25smaximum)**
- <Multisensor> : Si la fréquence d'images est réduite pour une ou plusieurs caméras en raison de ce qui précède, la fréquence d'images est réduite pour les autres caméras dont le temps d'exposition n'a pas changé.

AVIS !

- Si **Super Dynamic** est réglé sur **On**, il n'est pas possible de régler **Maximum 1/2000 s**, **Maximum 1/4000 s** ou **Maximum 1/10000 s**.
- Si le **gain maximum** est réglé sur **0**, le réglage de l'**obturateur maximum** est limité comme suit.
- Si le **mode de capture d'image** est réglé sur **Source unique [4 :3(mode 30fps)]/Mode60fps/Sourcesdoubles[4 :3(mode 15fps)]** :
- Il n'est pas possible de définir un **maximum de 2/30s** ou plus.
- Si le **mode de capture d'image** est réglé sur **Source unique [4 :3(mode 25fps)]/Mode50fps/Sourcesdoubles[4 :3(mode 12,5fps)]** :
- Il n'est pas possible de définir un **maximum de 2/25s** ou plus.
- Si le **mode de contrôle de la lumière** est réglé sur **Flickless (60Hz)**, la durée ne peut pas être réglée sur moins de **1/120s**.
- Si le **mode de contrôle de la lumière** est réglé sur **Flickless (50Hz)**, la durée ne peut pas être réglée sur moins de **1/100s**.

Vitesse de contrôle de la lumière

Ajuster la vitesse de réglage de l'intensité lumineuse.

Déplacez la barre de défilement dans la direction **+** pour augmenter la vitesse d'ajustement de la lumière. Déplacer la barre de défilement dans la direction **-** ralentit la vitesse de réglage de l'intensité lumineuse. Appuyez sur **Reset** pour revenir aux paramètres par défaut.

Passer du noir au blanc

D&N

Sélectionnez le mode de commutation entre les images en noir et blanc et les images en couleur.

- **Désactivé** : Les images sont toujours prises en couleur.
- **Sur** : La photo est toujours prise en noir et blanc.
- **Auto1(Normal)** : L'image couleur et l'image noir et blanc sont automatiquement commutées en fonction de la luminosité (éclairage) de l'image.
- **Auto2 (lumière IR)** : L'image couleur et l'image noir et blanc sont automatiquement commutées en fonction de la luminosité (éclairage) de l'image. Ce réglage est utilisé lorsqu'un éclairage proche de l'infrarouge est utilisé la nuit.

- **Auto3(SCC)** : Réglez ce paramètre lorsque vous souhaitez conserver une image couleur même lorsque la source lumineuse est sombre. La fonction de super compensation chromatique (SCC) permet de conserver l'image couleur en cas de faible éclairage.

Qu'est-ce que la Super Chroma Compensation (SCC) ?

Cette fonction permet l'acquisition d'images couleur fidèles grâce à une technologie unique de correction des couleurs, même dans un environnement faiblement éclairé qui ne permet pas de capturer des images fidèles.

AVIS !

- Le réglage Auto3 (Super Chroma Compensation) utilise des techniques de correction des couleurs et peut être affiché différemment de l'objet complet en fonction de l'éclairage ambiant.
- Le son de l'opération peut être entendu lors de la commutation entre le noir et le blanc. Il ne s'agit toutefois pas d'une erreur.
- La commutation automatique de l'image couleur/noir et blanc peut ne pas fonctionner en fonction de l'environnement. Dans ce cas, utilisez la fonction de planification pour changer l'image couleur/noir et blanc.
- <Multisensor> : Si **D&N** est réglé sur une valeur autre que **Désactivé**, tous les appareils photo seront réglés sur la même valeur.
- **PTZ rapide : Auto3(SCC)** ne peut pas être sélectionné.

Niveau

Sélectionnez le niveau de luminosité (éclairage) pour basculer entre l'image couleur et l'image noir et blanc parmi les suivants. La luminosité de commutation suivante est la luminosité lorsque [Super Dynamic] est **désactivé**.

- 3 : La luminosité de l'appareil photo est d'environ 8 lx ou moins, et l'image passe en noir et blanc.
- 2 : La luminosité autour de l'appareil photo est d'environ 4 lx ou moins, et l'appareil photo passe à une image en noir et blanc.
- 1 : La luminosité de l'appareil photo est d'environ 2 lx ou moins et l'image passe en noir et blanc.
- 0 : La luminosité autour de l'appareil photo est d'environ 1 x ou moins, et l'image est commutée en noir et blanc.

AVIS !

La commutation de l'image couleur est environ 5 à 8 fois plus lumineuse. Elle peut varier en fonction de l'environnement.

Si le **gain maximal** est faible, il peut être difficile de passer d'un environnement à l'autre.

Temps d'attente

Sélectionnez le délai avant de passer de l'image couleur à l'image noir et blanc parmi les options suivantes. **2s/ 10s/ 30s/ 1min**

Réglage de la balance des blancs

Balance des blancs

Sélectionnez la méthode de réglage de la balance des blancs parmi les suivantes.

Réglez la couleur blanche à l'aide du volume R (réglage de la couleur rouge) ou du volume B (réglage de la couleur bleue).

- **ATW1** : Définit le mode de suivi automatique de la température de couleur. L'appareil photo vérifie en permanence la température de couleur de la source lumineuse et règle automatiquement la balance des blancs. La plage de fonctionnement est d'environ 2700 K à 6000 K.
- **ATW2** : Définit le mode de suivi automatique de la température de couleur sous une lampe à sodium. L'appareil photo règle automatiquement la balance des blancs sous la lampe à sodium. La plage de fonctionnement s'étend d'environ 2000 K à 6000 K.
- **AWC** : Définit le mode de contrôle automatique de la balance des blancs. La source lumineuse étant fixe, ce mode convient aux prises de vue où la source lumineuse ne change pas. La plage de fonctionnement s'étend d'environ 2000 K à 10000 K.

AVIS !

- Les couleurs peuvent ne pas être reproduites fidèlement si les conditions suivantes sont réunies : Dans ce cas, réglez-le sur **AWC**.
- La plupart des sujets de couleur foncée
- Le ciel bleu sortant et le soleil du soir Sujet avec un éclairage trop faible
- Si **AWC** est sélectionné, appuyez sur **Set**.

Gain en rouge

Règle la couleur rouge de l'image.

Déplacez la barre de défilement dans la direction **+** pour assombrir la couleur rouge. Lorsque la barre de défilement est déplacée dans la direction **-**, la couleur rouge devient claire. Appuyez sur **Réinitialiser** pour revenir aux paramètres par défaut.

Gain de bleu

Ajuster la couleur bleue de l'image.

Déplacez la barre de défilement dans la direction **+** pour assombrir la couleur bleue. Lorsque la barre de défilement est déplacée dans la direction **-**, la couleur bleue devient claire. Appuyez sur **Réinitialiser** pour revenir aux paramètres par défaut.

Zone du masque

Lorsque la zone de masque est définie, la zone définie peut être masquée et la balance des blancs peut être ajustée. Pour plus d'informations sur le réglage de la zone de masque, reportez-vous à ce qui suit.

→ Définir [Définition des zones de masque, p. 210](#)

AVIS !

<Multisensor> : Lorsque **Commun (Cam. 1-2)** est sélectionné dans la **sélection de l'appareil photo**, la zone de masque ne peut pas être définie. Régler pour chaque appareil photo.

Vitesse d'ajustement

Ajuster la vitesse d'ajustement de la balance des blancs.

Déplacez la barre de défilement dans la direction **+** pour augmenter la vitesse d'ajustement de la balance des blancs. Déplacez la barre de défilement dans la direction **-** pour ralentir la vitesse de réglage de la balance des blancs. Appuyez sur **Réinitialiser** pour revenir aux paramètres par défaut.

Utilisation de l'auto intelligent

Permet d'activer ou de désactiver la fonction automatique intelligente.

La fonction Auto intelligent identifie les scènes (contre-jour, extérieur, scènes de nuit, etc.), les visages, les objets en mouvement, etc., et serre automatiquement l'appareil photo pour ajuster le gain, la vitesse d'obturation et le contraste afin de faciliter la visualisation des visages et des objets en mouvement.

Qu'est-ce que l'auto intelligente ?

Cette fonction permet à l'appareil photo de régler le gain, la vitesse d'obturation et le contraste en identifiant les scènes (contre-jour, extérieur, scènes de nuit, etc.), les visages des personnes et les objets en mouvement, facilitant ainsi la visualisation des visages et des objets en mouvement.

Niveau de priorité au visage (Luminosité)

Ajuster le niveau de priorité au visage lors de l'activation de l'auto intelligent.

Déplacez la barre de défilement dans la direction **+** pour rendre le visage plus visible.

Déplacez la barre de défilement dans la direction **-** pour ajuster l'ensemble de l'image de manière équilibrée. Appuyez sur **Réinitialiser** pour revenir aux paramètres par défaut.

Niveau de priorité au mouvement (Obturateur)

Ajuster le niveau de priorité des mouvements lors de l'activation de l'auto intelligente.

Paramètres détaillés

Configuration des options d'image et de son pour les enregistrements

En déplaçant la barre de défilement dans la direction **+**, les sujets en mouvement sont moins sujets au flou, mais le bruit des sujets sombres augmente.

Le déplacement de la barre de défilement dans la direction **-** tend à rendre flou le sujet en mouvement mais réduit le bruit du sujet sombre. Appuyez sur **Réinitialiser** pour revenir aux paramètres par défaut.

AVIS !

- Un scintillement causé par la lampe fluorescente peut se produire lorsque l'auto intelligente est activée. Dans ce cas, réglez l'un des paramètres suivants.
- Réglez la barre de défilement **du niveau de priorité du mouvement** sur **-**.
- Modifier le **mode de contrôle de la lumière** en **scène intérieure (50Hz)** ou **scène intérieure (60Hz)**.
- Lorsque l'auto intelligente est activée, la luminosité de l'ensemble de l'image peut varier en raison des changements de certains sujets. Dans ce cas, réglez la barre de défilement **du niveau de priorité des visages** sur **-**.
- **MULTI_4/MULTI_3** Lorsque l'auto intelligente est activée, la fréquence d'images maximale est limitée à 7,5 ips en mode 15 ips et à 6,25 ips en mode 12,5 ips, quelle que soit la fréquence d'images.

Menus de réglage détaillés

Réglage automatique du contraste

Utilisez **On** ou **Off** pour définir la fonction de réglage automatique du contraste. **Activé** : Active la fonction de réglage automatique du contraste. **Désactivé** : arrête la fonction de réglage automatique du contraste.

AVIS !

Si l'option **Auto intelligent** est réglée sur **Activé**, cet élément ne peut pas être réglé.

Niveau de contraste

Régler l'intensité du contraste.

Déplacez la barre de défilement dans la direction **+** pour augmenter le contraste de l'image. Déplacez la barre de défilement dans le sens **-** pour réduire le contraste de l'image.

Appuyez sur **Réinitialiser** pour revenir aux paramètres par défaut.

AVIS !

Si la **compensation du brouillard** est réglée sur **On**, cet élément ne peut pas être réglé.

Étirement adaptatif du noir

Ajuster la luminosité de la zone sombre de l'image.

Déplacez la barre de défilement dans la direction **+** pour éclaircir la zone sombre de l'image. Déplacez la barre de défilement dans la direction **-** pour assombrir la zone sombre de l'image.

Appuyez sur **Réinitialiser** pour revenir aux paramètres par défaut.

AVIS !

Le réglage de l'**étirement adaptatif des noirs** peut rendre les zones sombres plus bruyantes, et les zones sombres ou claires peuvent être plus proches de la limite entre les zones sombres et les zones claires que les autres zones sombres.

Si la **compensation du brouillard** est réglée sur **On**, cet élément ne peut pas être réglé.

Étirement adaptatif de la zone de surbrillance

Permet de régler la luminosité de la zone claire de l'image.

En déplaçant la barre de défilement dans la direction **+**, vous augmentez le contraste entre les zones claires et sombres de l'image.

Déplacez la barre de défilement dans la direction **-** pour réduire le contraste entre les zones claires et sombres de l'image.

Appuyez sur **Réinitialiser** pour revenir aux paramètres par défaut.

AVIS !

Si la **compensation du brouillard** est réglée sur **On**, cet élément ne peut pas être réglé.

Compensation du brouillard

On/Off définit si la fonction de correction du brouillard est activée.

Si l'option **Auto intelligent** est **activée** ou si l'option **Réglage automatique du contraste** est **activée**, il n'est pas possible de la régler. Avec la fonction de correction du brouillard, le traitement numérique de l'image peut être utilisé pour corriger facilement les images lorsqu'elles sont floues, par exemple en cas de brouillard.

Activé : Active la fonction de correction du brouillard. Off : arrête la fonction de correction du brouillard.

AVIS !

Lorsque la **compensation du brouillard** est réglée sur **Activé**, il n'est pas possible de régler le **niveau de contraste**, l'**étirement adaptatif des noirs** et l'**étirement adaptatif des hautes lumières**.

Niveau

Ajuster le niveau de correction du brouillard.

Paramètres détaillés

Configuration des options d'image et de son pour les enregistrements

Le déplacement de la barre de défilement dans le sens + augmente le niveau de correction, tandis que le déplacement de la barre de défilement dans le sens - diminue le niveau de correction. Appuyez sur **Réinitialiser** pour revenir aux paramètres par défaut.

Niveau du piédestal

Déplacez la barre de défilement pour régler le niveau de noir de l'image.

Déplacer la barre de défilement dans la direction + pour éclaircir l'image. Déplacez la barre de défilement dans la direction - pour assombrir l'image. Appuyez sur **Réinitialiser** pour revenir aux paramètres par défaut.

Enregistrement des scènes

Fichier de scène

La combinaison des éléments réglés peut être enregistrée en tant que fichier de scène. Sélectionnez le fichier de scène ici. Vous pouvez définir le fichier de scène enregistré sur la page de programmation. Si l'environnement de prise de vue change considérablement en fonction de l'heure, vous pouvez enregistrer l'image avec une combinaison de réglages appropriés à l'environnement en l'enregistrant dans la programmation.

→ Gestion des [Utilisation des horaires](#), p. 361

Titre du fichier de scène

Vous pouvez modifier le nom du fichier de scène (jusqu'à 10 caractères) à afficher dans **Fichier de scène**. Seuls les noms de fichiers affichés dans **1 :**, **2 :**, **3 :**, **4 :** peuvent être modifiés.

Caractères qui ne peuvent pas être saisis : Symbole de demi-teinte " & ¥ Boutons de **chargement**

Les données sélectionnées dans le **fichier de scène** sont chargées et reflétées dans l'image actuelle.

Boutons d'**enregistrement**

Cette fonction permet d'enregistrer des combinaisons de paramètres de qualité d'image actuellement affichés dans un fichier de scène affiché sur le **fichier de scène**.

Définition des zones de masque

Cette section explique comment régler l'intensité lumineuse en masquant une partie de l'écran. Pour configurer la zone de masque, réglez **Super dynamique** sur **Désactivé**.

Affiche l'écran de réglage de la qualité de l'image.

→ Configuration de la [Configuration de la qualité de l'image](#), p. 195

Cam. 1	Scene file is not applied
+Basic adjustment	
+Super Dynamic(SD)	<input type="radio"/> On <input checked="" type="radio"/> Off
+Light control mode	ELC
+Day & Night(IR)	Auto1(Normal)
+White balance	ATW1 <input type="button" value="Set"/>
+Intelligent Auto	<input type="radio"/> On <input checked="" type="radio"/> Off
+Detailed setting	
+Scene registration	
*Any changes are updated immediately	
*Adjust the detail setting individually in the menu of each camera.	
<input type="button" value="Close"/>	

Cliquez sur + à gauche de la **super dynamique** pour afficher le menu détaillé de la super dynamique.

-Super Dynamic(SD)	<input type="radio"/> On <input checked="" type="radio"/> Off
Level	27 <input type="button" value="Reset"/>
BLC/ HLC	Off
BLC level	16 <input type="button" value="Reset"/>
HLC level	16 <input type="button" value="Reset"/>
Mask area	<input type="button" value="Start"/> <input type="button" value="End"/> <input type="button" value="Reset"/>

En cliquant sur les boutons de **démarrage** dans la **zone de masque**, les limites s'affichent et les images affichées dans les onglets de **qualité d'image** sont divisées en 48 (8×6).

Paramètres détaillés

Configuration des options d'image et de son pour les enregistrements

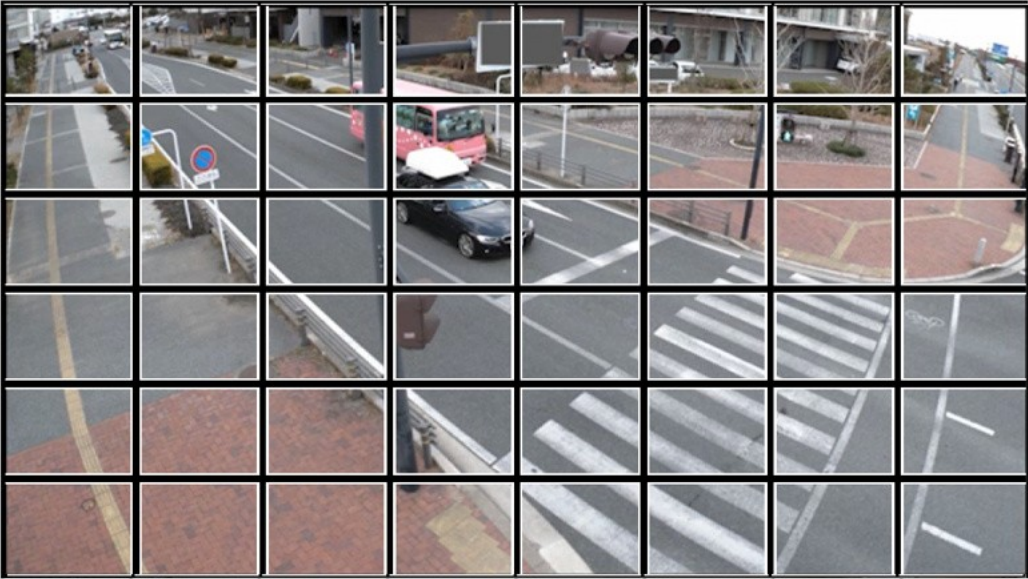
Image	Image quality	Audio
		
Image adjust		Setup >>
Privacy zone		Setup >>
VIQS		Setup >>

Cliquez sur la zone divisée à masquer pour que le cadre sur lequel vous avez cliqué soit placé dans la zone de masque et devienne blanc. Pour libérer le masque, cliquez à nouveau sur la zone de masque.

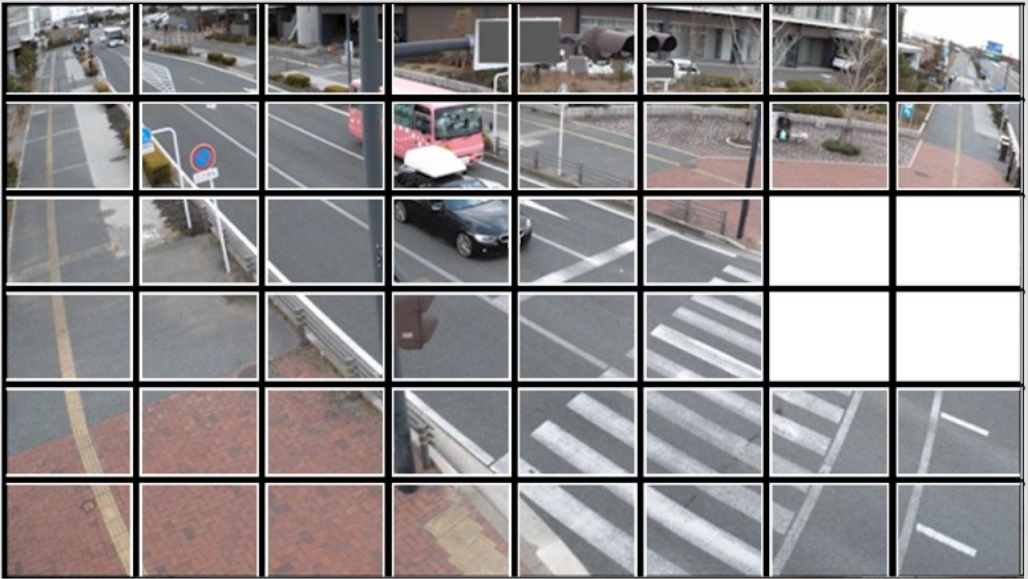
Image	Image quality	Audio
		
Image adjust		Setup >>
Privacy zone		Setup >>
VIQS		Setup >>

Une fois la zone de masque définie, un clic sur **Arrêter** permet d'effacer le cadre des images de l'onglet **Qualité de l'image**.

AVIS !

- Si vous changez le **mode de capture d'image** des onglets **Image** après avoir configuré la zone de masque, cette dernière risque d'être mal alignée. Veillez à vérifier à nouveau les paramètres de la zone de masque.
- Si vous réglez le zoom optique EX ou le zoom optique HD EX après avoir réglé la zone de masque, celle-ci risque d'être mal alignée. Veillez à vérifier à nouveau les réglages de la zone de masque.

Pour annuler toutes les zones de masque, appuyez sur **Réinitialiser**.

Ajustez l'angle de vue avec le zoom EX

AVIS !

<Multisensor> : Cette fonction ne peut pas être réglée lorsque le **mode de capture d'image** est en mode quadruple.

Vers Paramètres avancés dans **Extra zoom sur** les onglets **Qualité de l'image** des pages vidéo >
> Cliquez sur le **bouton (Qualité de l'image** pour le réglage de la qualité de l'image, le zoom/mise au point, la zone de confidentialité, VIQS et la compensation de la distorsion de l'objectif)
→ Configuration de la [Configuration de la qualité de l'image, p. 195](#)

Utilisez le zoom EX pour ajuster l'angle de vue de l'image.

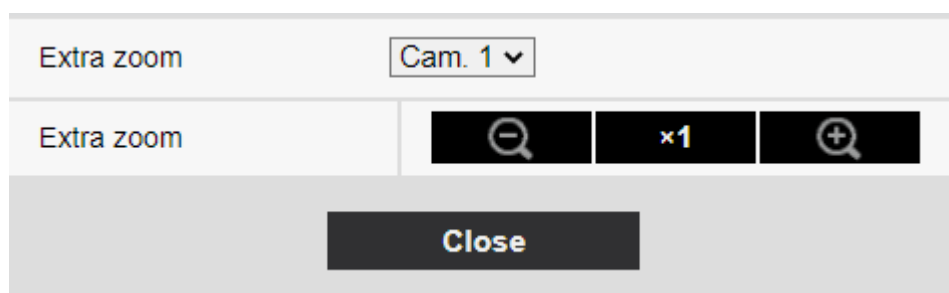

-: Zoom arrière de l'image (augmentation du **grand angle**) avec un facteur de zoom de 1.

x1: Affiche l'image non zoomée (facteur de zoom 1,0).

+: Zoom sur l'image (augmentation de **Tele**) avec un facteur de zoom de 1.

AVIS !

- Le grossissement maximal du zoom EX dépend du modèle et du **mode de capture d'image** que vous configurez.
- La fonction de zoom supplémentaire peut ne pas être activée sur la position appropriée si le réglage de la fonction est effectué après les réglages de la zone VIQS, de la zone de confidentialité, de la zone VMD et de la zone SCD. Par conséquent, configurez les paramètres de chaque zone après avoir configuré les paramètres du zoom supplémentaire.
 - Mise en place [Mise en place de VIQS, p. 224](#)
 - Réglage de [Réglage de la zone de confidentialité \(écran de réglage de la zone de confidentialité\), p. 219](#)
 - Configuration de la [Configuration de la détection de mouvement à l'aide des zones VMD, p. 282](#)
 - Configuration de la [Configuration de la détection des changements d'écran à l'aide des zones SCD, p. 292](#)
- Définissez la zone de masque à 1,0 fois le facteur de zoom. Une fois le zoom EX défini, la position du masque est spécifiée lorsque le zoom (agrandissement) est égal à 1,0 fois.
 - Définir [Définition des zones de masque, p. 210](#)

Réglage du zoom/de la mise au point

AVIS !

Cette fonction ne peut pas être réglée lorsque le **mode de capture d'image** est en mode double.

Pour les **réglages avancés** du **zoom/mise au point** des onglets **Qualité de l'image** sur les pages vidéo > > Cliquez sur le **bouton (Qualité de l'image** pour le réglage de la qualité de l'image, le zoom/-mise au point, la zone de confidentialité, VIQS et la compensation de la distorsion de l'objectif)

→ Configuration de la [Configuration de la qualité de l'image, p. 195](#)

Utilisez le zoom et le zoom optique EX pour ajuster l'angle de vue de l'image affichée.



Réglez la mise au point en déplaçant la mise au point de l'objectif dans la position optimale. Le réglage peut être manuel ou automatique.

AVIS !

<Multisensor> : La caméra permettant de régler l'angle de vue peut être sélectionnée.

Image
Image/Privacy
Audio



Zoom/focus adjustment	Cam. 1 ▾
Zoom ratio designation	 x1.1 Execute
Manual zoom adjustment	  
Manual focus adjustment	Near Reset Far
Focus area setting	Display
Auto focus	Execute
Focusing at Day & Night switching	Auto ▾
Grid display	 

Set
Close

Désignation du rapport de zoom

Ajustez le zoom et la mise au point simultanément.



Appuyez sur la barre de défilement pour agrandir ou réduire le cadre de réglage de l'angle dans l'image.

Lorsque vous réglez le zoom (agrandissement) dans le sens "téléobjectif", seul le cadre de réglage de l'image est réduit et vous pouvez spécifier le zoom (agrandissement) tout en vérifiant l'angle de vue après l'exécution du zoom.

Lorsque le zoom (agrandissement) est réglé dans le sens "Grand angle", l'image elle-même est réduite ou le cadre pour le réglage de l'angle de zoom est agrandi. Vous pouvez spécifier le zoom (agrandissement) tout en vérifiant la taille de l'image après l'exécution du zoom.

Ajustez le cadre de réglage de l'angle de vue, puis cliquez sur **Exécuter** pour zoomer. Réglez ensuite automatiquement la mise au point sur l'objet situé au centre de la fenêtre à l'aide de la fonction de mise au point automatique.

AVIS !

- Le grossissement maximal du zoom EX dépend du modèle et du **mode de capture d'image** que vous configurez.
-  Dans le **réglage manuel du zoom**  Boutons, lorsque vous appuyez sur les boutons, la **désignation du rapport de zoom** ne peut pas être effectuée. Pour effectuer la **désignation du rapport de zoom**, cliquez sur le bouton "Read" ou cliquez sur le bouton X1 dans le **réglage manuel du zoom**.
- Lorsque le zoom optique EX est défini alors que la zone VIQS, la zone de confidentialité, la zone de détection des opérations, la zone de détection des changements d'écran et la zone de masque sont définies, la position n'est pas alignée. Par conséquent, réglez le zoom optique EX, puis réglez chaque zone.
 - Mise en place [Mise en place de VIQS, p. 224](#)
 - Réglage de [Réglage de la zone de confidentialité \(écran de réglage de la zone de confidentialité\), p. 219](#)
 - Configuration de la [Configuration de la détection de mouvement à l'aide des zones VMD, p. 282](#)
 - Configuration de la [Configuration de la détection des changements d'écran à l'aide des zones SCD, p. 292](#)
 - Définir [Définition des zones de masque, p. 210](#)

Réglage manuel du zoom

Régler le zoom manuellement.

 : Zoom arrière de l'image (augmentation du **grand angle**) avec un facteur de zoom de 1.

 : Afficher l'image non zoomée (facteur de zoom 1,0).

 : Zoom sur l'image (augmentation du **téléobjectif**) avec un facteur de zoom de 1.

Réglage manuel de la mise au point

Régler la mise au point manuellement.

- **Proche** : Ajuste la mise au point sur la zone **proche**.
- La **réinitialisation** ramène la mise au point (focus) à ses paramètres par défaut. **Loin** : Permet d'ajuster la mise au point sur l'image **lointaine**.

AVIS !

Un clic sur les boutons " **Proche** " ou " **Loin**" peut donner l'impression qu'il n'y a pas de changement dans la mise au point en raison des ajustements de trace. Si vous souhaitez déplacer la position de mise au point vers le haut, appuyez sur le bouton et maintenez-le enfoncé pendant une longue période.

Définition des domaines d'intervention

Lorsque la mise au point automatique est exécutée, vous pouvez spécifier l'objet dans le cadre où vous souhaitez ajuster la mise au point.

Si ce n'est pas le cas, réglez la mise au point sur l'objet situé au centre de la fenêtre.

Affichage : Affiche la zone de mise au point automatique dans la fenêtre de configuration. Le réglage par défaut est affiché dans la zone centrale de l'écran. Faites glisser la souris sur l'image et spécifiez la zone où vous souhaitez ajuster la mise au point. Lorsque vous avez terminé, appuyez sur **Enregistrer**.

Lorsque l'on clique sur le bouton **Afficher**, les boutons **Réinitialiser** et **Enregistrer** s'affichent. **Réinitialiser** : Ramène le cadre à sa position par défaut.

Enregistrer : Enregistre le cadre défini. Cliquer pour ajuster automatiquement la mise au point sur l'objet dans la zone spécifiée.

AVIS !

Si vous définissez la zone de mise au point et que vous modifiez ensuite la "Rotation des images" dans l'onglet **Basique** ou le "Mode de capture d'image" dans l'onglet **Image**, il se peut que la zone de mise au point soit mal alignée. Veuillez à vérifier à nouveau les paramètres de la zone de mise au point.

Mise au point automatique

Lorsque vous cliquez sur **Exécuter**, la fonction de mise au point automatique est activée pour ajuster automatiquement la mise au point sur l'objet situé au centre de la fenêtre.

AVIS !

- Si le **mode de capture d'image** est **Source unique [4 :3(mode 30fps)]**, la mise au point automatique peut prendre beaucoup de temps si elle est exécutée alors que l'obturateur lent fonctionne la nuit et que l'**obturateur maximum** est réglé sur une **durée** supérieure à **1/30s**.
- Si le **mode de capture d'image** est **Source unique [4 :3(mode 25fps)]**, la mise au point automatique peut prendre beaucoup de temps si elle est exécutée alors que l'obturateur lent fonctionne la nuit et que l'**obturateur maximum** est réglé sur une **durée** supérieure à **1/25s max**.
- La mise au point peut ne pas être réglée automatiquement dans les endroits ou objets suivants. Dans ce cas, réglez la mise au point manuellement.
 - De larges zones de l'image changent
 - Grande variation de l'éclairement Faible éclaircissement
 - être trop lumineux ou trop réfléchissant
 - Par-dessus la fenêtre
 - Les couvercles de dômes sont susceptibles d'être contaminés.
 - Les murs blancs sont moins sombres.
 - Clignotement féroce
- Lorsque l'image passe de la couleur au noir et blanc dans le proche infrarouge, la mise au point peut se décaler en raison des caractéristiques optiques. Si la **mise au point lors de la commutation jour/nuit** est réglée sur **Auto** ou **Preset**, l'appareil photo peut effectuer la mise au point automatiquement (il ne prend pas en charge le changement d'éclairage après la fin de l'opération de mise au point).

Mise au point lors de la commutation jour/nuit

Sélectionnez la méthode de réglage de la mise au point lorsque vous passez d'une image en couleur à une image en noir et blanc parmi les suivantes.

- **Auto** : La mise au point est automatiquement ajustée lorsque les paramètres couleur/noir et blanc sont modifiés par rapport à l'image dont la mise au point a été ajustée. Lorsque le statut couleur/noir/blanc d'origine est modifié, la position de la mise au point est ramenée à la dernière. Si l'image ne peut pas être ajustée avec une image en noir et blanc, l'image peut être réajustée avec une image en couleur, puis basculée sur une image en noir et blanc.
- **Préréglage** : Lors du passage de l'image couleur à l'image noir et blanc, le préréglage est déplacé vers la position de mise au point spécifiée. Dans la position prédéfinie, l'image couleur ou l'image noir et blanc enregistre automatiquement la dernière position de mise au point définie.

- **Fixer** : après avoir ajusté la mise au point automatiquement ou manuellement, fixer la position.

AVIS ! Si la mise au point ne peut pas être réglée automatiquement lors de la commutation entre les images couleur et noir et blanc dans le réglage **Auto**, réglez-la sur **Préréglage** ou **Fixe** et réglez la mise au point manuellement.

Affichage de la grille

Vous pouvez activer/désactiver la vue de la grille qui peut être utilisée pour ajuster la position de la machine lors de l'utilisation du logiciel d'extension. Pour connaître les tailles ajustées pour chaque logiciel d'extension, consultez notre site web d'information technique <No de contrôle : C0320>.

Bouton de fermeture

Fermez la boîte de dialogue Zoom/Focus.

Réglage de la zone de confidentialité (écran de réglage de la zone de confidentialité)

Dans les onglets Vidéo/Audio **Qualité de l'image de la zone Confidentialité** Paramètres avancés > > Cliquez sur le **bouton**.

→ Configuration de la [Configuration de la qualité de l'image, p. 195](#)

S'il y a des zones dans le lieu de prise de vue (image) que vous ne souhaitez pas afficher, ne les affichez pas en tant que zones de confidentialité.

AVIS !

Le nombre maximum de zones de confidentialité dépend du modèle de l'appareil photo.<PTZ> : La fonction de zone de confidentialité ne fonctionne pas lors du fonctionnement initial ou du rafraîchissement de la position immédiatement après la mise sous tension de l'appareil.

<PTZ> : Selon l'orientation de l'appareil photo (en particulier l'angle d'inclinaison de 45° à 90°) ou le facteur d'agrandissement, il est possible que vous voyiez l'endroit que vous souhaitez cacher. Veuillez à vérifier après le réglage.

<PTZ> : Réinitialiser la zone de confidentialité lorsque vous changez la méthode de fixation de l'appareil photo.

La fonction de zone de confidentialité de chaque caméra est décrite ci-dessous.

Caméra PTZ

Image
Image quality
Audio



Privacy zone	<input checked="" type="radio"/> On <input type="radio"/> Off	Set
Zone select	Zone No <input type="text" value="1"/>	Set Delete Cancel
Privacy zone:Min. Zoom	<input type="radio"/> On <input type="radio"/> Off	

* When shifting to a lower zoom factor than the set zoom factor, the privacy zone will not be displayed.

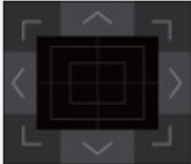
Zoom <input type="button" value="−"/> <input type="button" value="0"/> <input type="button" value="+"/>		Brightness <input type="button" value="−"/> <input type="button" value="Normal"/> <input type="button" value="+"/>
Focus <input type="button" value="Auto"/> <input type="button" value="Near"/> <input type="button" value="Far"/>		Preset <input type="text" value="1:"/> <input type="button" value="Go"/>

Close

Zone de confidentialité

Sélectionnez le format d'affichage de la zone de confidentialité parmi les suivants.

- **Activé** : Affichage en gris
- **Éteint** : pas d'affichage.

Sélection de la zone

Cliquez sur ▼ dans la zone **No** et sélectionnez le nombre de zones que vous souhaitez définir.

La marque * à droite du numéro de la zone indique qu'une zone de confidentialité a déjà été définie. Lorsque vous faites glisser la plage souhaitée avec la souris, elle est définie comme zone de confidentialité.

Une fois la position déterminée, appuyez sur **Set**.

Pour supprimer une zone enregistrée, spécifiez le numéro de la zone et appuyez sur **Supprimer**.

Pour annuler le réglage ou la suppression, appuyez sur **Annuler**.

AVIS !

- La zone de confidentialité doit être définie de manière générale pour les objets que vous souhaitez cacher.
- Il est recommandé de régler la zone entre 1 et 3 fois l'agrandissement du zoom pour augmenter la précision de la zone du côté du grand angle.

Zone de confidentialité : Min. Zoom

Utilisez **On** ou **Off** pour faire basculer le plus petit zoom dans les zones.

- **Activé** : La position actuelle du zoom est enregistrée.
- **Désactiver** : La position du zoom est enregistrée comme X1 fois. La zone de confidentialité est toujours affichée, quelle que soit la position du zoom.

AVIS !

Si cette option est activée, la zone de confidentialité ne s'affichera pas si vous passez à un agrandissement inférieur à celui défini pour le zoom.

Boutons de zoom

 : Zoom arrière de l'image (augmentation du **grand angle**) avec un facteur de zoom de 1.

 : Afficher l'image non zoomée (facteur de zoom 1,0).

 : Zoom sur l'image (augmentation du **téléobjectif**) avec un facteur de zoom de 1.

Boutons de mise au point

- **Auto** : Réglage automatique de la mise au point.
- **Proche** : Réglez la mise au point (focus) sur **Près**.
- **Loin** : Réglez la mise au point (focus) sur **Loin**.

Clavier/bouton de commande

Cliquez à gauche sur les pads et les boutons pour régler la position horizontale et verticale de l'image (pan tilt).

Plus la caméra fonctionne rapidement, plus l'extérieur du pavé est cliqué rapidement. Vous pouvez également faire glisser et ajuster la souris. Zoom et mise au point par un clic droit.

En cliquant sur la moitié supérieure du pavé dans les directions supérieure et inférieure, vous obtiendrez un zoom au téléobjectif, et en cliquant sur la moitié inférieure, vous obtiendrez un zoom au grand angle. En cliquant sur la moitié gauche dans les directions gauche et droite, vous

Paramètres détaillés

Configuration des options d'image et de son pour les enregistrements

rapprochez la mise au point (focus) de vous, et en cliquant sur la moitié droite, vous l'éloignerez. Vous pouvez également ajuster le zoom en utilisant la molette de la souris.

Boutons de luminosité

Elle peut être réglée de 0 à 255. Cliquez sur le bouton **Lumière (+)** pour éclaircir l'image. Cliquez sur le bouton **Noir (-)** pour assombrir l'image. Appuyez sur **Normal** pour revenir aux paramètres par défaut.

Bouton de déplacement

Sélectionnez la position prédéfinie dans le menu déroulant et cliquez sur le bouton **Déplacer** pour déplacer l'orientation de la caméra vers la position prédéfinie enregistrée au préalable. **H** à côté du numéro indique la position d'origine. Sélectionnez **Position d'origine** pour déplacer l'orientation de l'appareil photo vers la position d'origine.

→ Réglage de [Réglage des positions prédéfinies, p. 243](#))

→ Configuration des [Configuration des fonctions de la caméra PTZ, p. 237](#)

Si l'**ID de pré-réglage (0 - 9,A - Z)** est enregistré, le nom de la position s'affiche à côté du numéro.

Bouton de **fermeture** : Ferme la fenêtre Paramètres de la zone de confidentialité.

Caméra multi-capteurs

Image
Image quality



Area can be set by designating 4 points on the screen.

Privacy zone Cam. 1 ▾

Area	1(White) □	2(Blue) ■	3(Green) ■	4(Red) ■
Status	<input type="radio"/> On <input checked="" type="radio"/> Off	<input type="radio"/> On <input checked="" type="radio"/> Off	<input type="radio"/> On <input checked="" type="radio"/> Off	<input type="radio"/> On <input checked="" type="radio"/> Off
Delete	Delete	Delete	Delete	Delete
Area	5(Yellow) ■	6(Light blue) ■	7(Purple) ■	8(Pink) ■
Status	<input type="radio"/> On <input checked="" type="radio"/> Off	<input type="radio"/> On <input checked="" type="radio"/> Off	<input type="radio"/> On <input checked="" type="radio"/> Off	<input type="radio"/> On <input checked="" type="radio"/> Off
Delete	Delete	Delete	Delete	Delete

Set
Close

Sélection de l'appareil photo

Sélectionnez la caméra pour définir la zone de confidentialité de chaque caméra.

AVIS !

Lorsque le **mode de capture d'image** est en mode Quad, l'appareil photo ne peut pas être sélectionné.

Zone

Cette zone est définie comme la zone de confidentialité en spécifiant quatre sommets sur l'image. Chaque zone peut également être définie par chevauchement. Les zones sont définies dans l'ordre à partir de la zone 1.

AVIS !

- La zone de confidentialité doit être plus large que l'objet caché.
- Si le **mode de capture d'image** est en mode quadruple, vous ne pouvez pas spécifier quatre points sur les caméras de la zone.

État

Utilisez **On/Off** pour définir si la zone de confidentialité est affichée.

Activé : Affiche la zone de confidentialité.

Éteint : la zone de confidentialité n'est pas affichée.

Bouton de suppression

Cliquez sur le bouton de la zone à supprimer pour supprimer la zone.

Bouton de fermeture

Fermez la fenêtre Paramètres de la zone de confidentialité.

AVIS !

- Si vous configurez une zone de confidentialité et que vous modifiez ensuite le **mode de capture d'image** et l'onglet de **base Rotation de l'image** dans l'onglet **Image**, la zone de confidentialité risque d'être mal alignée. Veillez à vérifier à nouveau les paramètres de la zone de confidentialité.
- Le fait de régler la zone de confidentialité et de régler ensuite le zoom EX peut entraîner un désalignement de la zone de confidentialité. Veillez à vérifier à nouveau les réglages de la zone de confidentialité.
- Si la zone d'intimité est définie alors que la compensation de la distorsion de l'objectif est activée, il se peut qu'elle soit mal alignée. Dans ce cas, réglez la compensation de la distorsion de l'objectif sur **0** et définissez la zone d'intimité. Réglez ensuite à nouveau la compensation de la distorsion de l'objectif.

Mise en place de VIQS

Vers Paramètres avancés dans les onglets **Qualité de l'image** des pages Vidéo/Audio **VIQS** > Cliquez sur le **bouton**.

→ Configuration de la [Configuration de la qualité de l'image, p. 195](#)

Qu'est-ce que le VIQS ?

Abréviation de *Variable Image Quality on Specified Area* (Qualité d'image variable sur la zone spécifiée). Cette fonction permet de modifier la qualité de l'image dans la zone spécifiée.

La qualité de l'image dans la plage spécifiée dans le lieu de prise de vue (image) peut être élevée pour faciliter la visualisation. La qualité de l'image en dehors de la plage spécifiée est faible et la taille des données de l'image peut être supprimée.

AVIS !

- VIQS ne couvre que les images H.265 (ou H.264).
- Il est possible de définir jusqu'à huit zones VIQS.
- Une fois que l'option **Flux** est **activée**, appuyez sur **Exécuter** pour visualiser les images après le réglage de VIQS.
- Vous pouvez également visualiser l'image H.265 (ou H.264) sur une page d'image en direct.
- La fonction VIQS ne peut pas être utilisée dans les cas suivants.
 - -Lorsque **Stream(1)Smart VIQS** est réglé sur **On(High)** ou **On(Low)** Lorsque **SmartP-picture control** est réglé sur **On**

Caméra PTZ

Sélectionnez la position pour laquelle vous souhaitez définir la zone VIQS et appuyez sur **Start** pour ouvrir la fenêtre de définition de la zone VIQS pour la position sélectionnée.

Vous pouvez spécifier la zone VIQS sur l'écran de réglage affiché.

Réglage de la zone VIQS

Image **Image quality** Audio



VIQS Area

Select a preset position

Sélection d'une position prédéfinie

Sélectionnez le numéro de la position prédéfinie pour laquelle vous souhaitez configurer la zone VIQS, puis appuyez sur **Démarrer** pour configurer la zone VIQS.

Sélectionnez **sauf les positions prééglées** pour définir la zone VIQS autre que la position prééglée.

Bouton de fermeture

Cliquez sur **Close** pour fermer la fenêtre des paramètres VIQS.

Image
Image quality
Audio



except the preset positions VIQS Area
Center

Area	1(White) 	2(Blue) 	3(Green) 	4(Red)
Status	<input type="radio"/> On <input checked="" type="radio"/> Off	<input type="radio"/> On <input checked="" type="radio"/> Off	<input type="radio"/> On <input checked="" type="radio"/> Off	<input type="radio"/> On <input checked="" type="radio"/> Off
Delete	Delete	Delete	Delete	Delete
Area	5(Yellow) 	6(Light blue) 	7(Purple) 	8(Pink)
Status	<input type="radio"/> On <input checked="" type="radio"/> Off	<input type="radio"/> On <input checked="" type="radio"/> Off	<input type="radio"/> On <input checked="" type="radio"/> Off	<input type="radio"/> On <input checked="" type="radio"/> Off
Delete	Delete	Delete	Delete	Delete
Level	5 Normal ▾			
Stream				
Stream(1)	<input type="radio"/> On	<input checked="" type="radio"/> Off	Confirm	
Stream(2)	<input type="radio"/> On	<input checked="" type="radio"/> Off	Confirm	
Stream(3)	<input type="radio"/> On	<input checked="" type="radio"/> Off	Confirm	
Stream(4)	<input type="radio"/> On	<input checked="" type="radio"/> Off	Confirm	

Variable Image Quality on Specified area (VIQS) allows the designated area to retain higher image quality. The excluded area will have a decreased image quality, allowing for a lower image file size/bit rate to be used. To check the area to where VIQS is applied, push the confirm button after setting areas.

Set
Back

Zone

Lorsque la zone VIQS est sélectionnée dans l'image, elle est définie à partir de la zone 1.

Bouton central

Lorsque l'on clique sur ce bouton, le centre est sélectionné comme zone VIQS et réglé sur la valeur **1 (blanc)** de la **zone. Statut**

Paramètres détaillés

Configuration des options d'image et de son pour les enregistrements

Définir la zone VIQS avec **On** et **Off**.

Activé : Définir la zone VIQS.

Désactivé : ne pas configurer la zone VIQS.

Bouton de suppression

Cliquez sur le bouton de la zone pour supprimer le cadre de la zone.

Niveau

Définit la différence de niveau entre la qualité dans la plage spécifiée et la qualité en dehors de la plage spécifiée. Plus la différence de niveau est importante, plus la qualité de l'image en dehors de la plage spécifiée est faible et plus la taille des données de l'image est petite. **0 : Minimum/1/2/3/4/5 : standard/6/7/8/9 : maximum**

Sélection des flux

Utilisez **On/Off** pour spécifier si la fonction VIQS est activée pour les images fournies aux flux. Le bouton **Exécuter** vous permet de visualiser les images des différents flux.

AVIS !

- Si vous réglez le paramètre VIQS sur **Activé** et que vous modifiez ensuite le **mode de capture d'image** et l'onglet **Basique Rotation de l'image** dans l'onglet **Image** des pages vidéo et audio, la zone VIQS risque d'être mal alignée. Veillez à reconfirmer les paramètres VIQS.
- Reportez-vous à la procédure suivante pour définir la zone VIQS.
→ Configurer [Définir les domaines VIQS, p. 230](#)
- Si la **transmission du flux** concerné est réglée sur **Désactivé**, vous ne pouvez pas appuyer sur le bouton **Exécuter** pour sélectionner le flux.

Caméra multi-capteurs

Image
Image quality



Cam. 1 ▾				
Area	1(White) <input type="checkbox"/>	2(Blue) <input type="checkbox"/>	3(Green) <input type="checkbox"/>	4(Red) <input type="checkbox"/>
Status	<input type="radio"/> On <input checked="" type="radio"/> Off	<input type="radio"/> On <input checked="" type="radio"/> Off	<input type="radio"/> On <input checked="" type="radio"/> Off	<input type="radio"/> On <input checked="" type="radio"/> Off
Delete	Delete	Delete	Delete	Delete
Area	5(Yellow) <input type="checkbox"/>	6(Light blue) <input type="checkbox"/>	7(Purple) <input type="checkbox"/>	8(Pink) <input type="checkbox"/>
Status	<input type="radio"/> On <input checked="" type="radio"/> Off	<input type="radio"/> On <input checked="" type="radio"/> Off	<input type="radio"/> On <input checked="" type="radio"/> Off	<input type="radio"/> On <input checked="" type="radio"/> Off
Delete	Delete	Delete	Delete	Delete
Level	5 Normal ▾			
Stream				
Stream(1)	<input type="radio"/> On	<input checked="" type="radio"/> Off	Confirm	
Stream(2)	<input type="radio"/> On	<input checked="" type="radio"/> Off	Confirm	

Variable Image Quality on Specified area (VIQS) allows the designated area to retain higher image quality. The excluded area will have a decreased image quality, allowing for a lower image file size/bit rate to be used. To check the area to where VIQS is applied, push the confirm button after setting areas.

Set
Close

Sélection de l'appareil photo

Sélectionnez la caméra pour définir la zone VIQS de chaque caméra.

AVIS !

Lorsque le **mode de capture d'image** est en mode Quad, l'appareil photo ne peut pas être sélectionné.

Zone

Lorsque la zone VIQS est sélectionnée dans l'image, elle est définie à partir de la zone 1. **Statut**
Définir la zone VIQS avec **On** et **Off**.

- **Activé** : Définir la zone VIQS.
- **Désactivé** : ne pas configurer la zone VIQS.

Supprimer

Cliquez sur le bouton de la zone à supprimer pour supprimer le cadre de la zone.

Niveau

Définit la différence de niveau entre la qualité dans la plage spécifiée et la qualité en dehors de la plage spécifiée. Plus la différence de niveau est importante, plus la qualité de l'image en dehors de la plage spécifiée est faible et plus la taille des données de l'image est réduite.

0 : Minimum/1/2/3/4/5 : standard/6/7/8/9 : maximum

Sélection des flux

Utilisez **On/Off** pour spécifier si la fonction VIQS est activée pour les images fournies aux flux. Le bouton **Exécuter** vous permet de visualiser les images des différents flux.

AVIS !

- Si vous activez le paramètre VIQS et que vous modifiez ensuite le **mode de capture d'image** et l'onglet **Basique Rotation de l'image** dans l'onglet **Image** des pages vidéo et audio, il se peut que la zone VIQS soit mal alignée. Veillez à vérifier à nouveau les paramètres VIQS.
- Reportez-vous à la procédure suivante pour définir la zone VIQS.
→ Configurer [Définir les domaines VIQS, p. 230](#)
- Si la **transmission du flux** concerné est réglée sur **Désactivé**, vous ne pouvez pas appuyer sur le bouton **Exécuter** pour sélectionner le flux.

Définir les domaines VIQS

Régalez la zone VIQS comme suit.

1. Faites glisser la souris sur l'image et spécifiez la zone. Vous pouvez spécifier jusqu'à 8 zones. L'emplacement spécifié est défini sur la zone **1 (blanc)** et un cadre s'affiche.

Les zones sont définies du premier au premier numéro de zone. La couleur à côté du numéro de la zone indique la couleur correspondante du cadre.

Image
Image quality



Cam. 1 ▾

Area	1(White) <input type="checkbox"/>	2(Blue) <input checked="" type="checkbox"/>	3(Green) <input type="checkbox"/>	4(Red) <input type="checkbox"/>
Status	<input checked="" type="radio"/> On <input type="radio"/> Off	<input checked="" type="radio"/> On <input type="radio"/> Off	<input type="radio"/> On <input checked="" type="radio"/> Off	<input type="radio"/> On <input checked="" type="radio"/> Off
Delete	<input type="button" value="Delete"/>	<input type="button" value="Delete"/>	<input type="button" value="Delete"/>	<input type="button" value="Delete"/>
Area	5(Yellow) <input type="checkbox"/>	6(Light blue) <input type="checkbox"/>	7(Purple) <input type="checkbox"/>	8(Pink) <input type="checkbox"/>
Status	<input type="radio"/> On <input checked="" type="radio"/> Off	<input type="radio"/> On <input checked="" type="radio"/> Off	<input type="radio"/> On <input checked="" type="radio"/> Off	<input type="radio"/> On <input checked="" type="radio"/> Off
Delete	<input type="button" value="Delete"/>	<input type="button" value="Delete"/>	<input type="button" value="Delete"/>	<input type="button" value="Delete"/>

Level 5 Normal ▾

Stream

Stream(1)	<input type="radio"/> On <input checked="" type="radio"/> Off	<input type="button" value="Confirm"/>
Stream(2)	<input type="radio"/> On <input checked="" type="radio"/> Off	<input type="button" value="Confirm"/>

Variable Image Quality on Specified area (VIQS) allows the designated area to retain higher image quality. The excluded area will have a decreased image quality, allowing for a lower image file size/bit rate to be used. To check the area to where VIQS is applied, push the confirm button after setting areas.

Paramètres détaillés

Configuration des options d'image et de son pour les enregistrements

2. Définir la différence de niveau entre la qualité dans la plage spécifiée et la qualité en dehors de la plage spécifiée. Plus la différence de niveau est importante, plus la qualité de l'image en dehors de la plage spécifiée est faible et plus la taille des données de l'image est réduite.
3. On/Off permet d'activer ou non la fonction VIQS sur l'image livrée de chaque flux.
4. Appuyez sur **Set**. Les réglages sont répercutés sur l'appareil photo. Pour supprimer la zone de réglage, cliquez sur **Supprimer** dans la zone à supprimer.
5. Appuyez sur **Exécuter**. Les flux avec les boutons d'**exécution** sont affichés. Le débit binaire de sortie actuel peut être vérifié lorsqu'une autre fenêtre s'ouvre pendant environ 3 secondes.

AVIS !

- Si vous n'appuyez pas sur **Set**, les réglages ne seront pas confirmés.
- L'image visuelle après le réglage VIQS peut être confirmée en affichant l'image H.265 (ou H.264) sur la page d'image en direct ou en appuyant sur **Exécuter** sur le **flux**.
- Le débit binaire de sortie actuel varie en fonction du sujet. Vérifier le sujet réel pendant l'opération.
- Plus la plage spécifiée est grande, plus le débit binaire de sortie est élevé. Vérifiez le débit binaire de sortie actuel et déterminez la taille de la zone.

Régler la compensation de la distorsion de l'objectif

Vers Paramètres avancés dans les onglets **Qualité de l'image** des pages Vidéo/Audio **Compensation de la distorsion de l'objectif** > Cliquez sur le **bouton**.

→ Configuration de la [Configuration de la qualité de l'image, p. 195](#)

Vous pouvez utiliser la correction de la distorsion de l'objectif pour corriger la distorsion. L'ampleur de la correction peut être ajustée.

Le degré de compensation de la distorsion dépend du facteur de zoom. Réglez l'angle de l'image à l'aide du zoom, puis réglez la compensation de la distorsion de l'objectif.

Sélection de l'appareil photo

Sélectionnez l'appareil photo pour régler la compensation de la distorsion de l'objectif de chaque appareil photo.

AVIS !

- <Multisensor> : La **sélection de la caméra** ne peut être sélectionnée que pour les caméras multicapteurs.
- <Multisensor> : Lorsque le **mode de capture d'image** est en mode Quad, l'appareil photo ne peut pas être sélectionné.

Compensation de la distorsion de l'objectif

Vous pouvez activer/désactiver la compensation de la distorsion de l'objectif.

Déplacez la barre de défilement dans le sens + ou - pour régler la distorsion de l'image.

Appuyez sur **Réinitialiser** pour revenir aux paramètres par défaut.

AVIS !

- Lorsque le zoom optique EX est utilisé, la compensation de la distorsion de l'objectif ne fonctionne pas.
- Lorsque la compensation de la distorsion de l'objectif est activée, toutes les caméras sont activées. L'activation de la compensation de la distorsion de l'objectif peut réduire la fréquence d'images.

Configuration des options audio

Cliquez sur les onglets **Audio** des pages vidéo et audio. Reportez-vous à ce qui suit pour afficher et utiliser le menu **Paramètres détaillés**.

→ Accès au [Accès au menu des réglages de l'appareil photo, p. 112](#)

→ Modification des [Modification des paramètres de l'appareil photo, p. 113](#)

AVIS !

- Les images et le son ne sont pas synchronisés. Il peut donc y avoir un léger décalage entre l'image et le son.
- Selon l'environnement du réseau, le son peut être interrompu.

Entrée vocale

Volume de l'entrée micro

Permet de régler le volume du son entrant dans l'appareil photo. Ce réglage se reflète dans le volume du son (écoute) sur l'appareil photo et dans le volume de l'**enregistrement audio**.

Force du microphone/Microphone en cours/Microphone faible : permet de régler le volume lorsque le son est transmis à l'appareil par le microphone.

Line Strength/InLine/LineWeak(force de la ligne/enligne/faible) : Permet de régler le volume lorsque le son est transmis à la ligne de la caméra.

CAG (audio)

Le son de l'écouteur est automatiquement amplifié et réglé au volume approprié. Sélectionnez le degré d'amplification entre Haut/Moyen/Bas. Lorsque le volume est réglé sur **Haut**, il est plus facile d'entendre un petit son, mais il peut être perçu comme un bruit. Si vous êtes préoccupé par le bruit, réglez le volume sur **Moyen** ou **Faible**. Ce réglage est lié au volume d'**enregistrement audio**.

Débit binaire maximal

Permet de régler le débit binaire de la compression du son. **G.726** : 16kbps/ 32kbps

G.711 : 64 kbps (non modifiable)

AAC-LC : 64kbps/ 96kbps/ 128kbps Transmission de la voix

Mode de transmission audio

Définissez le mode de communication pour l'envoi/la réception de données vocales entre l'appareil photo et l'ordinateur parmi les suivants.

- **Désactivé** : Les données audio ne sont pas transmises ou reçues entre l'appareil photo et l'ordinateur.
- **Entrée micro** : L'ordinateur reçoit les données audio de l'appareil photo. Vous pouvez entendre le son en même temps que les images sur un PC. Les images et le son ne sont pas synchronisés.
- **Sortie audio** : Les données audio de l'ordinateur sont transmises à la caméra. Le son peut être diffusé par un haut-parleur connecté à l'appareil photo.
- **Interactif (Half-duplex)** : Vous pouvez effectuer des appels entrants et sortants. Cependant, l'audio ne peut pas être envoyé/reçu simultanément.
- **Interactif (duplex intégral)** : Vous pouvez écouter et parler en même temps.

AVIS !

- Le hurlement peut se produire en fonction des conditions d'utilisation. Dans ce cas, ne laissez pas le son émis par l'ordinateur pénétrer dans le microphone de l'ordinateur.
- L'**enregistrement audio** ne peut pas être utilisé lorsque le **mode de transmission audio** est réglé sur **Interactif (Half-duplex)**.
- Lorsque vous utilisez des pages d'images en direct, utilisez HTTPS pour accéder aux pages d'images en direct.

Intervalle d'entrée micro (caméra vers PC)

Sélectionnez l'intervalle de réception de la voix parmi les suivants. **20ms/ 40ms/ 80ms/ 160ms**

AVIS !

- Plus l'intervalle d'appel est court, plus le délai est court. L'augmentation de la valeur allonge le délai mais réduit l'interruption de la parole. Modifiez les paramètres en fonction de votre environnement réseau.
- Si **AAC-LC** est sélectionné dans le **format d'encodage de l'entrée audio**, l'**intervalle d'entrée micro (caméra vers PC)** ne peut pas être sélectionné.

Volume de la sortie audio (PC vers caméra)

Définit le volume auquel le son de l'ordinateur est diffusé à partir de l'appareil photo.

Haut/Moyen/Bas

Intervalle de sortie audio (PC vers caméra)

Sélectionnez l'intervalle de transmission vocale parmi les suivants. **160ms/ 320ms/ 640ms/ 1280ms**

AVIS !

- Plus l'intervalle d'appel est petit, plus le temps de retard est court. L'augmentation de la valeur allonge le délai mais réduit l'interruption de la parole. Modifiez les paramètres en fonction de votre environnement réseau, des performances de votre PC et de l'état d'utilisation des applications autres que les navigateurs web.
- Lorsque plusieurs utilisateurs accèdent à la caméra, le son peut être temporairement interrompu ou le bruit peut être émis. L'augmentation de l'intervalle de transmission peut réduire les interruptions de la parole et le bruit.
- Le son peut ne pas être émis en fonction de l'environnement et des paramètres de votre réseau.

Durée de la sortie audio

Vous définissez la durée maximale d'un appel.

AVIS !

L'appel s'arrête au bout du temps défini après le début de l'appel. Si vous souhaitez passer un autre appel, cliquez sur le bouton d'appel.

Port de sortie audio (PC vers caméra)

Saisissez le numéro de port de destination (le numéro de port sur la caméra pour recevoir l'entrée audio). Numéro de port configurable : 1024 à 50000 (numéros pairs uniquement)

AVIS !

Le numéro de port de destination saisi dans le **port de sortie audio (PC vers caméra)** n'est utilisé que si le **type de transmission** est défini sur **Port de monodiffusion (MANUEL)**. Si la **transmission de flux** est **désactivée** ou si le **type de transmission est Port de monodiffusion (AUTO)** ou **Multidiffusion**, il n'est pas nécessaire d'entrer le numéro du port de destination.

Pages d'images en direct

Format d'encodage de l'entrée audio

Sélectionnez la méthode de compression de la voix de l'écouteur parmi G.726/G.711/AAC-LC.

AVIS !

- Seule la CAA-LC est accessible à partir d'un navigateur Web.
- G.711 ne peut être sélectionné que lorsque le **mode de transmission audio** est l'**entrée Mic**.
- La norme G.726 est toujours appliquée à la méthode de compression pour la transmission de la voix.

Mode de contrôle du volume audio

Sélectionnez la manière d'utiliser le curseur de volume de la touche de l'écouteur sur la page des images en direct.

- **Régler le volume du PC** : Vous pouvez modifier le volume de l'ordinateur qui ouvre la page Live Picture.
- **Modifier le volume de l'entrée audio de l'appareil photo** : Vous modifiez le volume de l'écouteur de l'appareil photo.

Réglage des options PTZ

La page PTZ permet de définir le fonctionnement de la caméra, la position prédéfinie et le suivi automatique.

Les pages PTZ se composent des onglets **Cam. Function**, **Position**, **Auto track setting**, et **Auto track alarm setting**.

Configuration des fonctions de la caméra PTZ

Cliquez sur l'onglet **Cam. Function** de la page PTZ. Reportez-vous à ce qui suit pour afficher et utiliser le menu **Paramètres détaillés**.

→ Accès au [Accès au menu des réglages de l'appareil photo, p. 112](#)

→ Modification des [Modification des paramètres de l'appareil photo, p. 113](#)

Cette section décrit le fonctionnement de l'appareil photo.

Cam. Function	Position	Auto track	Auto track alarm setting
Basic settings			
Home position	Off ▼		
Self return	Off ▼		
Self return time	1min ▼		
Maximum optical zoom ratio	Unlimited ▼		
HD Extra optical zoom	<input checked="" type="radio"/> On <input type="radio"/> Off		
Digital zoom	<input type="radio"/> On <input checked="" type="radio"/> Off		
Camera position display	Pan-Tilt degree/Zoom ratio display ▼		
Operation mode display	<input type="radio"/> On <input checked="" type="radio"/> Off		
Tilt Angle	0° ▼		
Set			
Advanced setting			
Maximum optical zoom speed	High ▼		
Maximum panning/tilting speed	Unlimited ▼		
Pan/Tilt Operability	Profile1(Normal) ▼		
Focus distance	Unlimited ▼		
Set			

Position d'accueil

Vous pouvez définir la position prédéfinie comme position d'origine.

Lorsque la position d'origine est réglée, **H** s'affiche à côté du numéro de la position pré-réglée.

→ Réglage de [Réglage des positions prédéfinies, p. 243](#)

AVIS !

Si vous souhaitez vous déplacer vers la position d'origine lorsque l'appareil est mis sous tension, réglez **HomePosition** sur **Self return (retour automatique)**.

Retour à soi-même

Lorsque le temps défini par le **délai de retour automatique** s'est écoulé après une opération manuelle, l'appareil photo peut revenir automatiquement à l'un des modes de fonctionnement suivants.

- **Éteint** : ne pas effectuer d'auto-retour.
- **Position initiale** : Une fois le délai défini écoulé, l'appareil photo revient à sa position initiale.
- **Auto Pan** : Lorsque la durée programmée s'écoule, l'opération de panoramique automatique démarre.
- **Séquence prérégulée 1** : Lorsque le temps programmé s'est écoulé, l'opération de la séquence 1 démarre.
- **Séquence prérégulée 2** : le fonctionnement de la séquence 2 commence lorsque le temps programmé s'est écoulé.
- **Séquence prédéfinie 3** : le fonctionnement de la séquence 3 démarre à l'expiration du temps programmé.
- **Patrouille** : Lorsque le temps programmé s'est écoulé, l'opération de patrouille commence.

AVIS !

- Si vous souhaitez effectuer les opérations ci-dessus lors de la mise sous tension, il est pratique d'utiliser la fonction de retournement automatique.
La fonction de retournement automatique fonctionne même lorsque le menu de configuration est affiché.
- La **patrouille** ne peut être définie que lorsque les patrouilles sont définies.
→ Régler la [Configuration des patrouilles](#), p. 252)
- La séquence de **présélection** ne peut être définie que lorsque la séquence de présélection est définie.
→ Régler [Réglage des séquences prédéfinies](#), p. 248)

Temps de retour automatique

Une fois l'opération manuelle terminée, sélectionnez l'heure parmi les suivantes pour revenir à l'opération définie par le **retour automatique**.

A l'envers

Utilisez **Activé** ou **Désactivé** pour définir si les images doivent être retournées vers le haut ou vers le bas.

- **Activé** : L'image est inversée.
- **Désactivé** : L'image n'est pas retournée vers le haut ou vers le bas.

HD Zoom optique supplémentaire

Sélectionnez le réglage du zoom optique HD EX parmi les suivants.

- **Allumé** : zoom optique HD EX de 1 à 21 fois et plus (jusqu'à 31 fois).
- **Désactivé** : Le zoom optique HD EX n'est pas effectué. Il se trouve dans la plage du zoom optique.

Qu'est-ce que le zoom optique HD EX ?

Sur les pixels effectifs du capteur MOS, environ 920 000 pixels (équivalant à une résolution de 1280 x 720) sont coupés au centre et pris en photo. Par conséquent, l'utilisation d'une résolution inférieure à 1280 x 720 permet de prendre des photos avec un effet de téléobjectif plus important.

Zoom numérique

Sélectionnez le paramètre de zoom numérique parmi les suivants.

- **Activé** : Utilisez le zoom optique de 1 à 21 fois, le zoom optique HD EX de 31 fois et le zoom numérique de 336 fois.
- **Désactivé** : le zoom numérique n'est pas effectué.

AVIS !

- Lorsque **Activé** est réglé sur Zoom numérique, il s'arrête une fois juste avant que l'agrandissement du zoom numérique ne change pendant l'opération de zoom.
- La position prédéfinie ne peut pas être définie avec le facteur de zoom numérique.
- Si le **zoom optique HD Extra** est **désactivé**, le **zoom numérique** ne peut pas être **activé**.

Affichage de la position de la caméra

Sélectionnez les informations affichées sur l'image pendant l'opération manuelle parmi les suivantes.

Désactivé : Les informations ne sont pas affichées sur l'image.

Affichage de l'angle d'inclinaison/du grossissement : Affiche l'angle panoramique/l'angle d'inclinaison/le grossissement. **Vue directionnelle** : Affiche la direction.

AVIS !

- Lorsqu'il est réglé sur l'**affichage du degré d'inclinaison panoramique/du rapport de zoom**, les angles d'inclinaison panoramique/les grossissements sont affichés dans la **position du titre de la caméra** définie dans l'onglet de base de la page de base.
→ Réglage de [Réglage d'une plage de panoramique et d'inclinaison, p. 256](#)
- Lorsqu'elle est définie sur **Affichage directionnel**, l'orientation est affichée dans la **position du titre de l'appareil photo** que vous avez définie dans l'onglet **Basique** de la page de base.
→ Réglage de [Configuration des directions et des angles, p. 254](#)
- Pour sélectionner l'**affichage Direction**, définissez la direction nord de référence à l'aide du **paramètre Direction/AnglePoint nord**.
→ Réglage de [Configuration des directions et des angles, p. 254](#)

Affichage du mode de fonctionnement

Affiche le mode de fonctionnement lorsque l'appareil fonctionne automatiquement.

- **Allumé** : Affiche le mode de fonctionnement.
- **Éteint** : le mode de fonctionnement n'est pas affiché.

Mode de fonctionnement	Affichage
Pendant le démarrage	INITIAL
Pendant le panoramique automatique	AUTO PAN
Suivi automatique (en cours)	AUTO TRACKING
Pendant la patrouille	PATROL
Pendant la séquence de présélection	PRESET SEQ

Pan/tilt-flip

Sélectionnez le réglage de l'inversion du panoramique et de l'inclinaison parmi les suivants.

- **Activé** : Lorsque le point de fin de panoramique et le point de fin d'inclinaison (directement en dessous) sont atteints pendant l'opération manuelle, le panoramique peut être automatiquement tourné à grande vitesse pour continuer l'opération sans s'arrêter au point de fin de panoramique et au point de fin d'inclinaison.
- **Désactivé** : La fonction de retournement panoramique/inclinaison ne fonctionne pas.

AVIS !

- Du côté TELE, certaines parties ne sont pas visibles même lorsque la fonction de retournement pan/tilt est activée.
- Dans la zone principale de la page de l'image en direct, un clic sur la position souhaitée pour le centre de l'angle de champ déplace l'orientation de la caméra au centre de la position cliquée. Dans ce cas, l'opération se poursuit sans s'arrêter au point final de l'inclinaison panoramique.
- Pendant le mouvement de bascule, l'image en cours de déplacement est affichée.

Angle d'inclinaison

Sélectionner la limite angulaire de l'opération d'inclinaison.

AVIS !

L'écran peut être partiellement obscurci s'il est orienté à plus de 20 degrés.

Facteur de zoom optique maximal

Sélectionnez le facteur de zoom maximum pour le zoom optique.

Vitesse maximale du zoom optique

Sélectionnez la vitesse maximale du zoom optique.

Vitesse maximale d'inclinaison/de basculement

Sélectionnez la vitesse maximale pour l'opération d'inclinaison panoramique.

Distance de mise au point

Si vous regardez un sujet à travers une vitre ou si vous avez un autre sujet à courte distance, il peut être difficile de faire la mise au point sur le sujet que vous voulez regarder. Si l'appareil photo n'est pas correctement mis au point, vous pouvez limiter la distance de prise de vue la plus courte.

Réglage des positions PTZ

Cliquez sur l'onglet **Position** de la page PTZ. Reportez-vous à ce qui suit pour afficher et utiliser le menu **Paramètres détaillés**.

→ Accès au [Accès au menu des réglages de l'appareil photo, p. 112](#)

→ Modification des [Modification des paramètres de l'appareil photo, p. 113](#)

Cliquez sur ce bouton pour afficher la fenêtre des menus de **réglages détaillés** dans une fenêtre séparée et vous permettre de régler les paramètres tout en visualisant les images affichées dans l'onglet **Position**.

L'onglet Position

Vous pouvez y régler la qualité de l'image, la position prédéfinie, la séquence prédéfinie, le panoramique automatique, la patrouille, le réglage de la direction et de la portée du panoramique et de l'inclinaison.

Cam. Function
Position
Auto track
Auto track alarm setting



Preset position	Setup >>
Preset sequence setting	Setup >>
Auto pan	Setup >>
Patrol	Setup >>
Direction/Angle	Setup >>
Pan/tilt range setting	Setup >>

Position prédéfinie

Lorsque vous cliquez sur le bouton, la fenêtre de réglage de la position prédéfinie s'affiche dans une fenêtre séparée.

→ Réglage de [Réglage des positions prédéfinies, p. 243](#))

Réglage de la séquence de présélection

Lorsque vous cliquez sur le **bouton**, la fenêtre des réglages de la séquence de présélections s'affiche dans une fenêtre séparée.

→ Réglage [Réglage des séquences prédéfinies, p. 248](#))

Auto pan

Cliquez sur le bouton **Auto Pan** pour afficher la fenêtre de réglage du panoramique automatique dans une fenêtre séparée.

→ Régler le [Configuration du panoramique automatique, p. 250](#)

Patrouille

Lorsque vous cliquez sur le bouton **Patrouille**, la fenêtre de réglage de la patrouille s'affiche dans une autre fenêtre.

→ Régler la [Configuration des patrouilles, p. 252](#))

Direction/Angle

Lorsque vous cliquez sur le bouton, la fenêtre de réglage de la direction/du sens s'affiche dans une fenêtre séparée.

→ Réglage de [Configuration des directions et des angles, p. 254](#)

Réglage de la portée du panoramique et de l'inclinaison

Vers Paramètres avancés > Cliquez sur le bouton **pour** ouvrir une fenêtre permettant de spécifier la plage de panoramique et d'inclinaison.

→ Réglage de [Réglage d'une plage de panoramique et d'inclinaison, p. 256](#))

Réglage des positions prédéfinies

Dans l'onglet **Position de** la page PTZ à l'onglet Paramètres avancés de la **position prédéfinie** > Cliquez sur le **bouton**.

→ Réglage des [Réglage des positions PTZ, p. 242](#)

Ici, vous pouvez enregistrer, modifier ou supprimer la position prédéfinie.

Si vous réglez la mise au point, la luminosité, le zoom, etc., les images des onglets de **position** seront reflétées en même temps.

Paramètres détaillés

Réglage des options PTZ

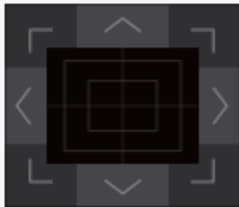
Preset No.	<input type="text"/>
Position No.	
Preset ID	<input type="radio"/> On <input type="radio"/> Off
Preset ID (0 – 9,A – Z)	<input type="text"/>
Auto focus	<input type="radio"/> Auto <input type="radio"/> Off
Dwell time	<input type="text"/>
Set Delete	
*Any changes are updated immediately	
Super Dynamic	<input type="radio"/> On <input type="radio"/> Off
Level	<input type="range"/> Reset
BLC/ HLC	<input type="text"/>
BLC level	<input type="range"/> Reset
HLC level	<input type="range"/> Reset
Mask area	Start End Reset
Zoom <input type="button" value="−"/> <input type="button" value="1"/> <input type="button" value="+"/> Focus <input type="button" value="Auto"/> <input type="button" value="Near"/> <input type="button" value="Far"/> Brightness <input type="button" value="−"/> <input type="button" value="Normal"/> <input type="button" value="+"/> 	
Close	

AVIS !

- Ne modifiez pas d'autres réglages pendant le réglage de la position prédéfinie. L'image risque de ne pas s'afficher correctement.
- La position prédéfinie ne peut pas être définie avec l'agrandissement du zoom numérique.
- Il est possible de définir jusqu'à 256 positions prédéfinies.
- En fonction de l'environnement d'exploitation (+5 °C ou moins à titre indicatif), la vitesse du mouvement pré réglé peut être légèrement plus lente.

Réglage de la position prédéfinie

ID de la présélection

Utilisez **On** et **Off** pour définir si le nom de la position est affiché. Vous pouvez régler cette option pour chaque position pré réglée.

Activé : Affiche le nom de la position.

Désactivé : le nom de la position n'est pas affiché.

AVIS !

- Si vous avez configuré l'**ID de présélection (0 - 9,A - Z)** et l'**ID de présélection**, n'oubliez pas d'appuyer sur **Enregistrer**.
- Lorsqu'il est défini sur **Activé**, le nom de la position est affiché à l'endroit où vous avez défini la position dans **Position du titre de la caméra** dans l'onglet **Basique**.

ID de la présélection (0 - 9,A - Z)

Saisissez le nom à afficher sur l'image. Vous pouvez définir un nom pour chaque position prédéfinie. Nombre de caractères pouvant être saisis : 0 à 40 caractères

Caractères d'entrée : 0-9 (simple octet), A-Z (simple octet, majuscule, minuscule), double octet, symbole simple octet ! " # \$ % & ' () * +, -, / : ; = ?

AVIS !

Le nom de la position saisie s'affiche à côté du numéro de la position prédéfinie dans le menu déroulant. Si l'**ID prédéfini** est **activé**, il peut également être affiché sur les images.

Mise au point automatique

Utilisez **Auto** et **Désactivé** pour définir si la mise au point automatique est effectuée après le déplacement de la présélection. Vous pouvez définir chaque position de pré réglage.

- **Auto** : la mise au point automatique est effectuée après le déplacement du pré réglage.
- **Désactivé** : la mise au point automatique n'est pas effectuée après le déplacement de la présélection.

AVIS !

Lors du pré-réglage d'un sujet dont la profondeur ne change pas, d'un sujet dont le contraste est faible ou d'un sujet à forte luminosité tel qu'un projecteur, etc., réglez sur **Non et** enregistrez la position pré-réglée après avoir réglé la mise au point.

Temps d'attente

Pendant le fonctionnement de la séquence de pré-réglages, sélectionnez le temps de réflexion de l'image de chaque position pré-réglée (le moment où la caméra s'arrête de tourner).

AVIS !

- La position pré-réglée réglée sur **Off** ne se déplace pas vers cette position pendant la séquence de pré-réglage, mais se déplace vers la position pré-réglée suivante.
- Selon le réglage du temps d'arrêt, l'appareil photo peut se déplacer vers la position pré-réglée suivante pendant l'opération de mise au point automatique.
- L'utilisation intensive de cette fonction augmente l'usure des pièces d'entraînement PTZ de la caméra. Vous devrez remplacer ces pièces plus tôt que prévu.

Super dynamique

Vous pouvez **activer** ou **désactiver** la fonction super dynamique. Vous pouvez régler chaque position pré-réglée.

Ce paramètre ne peut pas être défini lorsque le **mode de capture d'image** est le **mode 16 :9 (mode 60fps)** ou le **mode 16 :9 (mode 50fps)**.

Voir **Qu'est-ce que la super dynamique** pour plus de détails sur la super dynamique. **Activé** : La fonction super dynamique est activée. **Off** : arrête la fonction super dynamique.

AVIS !

- Réglez **Super Dynamic** sur **Off** lorsque les phénomènes suivants sont observés en fonction des conditions d'éclairage.
 - En cas de scintillement ou de changement de couleur
 - Lorsque du bruit est généré dans la zone lumineuse de l'écran
- Si le **mode de contrôle de la lumière** est réglé sur **Obturateur fixe**, **Super Dynamic** ne peut pas être réglé sur **Activé**.
- Lorsque le **stabilisateur** est réglé sur **On**, le réglage superdynamique est **Off**.

Niveau

Régler le niveau superdynamique.

Lorsque la barre de défilement est déplacée dans la direction **+**, vous pouvez photographier un sujet avec une grande différence de lumière et d'obscurité sans inverser les blancs ou ombrer les noirs.

Déplacez la barre de défilement dans la direction - pour obtenir une image complète de la luminosité du milieu. Appuyez sur **Réinitialiser** pour revenir aux paramètres par défaut.

BLC/HLC

Sélectionnez l'une des options suivantes. Ce réglage n'est pas disponible si **Super Dynamic** est réglé sur **On** ou **Intelligent Auto** sur **On**.

- **Correction du contre-jour (BLC)** : Active la fonction de correction du contre-jour.
- **Correction d'intensité** : Active la fonction de correction de l'intensité lumineuse. La compensation de l'éclairage supprime l'éclairage intense des sujets tels que les phares de voiture pendant la nuit.
- **Désactivé** : arrête la fonction de compensation du contre-jour et la fonction de correction de la lumière intense.

Niveau BLC

Ajuster le niveau de correction du rétroéclairage.

Le déplacement de la barre de défilement dans le sens + améliore l'effet de la correction du contre-jour. Le déplacement de la barre de défilement dans le sens - réduit l'effet de la correction du contre-jour. Appuyez sur **Réinitialiser** pour revenir aux paramètres par défaut.

Niveau HLC

Ajuster le niveau de correction de l'intensité.

Le déplacement de la barre de défilement dans la direction + améliore l'effet de la correction de la lumière intense. Déplacer la barre de défilement dans la direction - réduit l'effet de la correction de la lumière intense. Appuyez sur **Réinitialiser** pour revenir aux paramètres par défaut.

Zone du masque

Lorsque la zone de masque est définie, la zone définie peut être masquée et l'intensité de la lumière peut être réglée. Si **Super Dynamic** est réglé sur **On**, il n'est pas possible de le régler.

Pour plus d'informations sur le paramétrage de la zone de masque, reportez-vous à ce qui suit.

→ Définition des [Définition des zones de masque](#), p. 210

Zoom, mise au point, pavé/bouton de commande, bouton de luminosité

Veillez vous référer aux instructions suivantes pour le fonctionnement.

→ Réglage de [Réglage de la zone de confidentialité \(écran de réglage de la zone de confidentialité\)](#), p. 219

Bouton de réglage

Enregistrer la position prédéfinie.

Bouton de suppression

Supprime la position pré-réglée sélectionnée par le numéro de position.

Bouton de fermeture

Cliquez sur ce bouton pour fermer la fenêtre de réglage de la position prédéfinie.

Enregistrement d'une position prédéfinie

1. Sélectionnez le numéro de position.

Position No. indique le numéro de la position sélectionnée.

→ Réglage de [Réglage des positions prédéfinies](#), p. 243)

S'il est déjà enregistré, l'appareil photo se déplace vers la position prédéfinie sélectionnée.

2. Déplacez la caméra dans la direction que vous souhaitez enregistrer.
3. Si vous souhaitez que le nom de la position apparaisse sur la page de l'image en direct, réglez l'**ID prédéfini** sur **Activé** et saisissez le nom de la position.
4. Régler la mise au point automatique ou l'heure d'arrêt.
5. **Registre de** la presse.
6. Pour définir la qualité de l'image pour chaque position, réglez chaque élément tel que Super dynamique. Les options **Super dynamique**, **BLC/HLC** et **Zone de masque** sont immédiatement prises en compte.

AVIS !

- Lors de l'enregistrement de la position prédéfinie, l'appareil photo peut bouger légèrement.
- Si **Image adjustScenefile** est réglé sur autre chose que **Scene file n'est pas appliqué**, **Super Dynamic**, **BLC/ HLC** et **Mask area** ne peuvent pas être réglés.

Réglage des séquences prédéfinies

Pour **régler la séquence prédéfinie** Paramètres avancés dans les onglets **Position** des pages PTZ >

>Cliquez sur le **bouton**.

→ Réglage de [Réglage des positions PTZ](#), p. 242

Cette fonction permet d'enregistrer, de modifier ou de supprimer la séquence prédéfinie. Il est possible de définir jusqu'à trois séquences prédéfinies.

Preset sequence setting
+Preset sequence 1
+Preset sequence 2
+Preset sequence 3

Réglage de la séquence de présélection

Preset sequence setting							
-Preset sequence 1							
Select all		Cancel all					
<input type="checkbox"/> 1	<input type="checkbox"/> 2	<input type="checkbox"/> 3	<input type="checkbox"/> 4	<input type="checkbox"/> 5	<input type="checkbox"/> 6	<input type="checkbox"/> 7	<input type="checkbox"/> 8
<input type="checkbox"/> 9	<input type="checkbox"/> 10	<input type="checkbox"/> 11	<input type="checkbox"/> 12	<input type="checkbox"/> 13	<input type="checkbox"/> 14	<input type="checkbox"/> 15	<input type="checkbox"/> 16
<input type="checkbox"/> 17	<input type="checkbox"/> 18	<input type="checkbox"/> 19	<input type="checkbox"/> 20	<input type="checkbox"/> 21	<input type="checkbox"/> 22	<input type="checkbox"/> 23	<input type="checkbox"/> 24
<input type="checkbox"/> 25	<input type="checkbox"/> 26	<input type="checkbox"/> 27	<input type="checkbox"/> 28	<input type="checkbox"/> 29	<input type="checkbox"/> 30	<input type="checkbox"/> 31	<input type="checkbox"/> 32
<input type="checkbox"/> 33	<input type="checkbox"/> 34	<input type="checkbox"/> 35	<input type="checkbox"/> 36	<input type="checkbox"/> 37	<input type="checkbox"/> 38	<input type="checkbox"/> 39	<input type="checkbox"/> 40
<input type="checkbox"/> 41	<input type="checkbox"/> 42	<input type="checkbox"/> 43	<input type="checkbox"/> 44	<input type="checkbox"/> 45	<input type="checkbox"/> 46	<input type="checkbox"/> 47	<input type="checkbox"/> 48
<input type="checkbox"/> 49	<input type="checkbox"/> 50	<input type="checkbox"/> 51	<input type="checkbox"/> 52	<input type="checkbox"/> 53	<input type="checkbox"/> 54	<input type="checkbox"/> 55	<input type="checkbox"/> 56
<input type="checkbox"/> 57	<input type="checkbox"/> 58	<input type="checkbox"/> 59	<input type="checkbox"/> 60	<input type="checkbox"/> 61	<input type="checkbox"/> 62	<input type="checkbox"/> 63	<input type="checkbox"/> 64
<input type="checkbox"/> 65	<input type="checkbox"/> 66	<input type="checkbox"/> 67	<input type="checkbox"/> 68	<input type="checkbox"/> 69	<input type="checkbox"/> 70	<input type="checkbox"/> 71	<input type="checkbox"/> 72
<input type="checkbox"/> 73	<input type="checkbox"/> 74	<input type="checkbox"/> 75	<input type="checkbox"/> 76	<input type="checkbox"/> 77	<input type="checkbox"/> 78	<input type="checkbox"/> 79	<input type="checkbox"/> 80
<input type="checkbox"/> 81	<input type="checkbox"/> 82	<input type="checkbox"/> 83	<input type="checkbox"/> 84	<input type="checkbox"/> 85	<input type="checkbox"/> 86	<input type="checkbox"/> 87	<input type="checkbox"/> 88
<input type="checkbox"/> 89	<input type="checkbox"/> 90	<input type="checkbox"/> 91	<input type="checkbox"/> 92	<input type="checkbox"/> 93	<input type="checkbox"/> 94	<input type="checkbox"/> 95	<input type="checkbox"/> 96
<input type="checkbox"/> 97	<input type="checkbox"/> 98	<input type="checkbox"/> 99	<input type="checkbox"/> 100	<input type="checkbox"/> 101	<input type="checkbox"/> 102	<input type="checkbox"/> 103	<input type="checkbox"/> 104
<input type="checkbox"/> 105	<input type="checkbox"/> 106	<input type="checkbox"/> 107	<input type="checkbox"/> 108	<input type="checkbox"/> 109	<input type="checkbox"/> 110	<input type="checkbox"/> 111	<input type="checkbox"/> 112
<input type="checkbox"/> 113	<input type="checkbox"/> 114	<input type="checkbox"/> 115	<input type="checkbox"/> 116	<input type="checkbox"/> 117	<input type="checkbox"/> 118	<input type="checkbox"/> 119	<input type="checkbox"/> 120
<input type="checkbox"/> 121	<input type="checkbox"/> 122	<input type="checkbox"/> 123	<input type="checkbox"/> 124	<input type="checkbox"/> 125	<input type="checkbox"/> 126	<input type="checkbox"/> 127	<input type="checkbox"/> 128
<input type="checkbox"/> 129	<input type="checkbox"/> 130	<input type="checkbox"/> 131	<input type="checkbox"/> 132	<input type="checkbox"/> 133	<input type="checkbox"/> 134	<input type="checkbox"/> 135	<input type="checkbox"/> 136
<input type="checkbox"/> 137	<input type="checkbox"/> 138	<input type="checkbox"/> 139	<input type="checkbox"/> 140	<input type="checkbox"/> 141	<input type="checkbox"/> 142	<input type="checkbox"/> 143	<input type="checkbox"/> 144
<input type="checkbox"/> 145	<input type="checkbox"/> 146	<input type="checkbox"/> 147	<input type="checkbox"/> 148	<input type="checkbox"/> 149	<input type="checkbox"/> 150	<input type="checkbox"/> 151	<input type="checkbox"/> 152
<input type="checkbox"/> 153	<input type="checkbox"/> 154	<input type="checkbox"/> 155	<input type="checkbox"/> 156	<input type="checkbox"/> 157	<input type="checkbox"/> 158	<input type="checkbox"/> 159	<input type="checkbox"/> 160
<input type="checkbox"/> 161	<input type="checkbox"/> 162	<input type="checkbox"/> 163	<input type="checkbox"/> 164	<input type="checkbox"/> 165	<input type="checkbox"/> 166	<input type="checkbox"/> 167	<input type="checkbox"/> 168
<input type="checkbox"/> 169	<input type="checkbox"/> 170	<input type="checkbox"/> 171	<input type="checkbox"/> 172	<input type="checkbox"/> 173	<input type="checkbox"/> 174	<input type="checkbox"/> 175	<input type="checkbox"/> 176
<input type="checkbox"/> 177	<input type="checkbox"/> 178	<input type="checkbox"/> 179	<input type="checkbox"/> 180	<input type="checkbox"/> 181	<input type="checkbox"/> 182	<input type="checkbox"/> 183	<input type="checkbox"/> 184
<input type="checkbox"/> 185	<input type="checkbox"/> 186	<input type="checkbox"/> 187	<input type="checkbox"/> 188	<input type="checkbox"/> 189	<input type="checkbox"/> 190	<input type="checkbox"/> 191	<input type="checkbox"/> 192
<input type="checkbox"/> 193	<input type="checkbox"/> 194	<input type="checkbox"/> 195	<input type="checkbox"/> 196	<input type="checkbox"/> 197	<input type="checkbox"/> 198	<input type="checkbox"/> 199	<input type="checkbox"/> 200
<input type="checkbox"/> 201	<input type="checkbox"/> 202	<input type="checkbox"/> 203	<input type="checkbox"/> 204	<input type="checkbox"/> 205	<input type="checkbox"/> 206	<input type="checkbox"/> 207	<input type="checkbox"/> 208
<input type="checkbox"/> 209	<input type="checkbox"/> 210	<input type="checkbox"/> 211	<input type="checkbox"/> 212	<input type="checkbox"/> 213	<input type="checkbox"/> 214	<input type="checkbox"/> 215	<input type="checkbox"/> 216
<input type="checkbox"/> 217	<input type="checkbox"/> 218	<input type="checkbox"/> 219	<input type="checkbox"/> 220	<input type="checkbox"/> 221	<input type="checkbox"/> 222	<input type="checkbox"/> 223	<input type="checkbox"/> 224
<input type="checkbox"/> 225	<input type="checkbox"/> 226	<input type="checkbox"/> 227	<input type="checkbox"/> 228	<input type="checkbox"/> 229	<input type="checkbox"/> 230	<input type="checkbox"/> 231	<input type="checkbox"/> 232
<input type="checkbox"/> 233	<input type="checkbox"/> 234	<input type="checkbox"/> 235	<input type="checkbox"/> 236	<input type="checkbox"/> 237	<input type="checkbox"/> 238	<input type="checkbox"/> 239	<input type="checkbox"/> 240
<input type="checkbox"/> 241	<input type="checkbox"/> 242	<input type="checkbox"/> 243	<input type="checkbox"/> 244	<input type="checkbox"/> 245	<input type="checkbox"/> 246	<input type="checkbox"/> 247	<input type="checkbox"/> 248
<input type="checkbox"/> 249	<input type="checkbox"/> 250	<input type="checkbox"/> 251	<input type="checkbox"/> 252	<input type="checkbox"/> 253	<input type="checkbox"/> 254	<input type="checkbox"/> 255	<input type="checkbox"/> 256
Set							

Séquence prédéfinie 1, Séquence prédéfinie 2, Séquence prédéfinie 3

Cliquez sur une séquence prédéfinie pour sélectionner les positions que vous souhaitez définir.

- **Sélectionner tous les boutons** : Sélectionner toutes les positions préréglées.
- **Annuler tous les boutons** : Vous pouvez annuler toutes les sélections.
- **1~256** : Active/désactive la position préréglée correspondante.
- **Set (Définir)** : Enregistre les paramètres de la séquence de préréglages créée.

AVIS !

- Lorsque la séquence de préréglage est activée, les positions de préréglage enregistrées sont déplacées d'un numéro inférieur à un numéro supérieur.
- Après s'être déplacé vers la position de préréglage suivante, le système revient au numéro le plus jeune et remonte la position de préréglage dans l'ordre.

Configuration du panoramique automatique

Dans l'onglet **Position** de la page PTZ à l'onglet Paramètres avancés de **Auto pan** > Cliquez sur le **bouton**.

→ Réglage des [Réglage des positions PTZ](#), p. 242

AVIS !

L'utilisation intensive de cette fonction augmente l'usure des pièces d'entraînement PTZ de la caméra. Vous devrez remplacer ces pièces plus tôt que prévu.

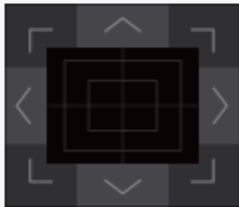
Auto pan setting	
Position	
Left end position setup	315° <input type="button" value="Set"/>
Right end position setup	45° <input type="button" value="Set"/>
Auto pan	
Dwell time	5s <input type="button" value="v"/>
Speed	13 °/s <input type="button" value="v"/>
Endless panning	Off <input type="button" value="v"/>
<input type="button" value="Set"/>	
<div style="text-align: center;">Zoom</div> <input type="button" value="⊖"/> <input type="button" value="×1"/> <input type="button" value="⊕"/>	
<div style="text-align: center;">Focus</div> <input type="button" value="Auto"/> <input type="button" value="Near"/> <input type="button" value="Far"/>	
<div style="text-align: center;">Brightness</div> <input type="button" value="-"/> <input type="button" value="Normal"/> <input type="button" value="+"/>	
<div style="text-align: center;">Preset</div> <input type="text" value="1:"/> <input type="button" value="v"/> <input type="button" value="Go"/>	
<input type="button" value="Close"/>	

Définition du point final

Position de départ

Utilisez le **zoom**, la **mise au point** et le pavé de commande/boutons pour déplacer l'appareil photo à la position souhaitée à l'extrémité gauche du panoramique automatique, puis appuyez sur le bouton **Set (Définir)**. Le zoom et la mise au point sont réglés en même temps.

AVIS !

Les opérations de panoramique, d'inclinaison et de zoom sont également disponibles sur les images dans les onglets **Position**.

Position finale

Utilisez le pavé de commande/bouton pour déplacer l'appareil photo à la position souhaitée pour l'extrémité droite du panoramique automatique, puis appuyez sur le bouton **Set**.

Opération de panoramique automatique

Temps d'attente

Sélectionnez l'heure d'arrêt aux positions de départ et d'arrivée.

Vitesse

Sélectionnez la vitesse de pivotement de l'opération de panoramique.

AVIS !

- Si vous avez choisi l'option **Auto pan**, n'oubliez pas d'appuyer sur **Set**.
- Même lorsque l'agrandissement du zoom numérique est réglé, le tour de l'opération panoramique est effectué à une position inférieure à 34 fois.
- Boutons de **zoom**, de **mise au point**, de pavé de commande/bouton, de **luminosité** et de déplacement des préréglages Veuillez vous référer aux instructions suivantes pour l'utilisation.
→A propos des [À propos des pages d'images en direct, p. 43](#)

Bouton de fermeture

Cliquez sur ce bouton pour fermer l'écran de réglage du panoramique automatique.

Configuration des patrouilles

Dans l'onglet **Position** de la page PTZ, dans l'onglet Paramètres avancés de **Patrouille** > Cliquez sur le **bouton**. Ici, les informations sur les patrouilles sont définies.

→ Réglage des [Réglage des positions PTZ, p. 242](#)

La fonction de patrouille mémorise le pan/tilt/zoom/focus et reproduit l'opération mémorisée.

AVIS !

L'utilisation intensive de cette fonction augmente l'usure des pièces d'entraînement PTZ de la caméra. Vous devrez remplacer ces pièces plus tôt que prévu.

Paramétrage de la patrouille

Nombre de patrouilles

Sélectionnez le nombre de mémoires dans la patrouille. La durée qui peut être stockée varie en fonction du nombre de mémoires.

- 1 : L'opération de 2 minutes est mémorisée dans la patrouille 1.
- 2 : L'opération d'une minute est mémorisée dans la patrouille 1 et la patrouille 2.
- 4 : L'opération de 30 secondes est mémorisée dans Patrol 1, Patrol 2, Patrol 3 et Patrol 4.

AVIS !

Lorsque le nombre de mémoires est modifié, l'opération de patrouille enregistrée est supprimée.

Apprendre le modèle de patrouille

Sélectionnez le numéro de patrouille (1 à 4) que vous souhaitez définir en cliquant sur ▼ sur le **numéro de patrouille**. La marque * à droite du numéro de patrouille indique que l'opération de patrouille a déjà été enregistrée. Une fois le numéro de patrouille sélectionné, cliquer sur **Apprendre** pour commencer à mémoriser le fonctionnement de la caméra. Les caractères **LEARNING(**S)** s'affichent pendant la mémorisation. **S est le temps restant qui peut être

stocké. Lorsque l'on clique sur **Stop**, la mémoire est arrêtée pendant que l'appareil est en mémoire et la reproduction est arrêtée pendant que l'appareil est en reproduction. Lorsque le temps restant est de 0 seconde (0S), l'opération s'arrête automatiquement.

Lorsque l'option Patrol No est sélectionnée, un clic sur le bouton **Execute** reproduit le fonctionnement enregistré de l'appareil photo.

AVIS !

- Les opérations de caméra à mémoriser sont les suivantes.
 - Mémoire de la position de départ de l'opération
 - Position de mise au point panoramique, d'inclinaison et de zoom
 - Lors de l'utilisation de l'appareil photo
 - Déplacement Panoramique Inclinaison Zoom Mise au point/position prédéfinie
- La fonction de mise au point automatique ne fonctionne pas pendant l'opération de patrouille. À ce moment-là, lorsque l'on zoome à partir du côté LARGE, caractéristique de l'objectif zoom, la mise au point est floue. Pour mémoriser l'opération de zoom, commencez par le côté TELE afin d'éviter que la mise au point ne se déplace.

Boutons de zoom, de mise au point, de pavé de commande/bouton, de luminosité et de déplacement des préréglages

Veillez vous référer aux instructions suivantes pour le fonctionnement.

→A propos des [À propos des pages d'images en direct, p. 43](#)











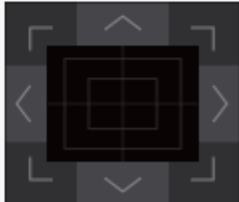

Bouton de fermeture

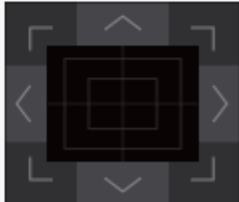
Cliquez sur ce bouton pour fermer la fenêtre Paramètres de la patrouille.

Configuration des directions et des angles

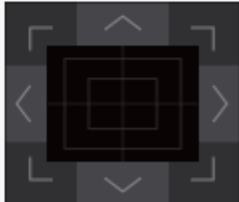
Dans l'onglet **Position** de la page PTZ, dans l'onglet Paramètres avancés du **paramètre Direction/Angle** >> Cliquez sur le **bouton**. Vous pouvez y définir le paramètre de direction/angle. Lorsque cette page est affichée, elle se déplace vers la position de poinçonnage réglée sur le nord.

→ Réglage des [Réglage des positions PTZ, p. 242](#)

Direction/Angle setting																							
North point setting	Set																						
Display character setting																							
N	<input type="text" value="N"/>																						
NE	<input type="text" value="NE"/>																						
E	<input type="text" value="E"/>																						
SE	<input type="text" value="SE"/>																						
S	<input type="text" value="S"/>																						
SW	<input type="text" value="SW"/>																						
W	<input type="text" value="W"/>																						
NW	<input type="text" value="NW"/>																						
	Set																						
Panning 0° direction setting	Set Reset																						
<table border="0"> <tr> <td colspan="3">Zoom</td> <td rowspan="3"></td> </tr> <tr> <td></td> <td></td> <td></td> </tr> <tr> <td colspan="3">Focus</td> </tr> <tr> <td>Auto</td> <td>Near</td> <td>Far</td> <td></td> </tr> <tr> <td colspan="3">Brightness</td> <td></td> </tr> <tr> <td>-</td> <td>Normal</td> <td>+</td> <td></td> </tr> </table>		Zoom							Focus			Auto	Near	Far		Brightness				-	Normal	+	
Zoom																							
																							
Focus																							
Auto	Near	Far																					
Brightness																							
-	Normal	+																					
Preset																							
<input type="text" value="1:"/>	Go																						
Close																							

Réglage de la direction et de l'angle

Si l'affichage de la position de la caméra dans l'onglet **Cam. Fonction de** la page PTZ est réglé sur **Direction display**, les huit directions sont affichées dans la position prédéfinie de l'affichage du titre de la position.

Réglage du point Nord

Réglez l'orientation pour qu'elle soit affichée en tant que nord (N) en ajustant l'orientation de la caserole et en appuyant sur **Set**.

Réglage des caractères d'affichage

Des noms individuels peuvent être définis pour chaque direction.

Réglage de la direction panoramique 0

Réglez la direction du panoramique sur 0°. Si vous réglez l'angle du champ à l'aide du pavé/bouton de commande et que vous cliquez sur le bouton **Set**, la direction du panoramique que vous pointez actuellement sera de 0°.

Appuyez sur **Réinitialiser** pour revenir aux paramètres par défaut.

AVIS !

- Les inclinaisons ne sont pas réglées dans la direction 0°.
- La modification de la direction 0° du panoramique ne change pas la position de la position pré-réglée déjà réglée. Le panoramique automatique réglé tourne dans la même plage qu'avant le changement. De même, la même opération qu'avant le changement est effectuée pour le réglage de la patrouille.

Boutons de zoom, de mise au point, de pavé de commande/bouton, de luminosité et de déplacement des pré-réglages

Veuillez vous référer aux instructions suivantes pour le fonctionnement.

→ A propos des [À propos des pages d'images en direct, p. 43](#)

Bouton de fermeture

Cliquez sur ce bouton pour fermer la fenêtre de réglage de la direction.

Réglage d'une plage de panoramique et d'inclinaison

Dans l'onglet **Position** de la page PTZ vers l'onglet Paramètres avancés du **réglage de la plage panoramique/inclinaison** > > Cliquez sur le **bouton**.

→ Réglage des [Réglage des positions PTZ, p. 242](#) La plage d'inclinaison panoramique est réglée ici.

Cam. Function
Position
Auto track
Auto track alarm setting

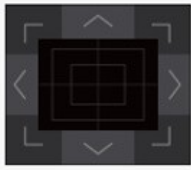

Pan/tilt range setting	<input type="radio"/> On	<input checked="" type="radio"/> Off	
Left end	Off	Set	
Right end	Off	Set	
Top end	Off	Set	
Bottom end	Off	Set	

Set
Close

Réglage de la portée du panoramique et de l'inclinaison

On/Off permet d'activer ou non la plage qui limite l'opération de pan tilt.

Réglez sur **On** et utilisez les pavés/boutons de commande pour ajuster l'angle du champ afin de régler **Left end (extrémité gauche)**, **Right end (extrémité droite)**, **Top end (extrémité supérieure)** et **Bottom end (extrémité inférieure)**.

Réglez l'angle de vue à l'aide du pavé de commande/bouton et appuyez sur le bouton **Set** pour visualiser l'angle à la position définie.

AVIS !

- L'angle de l'**extrémité gauche** doit être plus petit que l'angle de l'**extrémité droite** et l'angle de l'**extrémité inférieure** doit être plus grand que l'angle de l'**extrémité supérieure**.
- Régler la **plage panoramique/inclinaison** sur un écran qui n'est pas zoomé.
- Si vous réglez la taille de l'affichage sur 1,0 fois (x1) sur l'écran zoomé, une zone plus grande que lorsque l'affichage a été réglé (affichage agrandi) est affichée.
- Des réglages incorrects peuvent entraîner l'affichage d'images inattendues. Après le réglage, veillez à vérifier l'image à l'aide de l'opération de panoramique et d'inclinaison.
- Configurez le **réglage de la plage Pan/tilt** avant de régler la position prédéfinie. Si la position prédéfinie se situe en dehors de la plage de **réglage de la plage Pan/tilt**, la position prédéfinie s'arrête à la fin de la plage.
- Lorsque l'écran de réglage de la portée panoramique/inclinaison est affiché, le facteur de zoom est de 1,0 fois. Pendant le **réglage de la portée panoramique/inclinaison, PT LIMIT SETTING** s'affiche sur les images.
- Si vous n'effectuez aucune opération pendant 5 minutes, la fenêtre de **réglage de la portée Pan/Inclinaison** sera désactivée. Pour poursuivre l'opération, affichez à nouveau la fenêtre de **réglage de la plage Pan/tilt** et réglez-la.

Configuration du suivi automatique

Cliquez sur l'onglet **Auto track setting** de la page PTZ.

Ici, vous pouvez enregistrer, modifier ou supprimer les paramètres de suivi automatique.

AVIS !

- Le suivi automatique n'est pas disponible dans les cas suivants.
 - Lorsque le **mode de capture d'image** est le *mode 16 :9 (mode 60fps)*, le *mode 16 :9 (mode 50fps)*, le *mode 4 :3 (mode 15fps)* ou le *mode 4 :3 (mode 12,5fps)*.
 - Lorsque le **mode Contrôle de lalumièr**eObturateur maximum du **réglage de l'image** est réglé sur *Maximum 2/30s/Maximum 4/30s/Maximum 6/30s/Maximum 10/30s/Maximum 16/30s*
- L'utilisation intensive de cette fonction augmente l'usure des pièces d'entraînement PTZ de la caméra. Vous devrez remplacer ces pièces plus tôt que prévu.

Le suivi automatique est une fonction qui permet de suivre et de tirer automatiquement sur un objet lorsqu'il est détecté dans un panoramique automatique prédéterminé, une séquence prédéfinie/une position prédéfinie, une patrouille ou une zone.

Cam. Function Position **Auto track** Auto track alarm setting



+Basic settings

+Auto track activation setting

+Auto track activation setting (Area)

Paramètres de base

Objet de la détection

L'objet à détecter peut être sélectionné. Vous pouvez sélectionner plusieurs objets.

- **L'homme** : Le suivi automatique est effectué lorsqu'une personne est détectée.
- **Véhicule** : Le suivi automatique est effectué lorsqu'une voiture est détectée.
- **Bicyclette** : Le suivi automatique est effectué lorsqu'une moto est détectée.

Taille de l'objet

Sélectionnez la taille à suivre parmi les suivantes.

- **Petit (1/4 de l'image)** : Zoom sur l'objet suivi sur l'écran du moniteur jusqu'à une taille d'environ 1/4 (verticale).
- **Moyen (1/2 de l'image)** : Zoom sur l'objet suivi sur l'écran du moniteur jusqu'à une taille d'environ 1/2 (verticale).

- **Grand (3/4 de l'image)** : Zoom sur l'objet suivi sur l'écran du moniteur jusqu'à une taille d'environ 3/4 (verticale).
- **Pas de réglage de la taille** : Le contrôle du zoom n'est pas effectué pendant le suivi.

AVIS !

- La taille n'est qu'un guide. En fonction des conditions environnementales et des conditions de suivi, la taille supposée peut ne pas être atteinte.
- L'augmentation de la taille de l'objet à suivre réduit les performances de suivi.

Sensibilité

Sélectionnez la sensibilité pendant le suivi parmi les options suivantes.

AVIS !

Plus la sensibilité est faible, moins il y a de fausses détections dues aux secousses du bois, mais moins les performances de suivi sont bonnes. En revanche, une sensibilité plus élevée améliore les performances de suivi, mais augmente également les fausses détections. Régler en fonction de l'environnement.

Durée de suivi la plus longue

Sélectionnez la durée ci-dessous entre le début du suivi automatique et l'arrêt forcé.

AVIS !

Après la durée maximale de suivi, l'appareil photo s'arrête dans cette position. Lorsque le fonctionnement en mode automatique est rétabli, le temps d'auto-retour est compté et le fonctionnement en mode automatique est rétabli après l'arrêt du suivi par le réglage de l'auto-retour.

Données de suivi automatique dans le flux vidéo

Permet d'envoyer ou non les données de l'image superposée en ajoutant des informations de suivi automatique à l'image.

- **Désactivé** : les informations de suivi automatique ne sont pas ajoutées à l'image.
- **Activé** : Cette fonction ajoute des informations de suivi automatique aux images, mais n'affiche pas les images cibles pour les objets faisant l'objet d'un suivi automatique dans les images en direct.
- **Activé (avec affichage de la vidéo de suivi)** : Cette fonction ajoute des informations de suivi automatique aux images et affiche le cadre cible pour les objets faisant l'objet d'un suivi automatique dans les images en direct.

Réglage de l'activation de la voie automatique

Auto pan

Permet de choisir de suivre automatiquement ou non l'utilisateur lors d'un panoramique automatique.

- **Activer** : Le suivi automatique est lancé pendant le panoramique automatique.
- **Désactiver** : Le suivi automatique n'est pas lancé pendant le panoramique automatique.

Séquence prédéfinie/Position prédéfinie

Choisissez de suivre automatiquement la séquence prédéfinie ou la position prédéfinie.

- **Activer** : Le suivi automatique est lancé pendant la séquence prédéfinie ou dans la position prédéfinie.
- **Désactiver** : Le suivi automatique n'est pas lancé pendant la séquence ou la position prédéfinie.

Sélection de la position pré-réglée

- **Sélectionner tous les boutons** : Sélectionner toutes les positions pré-réglées.
- **Annuler tous les boutons** : Vous pouvez annuler toutes les sélections.
- **1~256** : Permet d'**activer** ou de **désactiver** la position de pré-réglage correspondante.
- Bouton **Set** : Sauvegarde les paramètres de la séquence de pré-réglages créée.

Patrouille

Permet d'activer ou non le suivi automatique lorsqu'une cible de suivi est détectée au cours d'une patrouille.

Activer : Lancer le suivi automatique pendant la patrouille.

Désactiver : Le suivi automatique n'est pas lancé pendant la patrouille.

Réglage de l'activation de la voie automatique (Zone)

Sélection de la zone

Lorsque l '**objet à détecter** apparaît dans la zone spécifiée, le suivi automatique peut être lancé. Huit zones peuvent être définies.

- Bouton **Set (Définir)** : Règle la zone de départ du suivi automatique sur la zone spécifiée No.
- Bouton **Supprimer** : Supprime la zone de suivi automatique définie au numéro de zone spécifié.
- Bouton d'**annulation** : Annule le réglage de la zone de suivi automatique actuellement définie.

Boutons de zoom, de mise au point, de pavé de commande/bouton, de luminosité et de déplacement des préréglages

Veillez vous référer aux instructions suivantes pour le fonctionnement.

→A propos des [À propos des pages d'images en direct, p. 43](#)

Bouton de fermeture

Cliquez sur ce bouton pour fermer la fenêtre Paramètres de suivi automatique.

AVIS !

- Dans les cas suivants, il se peut que le sujet cible ne soit pas suivi ou qu'il fonctionne mal.
 - Faible contraste entre le sujet et l'arrière-plan.
 - Si le dôme est humide ou sale Variation importante de l'éclairage.
 - Lorsqu'il y a beaucoup de mouvements autres que le sujet.
 - Lorsque le sujet se déplace directement sous l'appareil photo.
 - Si le scintillement est important.
 - Réflexion de la lumière à travers les fenêtres, réflexion des surfaces de la route, réflexion du contre-jour dans le dôme, etc.
 - Lorsqu'un objet de suivi est caché dans le poteau ou derrière l'objet.
 - Lorsque plusieurs sujets s'entrecroisent ou s'agglutinent.
 - Lorsque le sujet se déplace trop vite ou trop lentement
 - Si le sujet est trop petit ou trop grand
 - Si la caméra oscille.
 - Si le temps est très mauvais.
 - Lorsque la fonction de correction d'image est activée.
 - Il est recommandé d'utiliser le produit dans l'environnement d'installation suivant afin d'améliorer la précision de la détection.
 - --plus d'environ 1/5 (vertical) de la taille de l'écran du moniteur
- Nous ne sommes pas responsables des inconvénients, dommages ou dégâts causés par les réglages de la fonction de suivi automatique ou par les résultats.

Mise en place d'un suivi automatique entre les caméras

Lorsque deux ou plusieurs caméras dotées d'une fonction de suivi automatique sont utilisées, le suivi des objets peut être coordonné entre les caméras.

À titre d'exemple, la figure ci-dessous illustre la procédure de connexion de la caméra 1 (adresse IP : 192.168.0.11) à la caméra 2 (adresse IP : 192.168.0.12) lorsque la cible de suivi pénètre dans la zone d'alarme n° 1.

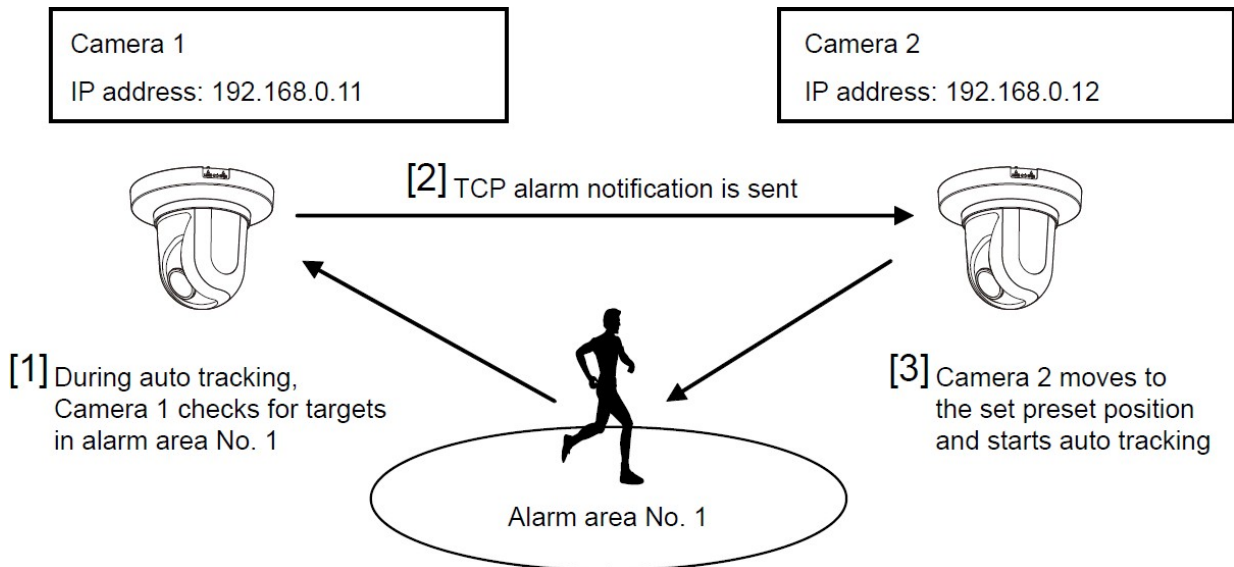

Pour configurer le suivi automatique

1. Définissez la zone d'alarme pour la zone pour laquelle le suivi automatique est souhaité dans la caméra 1.
 1. L'écran de réglage du suivi automatique s'affiche.
 2. Sélectionnez **Activé(dans la zone d'alarme prédéfinie)** dans **Alarme de suivi automatique** et appuyez sur **Définir**.
 3. Dans la zone de **sélection de** la zone d'alarme, sélectionnez 1 dans le menu déroulant **N° de zone**.
 4. Tout en regardant l'écran, effectuez un zoom panoramique et incliné pour définir la zone d'alarme.
 5. Appuyez sur **Set**.

2. Définissez la position prédéfinie à déplacer lors de la réception de la commande de notification unique dans la caméra 2. (Définissez la position prédéfinie de manière à ce que la zone d'alarme n° 1 de la caméra 1 définie à l'étape 1 entre dans l'écran).
 1. L'écran de réglage de la position prédéfinie s'affiche.
→ Réglage de [Réglage des positions prédéfinies, p. 243](#)
 2. Sélectionnez le numéro souhaité dans la liste déroulante **Preset**.
 3. Pendant la visualisation de l'écran, définissez la position prédéfinie à l'aide du zoom panoramique et incliné.
 4. **Registre de** la presse.
3. Réglez la caméra 1 (adresse IP : 192.168.0.11) pour qu'elle notifie la commande.
 1. La fenêtre de **notification de la** page d'alarme s'affiche.
 2. [Configuration des notifications d'alarme, p. 300](#) Notification [Configuration des notifications d'alarme, p. 300](#)
 3. Réglez la **notification d'alarme TCP** sur **Activé** et appuyez sur **Définir**.
 4. Dans le champ **Destination de la notification** **Notifier la destination 1** (qui peut être sélectionné), cochez la case **Alarme** et insérez 192.168.0.12 dans l'**adresse de destination**.
 5. Réglez la **coopération en matière de suivi automatique** sur **On** et sélectionnez la zone d'alarme n° 1.
 6. Appuyer sur **Set**.
4. Réglez la caméra 2 (adresse IP : 192.168.0.12) pour qu'elle reçoive la commande.
 1. La page d'alarme La fenêtre d'**alarme** s'affiche.
 2. → [Configuration des alarmes, p. 268](#) [Configuration des alarmes, p. 268](#)
 3. Réglez l'**alarme AlarmCommand** sur **On** et appuyez sur **Set**.
 4. Réglez l'**action de la caméra sur l'alarme alarmCommand** sur **Prédéfinir par expéditeur** et appuyez sur **Prédéfinir par expéditeur**.
 5. Dans la fenêtre **Preset by Source**, cochez la case **Auto Tracking of Source Address 1** (n'importe quelle adresse source peut être sélectionnée), entrez l'adresse source 192.168.0.11 (Camera 1), sélectionnez la position prédéfinie à déplacer lors de la réception de la commande définie à l'étape 2, cliquez sur **Set** et fermez les pages.
 6. → Réglage de [Déplacement vers des positions prédéfinies en fonction d'alarmes provenant d'émetteurs spécifiques, p. 278](#)
 7. Appuyer sur **Set**.

5. En lançant l'opération de suivi automatique de la caméra 1, la fonction de liaison de suivi automatique peut être utilisée.

Réglage des alarmes de suivi automatique

Cliquez sur l'onglet **Réglage de l'alarme de suivi automatique** de la page PTZ. Vous pouvez y définir l'alarme de suivi automatique.

AVIS !

- Le suivi automatique n'est pas disponible dans les cas suivants.
 - Lorsque le **mode de capture d'image** est **16 :9 (mode 60 ips)**, **16 :9 (mode 50 ips)**, **4 :3 (mode 15 ips)**, **4 :3 (mode 12,5 ips)**
 - Lorsque le **mode Contrôle de lumière** **Obturbateur maximum** du **réglage de l'image** est réglé sur *Maximum 2/30s/Maximum 4/30s/Maximum 6/30s/Maximum 10/30s/Maximum 16/30s*
- L'utilisation intensive de cette fonction augmente l'usure des pièces d'entraînement PTZ de la caméra. Vous devrez remplacer ces pièces plus tôt que prévu.

La fonction de suivi automatique suit automatiquement le sujet et le prend en photo lorsqu'un mouvement est détecté dans la zone d'alarme prédéfinie.

Cam. Function
Position
Auto track
Auto track alarm setting



Auto track alarm	Off ▾
Alarm wait time	10s ▾

Set

Alarm area	
Area select	Area No. ▾
Area No. notification	TCP alarm notification >>

* When notifying alarm area numbers by the TCP alarm notification, set "Additional alarm data" to "On".

Set
Delete
Cancel

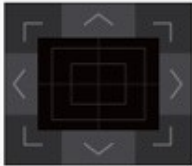
Zoom 		Brightness - Normal +
Focus Auto Near Far		Preset <input style="width: 80%;" type="text" value="1:"/> ▾ Go

Onglet de réglage de l'alarme de suivi automatique

Alarme de suivi automatique

Sélectionnez l'alarme pendant le suivi automatique parmi les suivantes.

- **Éteint** : l'alarme n'est pas émise.
- **On (Immédiat)** : Pendant le suivi automatique, l'alarme continue d'être émise. L'intervalle de sortie est de 5 secondes.
- **On (après le temps d'attente de l'alarme)** : L'alarme n'est émise qu'une seule fois lorsque le suivi automatique se poursuit pendant un certain temps.
- **Activé (dans la zone d'alarme prédéfinie)** : Pendant le suivi automatique, l'alarme n'est émise qu'une seule fois lorsqu'un objet suivi se trouve dans la zone d'alarme définie. Reportez-vous à la section **Zone d'alarme** pour les réglages de l'alarme.

Temps d'attente de l'alarme

Si l'**alarme de suivi automatique** est réglée sur **On(After alarm wait time)**, sélectionnez le temps d'attente.

Zone d'alarme

Sélection de la zone

Cliquez sur ▼ sur le **N° de zone** et sélectionnez le numéro de zone (1 à 8) à définir. La marque * à droite du numéro de zone indique que la zone est déjà enregistrée. La zone d'alarme est activée lorsque On (lorsque la zone d'alarme entre) est sélectionné pour l'alarme de suivi automatique.

Notification de la zone

Le fait de cliquer sur **TCP alarm notification setup (configuration de la notification d'alarme TCP)** affiche les onglets **Notification** sur la page Alarme.

→ Configuration des [Configuration des notifications d'alarme](#), p. 300

AVIS !

La zone d'alarme ne peut pas être réglée individuellement pour chaque position prédéfinie. La zone configurée est valable pour toutes les positions pré-réglées.

Travailler avec des alarmes

La page Alarme permet de définir le fonctionnement de l'alarme à l'aide de la borne d'E/S externe de la caméra, l'image d'alarme, la zone de détection de l'alarme et la notification de l'alarme. La page Alarme comprend les onglets **Alarme**, **Zone VMD**, **Zone SCD**, **Détection audio** et **Notification**.

Configuration des alarmes

Cliquez sur **Alarme** dans la page Alarme. Voir ci-dessous comment afficher et utiliser le menu **Paramètres détaillés**.

→ Accès au [Accès au menu des réglages de l'appareil photo, p. 112](#)

→ Modification des [Modification des paramètres de l'appareil photo, p. 113](#)

Cette fonction permet de définir l'opération à effectuer lorsqu'une alarme est détectée. Pour les réglages de l'image d'alarme et de la borne de sortie, reportez-vous à ce qui suit.

→ Utilisation des [Utilisation d'alarmes pour exécuter des actions de caméra, p. 275](#)

→ Configuration des [Configuration des alarmes des bornes de sortie, p. 272](#)

Alarme

Terminal 1

Régler le fonctionnement de la borne 1.

- **Off** : non utilisé
- **Entrée d'alarme (TRM1)** : L'entrée d'alarme est reçue. Lorsque l'option Alarme est sélectionnée, un menu déroulant s'affiche.
 - **Fermer** : Lorsque l'état de la borne passe à **Close**, une alarme est détectée.
 - **Ouvert** : Lorsque l'état de la borne passe à **Ouvert**, une alarme est détectée.
 - **Fermer (Continuer)** : Lorsque l'état de la borne passe à **Close**, une alarme est détectée. Lorsque l'état de la borne est **Close**, l'alarme est détectée périodiquement à des intervalles sans durée de détection d'alarme.
 - **Ouvert (continue)** : Lorsque l'état de la borne passe à **Ouvert**, une alarme est détectée. Lorsque l'état de la borne est **ouvert**, l'alarme est détectée périodiquement à des intervalles sans durée de détection d'alarme.
- **Entrée de commutation noir et blanc** : L'entrée du sélecteur noir et blanc est reçue. (Lorsque l'entrée est **activée**, l'entrée est commutée en noir et blanc).

- **Réglage automatique de l'heure** : Le réglage de l'heure par l'entrée du terminal est accepté. Lorsque le signal est entré, il est réglé sur 00 minute 00 seconde si la différence par rapport à l'heure normale (00 minute par heure) est de 29 minutes ou moins. Dans le cas d'un retour à l'heure de moins de 5 secondes pendant l'enregistrement SD, l'heure n'est pas modifiée. La sélection du réglage automatique de l'heure fait apparaître le menu déroulant pour la sélection du court-circuit et du déclenchement.
 - **Fermer** : Lorsque l'état du terminal passe à **Close**, l'heure est automatiquement ajustée.
 - **Ouvert** : Lorsque l'état du terminal passe à **Ouvert**, l'heure est automatiquement ajustée.

Terminal 2

Régler le fonctionnement de la borne 2.

- **Off** : non utilisé
- **Entrée d'alarme (TRM2)** : L'entrée d'alarme est reçue. Lorsque l'option Alarme est sélectionnée, un menu déroulant s'affiche.
 - **Fermer** : Lorsque l'état de la borne passe à **Close**, une alarme est détectée.
 - **Ouvert** : Lorsque l'état de la borne passe à **Ouvert**, une alarme est détectée.
 - **Close (suite)** : Lorsque l'état de la borne passe à **Close**, une alarme est détectée. Lorsque l'état de la borne est **Close**, l'alarme est détectée périodiquement à des intervalles sans durée de détection d'alarme.
 - **Ouvert (suite)** : Lorsque l'état de la borne passe à **Ouvert**, une alarme est détectée. Lorsque l'état de la borne est **ouvert**, l'alarme est détectée périodiquement à des intervalles sans durée de détection de l'alarme.
- **Sortie d'alarme** : L'alarme est émise en fonction du réglage de la **borne de sortie**.
- →Configuration des [Configuration des alarmes des bornes de sortie, p. 272](#)

Terminal 3

Régler le fonctionnement de la borne 3.

- **Off** : non utilisé
- **Entrée d'alarme (TRM3)** : L'entrée d'alarme est reçue. Lorsque l'option Alarme est sélectionnée, un menu déroulant s'affiche.
 - **Fermer** : Lorsque l'état de la borne passe à **Close**, une alarme est détectée.
 - **Ouvert** : Lorsque l'état de la borne passe à **Ouvert**, une alarme est détectée.
 - **Close (suite)** : Lorsque l'état de la borne passe à **Close**, une alarme est détectée. Lorsque l'état de la borne est **Close**, l'alarme est détectée périodiquement à des intervalles sans durée de détection d'alarme.
 - **Ouvert (suite)** : Lorsque l'état de la borne passe à **Ouvert**, une alarme est détectée. Lorsque l'état de la borne est **ouvert**, l'alarme est détectée périodiquement à des intervalles sans durée de détection de l'alarme.
- **Sortie auxiliaire** : La sortie AUX est effectuée. Les touches **AUX** apparaissent sur les pages d'images en direct.

ATTENTION !

- Il faut environ 100 ms ou plus pour détecter une entrée d'alarme sur un court-circuit (ON) ou une entrée d'alarme sur un circuit ouvert (OFF) de la borne d'E/S externe. L'entrée d'alarme ne sera pas détectée tant que le temps défini par le **temps de désactivation de l'alarme** ne se sera pas écoulé.
- AUX est un terminal de caméra qui peut être commandé (ouvert/fermé) par l'opérateur à partir de la page de l'image en direct. Par exemple, lorsque vous souhaitez faire fonctionner l'éclairage à l'endroit où la caméra est installée, vous pouvez la faire fonctionner à distance en la connectant à un dispositif de contrôle de l'éclairage.
- Pour les valeurs nominales d'entrée et de sortie de chaque borne, se référer au manuel d'installation du modèle.

Alarme VMD

Un clic sur **VMD** permet d'afficher les onglets de **la zone VMD** sur la page d'alarme.

→ Définition des [Définition des zones VMD pour la détection de mouvements, p. 290](#)

Alarme de détection de changement de scène (SCD)

Un clic sur **SCD** permet d'afficher les onglets de **la zone SCD** sur la page d'alarme.

→ Définition des [Définition des zones de DSC pour la détection des changements d'écran, p. 295](#)

Alarme de suivi automatique

Un clic sur **Auto track setting** affiche les onglets de **réglage de l'alarme de suivi automatique** pour les pages PTZ.

→ Mise en Réglage des alarmes de suivi automatique, p. 265

Alarme de détection audio

Cliquer sur **Détection audio** permet d'afficher les onglets **Détection audio** de la page Alarme.

→ Configuration de la Configuration de la détection audio, p. 297

Alarme de commande

Utilisez **On** ou **Off** pour spécifier si l'alarme de commande doit être acceptée ou non.

L'alarme de commande est une fonction qui permet de recevoir une notification d'alarme unique provenant d'autres caméras. Lorsqu'elle est **activée**, les alarmes peuvent être utilisées avec plusieurs caméras.

Port de réception

Définir le numéro de port sur lequel l'alarme de commande est reçue.

Valeurs autorisées : 1~65535

Les numéros de port suivants ne peuvent pas être définis car ils sont utilisés par l'appareil photo.
20, 21, 23, 25, 42, 53, 67, 68, 69, 80, 110, 123, 161, 162, 443, 554, 995, 1883, 8883, 10669, 10670, 59000~61000

Temps de désactivation de l'alarme

Définit l'heure à laquelle l'alarme est détectée et l'opération de détection n'est pas exécutée. Par exemple, ce paramètre permet d'éviter d'envoyer trop de courrier à un terminal mobile ou à un terminal de tablette lorsqu'il est configuré pour envoyer une notification de courrier en cas d'alarme.

AVIS !

- Le temps de détection de l'alarme est géré pour chaque type d'alarme. Par exemple, l'alarme de détection d'opération et l'alarme de détection de changement d'écran sont détectées même pendant la période d'absence de détection de l'alarme de commande.
- <Multisensor> : Les numéros de port 32768 à 49151 ne peuvent pas être définis.

Test d'alarme

Cliquer sur **Exécuter** permet d'exécuter la fonction de test d'alarme.

AVIS !

- Lorsque la fonction de test d'alarme est exécutée, la caméra détecte l'alarme de commande. Cette fonction peut être utilisée pour enregistrer une carte SD déclenchée par la détection d'une alarme ou pour confirmer la notification à un appareil externe. Utilisez le dispositif externe spécifié comme destination de la notification et le journal du système de cet équipement pour vérifier les paramètres correspondants.
- La fonction de test d'alarme ne peut pas être générée plus d'une fois pendant la durée de détection de l'alarme.

Configuration des alarmes des bornes de sortie

Cliquez sur **Alarme** dans la page Alarme. Voir ci-dessous comment afficher et utiliser le menu **Paramètres détaillés**.

→ Accès au [Accès au menu des réglages de l'appareil photo, p. 112](#)

→ Modification des [Modification des paramètres de l'appareil photo, p. 113](#)

Ici, la borne de sortie est définie.

Borne de sortie

Pour la fonction de borne de sortie, la **borne 2** du réglage de l'**alarme** doit être réglée sur **Sortie d'alarme**.

Sortie du terminal en cas de détection d'alarme

Permet d'activer ou de désactiver l'émission d'un signal d'alarme sur la borne de sortie lorsqu'une alarme est détectée.

Erreur de carte SD

L'option **On** ou **Off** permet de déterminer si des signaux doivent être émis sur les bornes de sortie lorsqu'une alarme de carte SD est détectée.

- **Carte SD Conditions de détection d'alarme** : Erreur de carte SD (erreur d'écriture, erreur de lecture, etc.), Durée de fonctionnement : 6 ans, Nombre d'écrasements : 2 000 fois
- **Activé** : Lorsque la condition d'alarme est détectée, un signal est émis sur la borne de sortie et la **notification d'alarme** de l'image en direct est affichée.
- **Off** : arrête la détection de la condition d'alarme.

AVIS !

- Pour utiliser correctement cette fonction, formatez la carte SD sur votre ordinateur avant de l'utiliser.
- Durée de fonctionnement : Pour 6 ans, le temps de mise sous tension après l'insertion de la carte SD dans l'appareil photo, et pour 2000 fois, la limite supérieure du nombre de réécritures de la carte SD professionnelle (type MLC) est utilisée comme guide, et cela ne garantit pas une période de durabilité.
- La borne de sortie et l'alarme de carte SD utilisent la même borne de sortie.
- Lorsqu'une alarme ou une alarme de carte SD est activée, un signal est émis sur la borne de sortie.
- Lorsqu'une alarme est détectée sur la carte SD, la **notification d'alarme** s'affiche sur la page de l'image en direct. Cliquez sur le bouton **x** de la **notification d'alarme** pour effacer l'affichage de la **notification d'alarme**.
- Le signal de sortie émis par l'alarme de la carte SD dépend du réglage du format d'alarme.
 - Dans le cas des verrous : Le signal de sortie continue pendant la durée de la cause de l'avertissement de la carte SD, même après que la notification d'alarme a été supprimée.
 - Pour les impulsions : la sortie de signal de la borne de sortie continue tant que la cause de l'avertissement de la carte SD persiste, même après que la notification d'alarme a été supprimée. Cependant, lorsque le délai défini dans le **délai de sortie de l'alarme s** 'est écoulé, la sortie du signal de la borne de sortie s'arrête.

État des bornes en cas de détection d'alarme

Régler le fonctionnement de la borne de sortie lorsqu'une alarme est détectée sur **Latch** ou **Pulse**.

- **Latch** : Lorsqu'une alarme est détectée, la borne de sortie d'alarme est réglée sur **Action terminale lors de la détection de l'alarme** jusqu'à ce que l'on clique sur **x** dans la **notification d'alarme**.
- **Impulsion** : lorsqu'une alarme est détectée, la borne au moment de la sortie de l'alarme est définie par l'**action de la borne lors de la détection de l'alarme** pour la période définie par la **largeur de sortie de l'impulsion**. Cliquez sur le bouton **x** de la **notification d'alarme** pour ramener la borne de sortie à l'état normal.

Action du terminal en cas de détection d'alarme

Définir l'état de la sortie d'alarme à partir de la borne de sortie par **Ouvrir** ou **Fermer**.

- **Open** : Régler la borne de sortie d'alarme sur Open (habituellement Close).
- **Fermer** : Au moment de la sortie de l'alarme, la borne est fermée (normalement ouverte).

AVIS !

Lorsqu'elle est réglée sur **Ouvert**, l'alarme est émise pendant environ 20 secondes lorsque l'appareil est mis sous tension.

Largeur de sortie des impulsions

Définit l'heure à laquelle l'alarme est émise à partir de la borne de sortie lorsque **Pulse** est sélectionné dans l'**état Terminal lors de la détection d'une alarme**.

Utilisation des alarmes pour modifier le nom de l'AUX

Cliquez sur **Alarme** dans la page Alarme. Voir ci-dessous comment afficher et utiliser le menu **Paramètres détaillés**.

→ Accès au [Accès au menu des réglages de l'appareil photo, p. 112](#)

→ Modification des [Modification des paramètres de l'appareil photo, p. 113](#)

Vous pouvez modifier les noms **AUX**, **Open** et **Close** pour les pages d'images en direct.

Titre AUX

AUX

Entrez le nom **AUX** pour la page d'images en direct (jusqu'à 10 caractères). Caractères qui ne peuvent pas être saisis : Symbole de demi-ton " &

Ouvrir

Entrez le nom **Open** pour les boutons **AUX** sur les pages d'images en direct (jusqu'à 5 caractères).

Caractères qui ne peuvent pas être saisis : Symbole de demi-teinte " &

Fermer

Entrez le nom **Close** pour les boutons **AUX** sur les pages d'images en direct (jusqu'à 5 caractères).

Caractères qui ne peuvent pas être saisis : Symbole de demi-ton " &

AVIS !

- Le nom AUX peut être modifié lorsque la **borne 3** du réglage de **l'alarme** est réglée sur la **sortie AUX**.
- AUX est un terminal de caméra qui peut être commandé (ouverture/fermeture) par l'opérateur à partir de la page de l'image en direct. Par exemple, lorsque vous souhaitez faire fonctionner l'éclairage à l'endroit où la caméra est installée, vous pouvez la faire fonctionner à distance en la connectant à un dispositif de contrôle de l'éclairage.

Utilisation d'alarmes pour exécuter des actions de caméra

Cliquez sur **Alarme** dans la page Alarme. Voir ci-dessous comment afficher et utiliser le menu **Paramètres détaillés**.

→ Accès au [Accès au menu des réglages de l'appareil photo, p. 112](#)

→ Modification des [Modification des paramètres de l'appareil photo, p. 113](#)

Cette section définit la fonction à exécuter en conjonction avec l'alarme.

AVIS ! <PTZ> : L'**alarme de borne 1**, l'**alarme de borne 2**, l'**alarme de borne 3**, l'**alarme VMD**, l'**alarme de détection de changement de scène (SCD)**, l'**alarme de détection audio** et l'**alarme de commande** ne peuvent être réglées que pour les caméras PTZ.

Alarmes terminales 1 à 3

Sélectionnez l'action à exécuter lorsque l'alarme de la borne correspondante est détectée. Cette action peut être définie lorsque la **borne n** de l'alarme est réglée sur **Entrée d'alarme (TRMn)**.

- **Désactivé** : l'opération de verrouillage n'est pas effectuée même si l'alarme du terminal correspondant est détectée.
- **1~256** : Déplace la caméra vers la position sélectionnée lorsque cette alarme est détectée.
- **Patrouille n** : Lorsque l'alarme du terminal correspondant est détectée, la patrouille commence. *Si la **patrouille n n** 'est pas enregistrée, elle n'est pas affichée.

Alarme VMD

Sélectionnez l'action à associer à l'alarme détectée par le détecteur de mouvement parmi les suivantes.

- **Off** : Lorsqu'une alarme est détectée par le détecteur de mouvement, aucune action n'est exécutée.

- **1~256** : Déplace la caméra vers la position sélectionnée lorsque cette alarme est détectée.
- **Patrouille 1** : Lorsqu'une alarme est détectée par le détecteur de mouvement, une patrouille est lancée. *Si la **patrouille 1** n'est pas enregistrée, elle n'est pas affichée.

Alarme de détection de changement de scène (SCD)

Sélectionnez l'action à verrouiller lorsqu'une alarme est détectée par la détection d'un signal indésirable parmi les suivantes.

- **Désactivé** : l'opération de verrouillage n'est pas effectuée même si une alarme est détectée par la détection d'un signal indésirable.
- **1~256** : Déplace la caméra vers la position sélectionnée lorsque cette alarme est détectée.
- **Patrouille 1** : Lorsqu'une alarme est détectée par le détecteur de mouvement, une patrouille est lancée. *Si la **patrouille 1** n'est pas enregistrée, elle n'est pas affichée.

Alarme de détection audio

Sélectionnez l'action à exécuter lors de la détection d'une alarme audio.

- **Désactivé** : Le produit ne fonctionne pas en mode interverrouillé même si une alarme est détectée par le système de détection sonore.
- **1~256** : Déplace la caméra vers la position sélectionnée lorsque cette alarme est détectée.
- **Patrouille 1** : Lorsqu'une alarme est détectée par le détecteur de mouvement, une patrouille est lancée. *Si la **patrouille 1** n'est pas enregistrée, elle n'est pas affichée.

Alarme de commande

Sélectionnez l'action à associer à l'alarme par la commande d'alarme parmi les suivantes. Cette action peut être définie lorsque l'**alarme de commande** est **activée**.

- **Éteint** : le produit ne fonctionne pas en conjonction avec l'alarme de commande.
- **1~256** : Déplace la caméra vers la position sélectionnée lorsque cette alarme est détectée.
- **Patrouille 1** : Lorsqu'une alarme est détectée par le détecteur de mouvement, une patrouille est lancée. *Si la **patrouille 1** n'est pas enregistrée, elle n'est pas affichée.

Position de préreglage spécifique à la source

Enregistrer l'adresse de l'expéditeur de l'alarme de commande et la position préreglée correspondant à cette adresse, et se déplacer vers cette position lorsque l'alarme est détectée par l'alarme de commande.

Lorsque l'on clique sur **Preset per sender**, une fenêtre séparée s'ouvre et affiche les paramètres de la position de preset spécifique à la source.

→ Déplacement [Déplacement vers des positions prédéfinies en fonction d'alarmes provenant d'émetteurs spécifiques, p. 278](#)

Commande Action d'alarme - Adresse de la source

L'adresse IP de la caméra PTZ pour la caméra intégrée Multisensor/PTZ s'affiche.

Fonctionnement à l'alarme de commande Fonctionnement verrouillé

Sélectionnez l'action liée à l'alarme de commande lorsqu'elle est reçue parmi les suivantes.

- **Désactivé** : l'opération de verrouillage n'est pas effectuée même si une alarme de commande est reçue.
- **Verrouillage de l'alarme** : L'opération d'alarme est effectuée après réception de l'alarme de commande.
- **Commutation entre le noir et le blanc** : Bascule entre le noir et le blanc après réception de l'alarme de commande.
- **Ajustement automatique de l'heure** : Ajuste le temps après la réception de l'alarme de commande.

Notification par courriel

Lorsque vous cliquez sur **Configuration de la notification par courrier électronique**, la fenêtre de configuration de l'envoi d'un courrier électronique lorsque l'alarme est générée s'affiche dans une fenêtre distincte.

→ Mise en [place d'une notification par courriel pour les alarmes, p. 280](#)

Transmission de l'image d'alarme par FTP/SFTP

Lorsque l'on clique sur **Configuration FTP/SFTP**, une fenêtre distincte s'affiche pour l'envoi FTP/SFTP lorsqu'une alarme est générée.

→ Configuration [Configuration du transfert de fichiers FTP/SFTP pour les alarmes, p. 280](#)

Enregistrement d'images d'alarme (carte SD)

Lorsque l'on clique sur **Configuration de la carte SD**, les paramètres d'enregistrement sur la carte SD en cas d'alarme s'affichent dans une fenêtre distincte.

→ Configuration [Configuration de l'enregistrement des alarmes sur la carte SD, p. 281](#)

Notification d'alarme TCP

Lorsque l'on clique sur la **configuration de la notification d'alarme TCP**, la fenêtre de réglage pour l'envoi d'une notification d'alarme unique lorsqu'une alarme est générée s'affiche dans une

fenêtre séparée.

→ Mise en [Configuration d'une notification d'alarme unique pour les alarmes, p. 282](#)

Notification d'alarme HTTP

Lorsque vous cliquez sur **Configuration de la notification d'alarme HTTP**, la fenêtre de configuration pour l'envoi d'une notification d'alarme HTTP lorsqu'une alarme est générée s'affiche dans une fenêtre séparée.

→ [Configuration de la notification d'alarme HTTP pour les alarmes, p. 282](#)

Transmission SNMP en cas de détection d'alarme

Lorsque l'on clique sur le **paramètre To SNMP**, la fenêtre de réglage de l'envoi SNMP lorsqu'une alarme est générée s'affiche dans une fenêtre séparée.

→ Mise en [Configuration de la notification d'alarme SNMP pour les alarmes, p. 282](#)

Déplacement vers des positions prédéfinies en fonction d'alarmes provenant d'émetteurs spécifiques

Dans l'onglet **Alarme** de la page Alarme, appuyez sur **Prédéfinir par expéditeur** dans l'**alarme de commande**.

→ [Configuration des alarmes, p. 268](#)

L'adresse de la source de l'alarme de commande et la position pré réglée correspondant à cette adresse sont enregistrées.

Preset per sender			
Sender's address 1	<input type="text"/>	Off	Notification per Camera 1 Alarm area No. 1 Reception setting during live view
	<input type="radio"/> On <input checked="" type="radio"/> Off		
	<input type="radio"/> On <input checked="" type="radio"/> Off		
Sender's address 2	<input type="text"/>	Off	Notification per Camera 1 Alarm area No. 1 Reception setting during live view
	<input type="radio"/> On <input checked="" type="radio"/> Off		
	<input type="radio"/> On <input checked="" type="radio"/> Off		
Sender's address 3	<input type="text"/>	Off	Notification per Camera 1 Alarm area No. 1 Reception setting during live view
	<input type="radio"/> On <input checked="" type="radio"/> Off		
	<input type="radio"/> On <input checked="" type="radio"/> Off		
Sender's address 4	<input type="text"/>	Off	Notification per Camera 1 Alarm area No. 1 Reception setting during live view
	<input type="radio"/> On <input checked="" type="radio"/> Off		
	<input type="radio"/> On <input checked="" type="radio"/> Off		
Sender's address 5	<input type="text"/>	Off	Notification per Camera 1 Alarm area No. 1 Reception setting during live view
	<input type="radio"/> On <input checked="" type="radio"/> Off		
	<input type="radio"/> On <input checked="" type="radio"/> Off		
Sender's address 6	<input type="text"/>	Off	Notification per Camera 1 Alarm area No. 1 Reception setting during live view
	<input type="radio"/> On <input checked="" type="radio"/> Off		
	<input type="radio"/> On <input checked="" type="radio"/> Off		
Sender's address 7	<input type="text"/>	Off	Notification per Camera 1 Alarm area No. 1 Reception setting during live view
	<input type="radio"/> On <input checked="" type="radio"/> Off		
	<input type="radio"/> On <input checked="" type="radio"/> Off		

Adresse de l'expéditeur 1 à 48

Définissez l'adresse IP de l'expéditeur de l'alarme de commande et la position prédéfinie à déplacer correspondant à l'adresse IP. Vous pouvez définir jusqu'à 48 notifications.

Notification par caméra

Si la source de transmission est une caméra multicapteur, sélectionnez le numéro de caméra de la source de transmission. Sinon, sélectionnez **1**.

On/Off (verrouillage du numéro de la zone d'alarme)

Utilisez **On/Off** pour définir s'il faut ou non établir un lien avec la **zone d'alarme n°**.

Zone d'alarme No.

Lorsque le **verrouillage du numéro de zone d'alarme** est défini, sélectionnez le numéro de zone d'alarme de l'expéditeur entre 1 et 8.

On/Off (réglage de la réception pendant la vue en direct)

L'option On/Off permet de choisir d'associer ou non l'opération de clic à l'image en direct de la caméra multicapteur.

Bouton de fermeture

Cliquez sur ce bouton pour fermer la fenêtre.

Mise en place d'une notification par courriel pour les alarmes

Dans l'onglet **Alarme** de la page Alarme, appuyez sur **Configuration de la notification par courriel** dans **Action de la caméra sur l'alarme**.

→ Configuration des [Configuration des alarmes, p. 268](#) Pour connaître la méthode de réglage, reportez-vous à ce qui suit.

→ Définir l'[Configuration de SMTP \(E-mail\), p. 329](#)

Configuration du transfert de fichiers FTP/SFTP pour les alarmes

Dans l'onglet **Alarme** de la page Alarme, appuyez sur **Configuration FTP/SFTP** dans **Action caméra sur alarme**.

→ Configuration des [Configuration des alarmes, p. 268](#) Pour connaître la méthode de réglage, reportez-vous à ce qui suit.

→ Configuration de la [Configuration de la fonction de transmission FTP/SFTP, p. 334](#)

AVIS !

Seuls les modèles dotés de fonctions FTP/SFTP peuvent être définis.

Transmission protocol	<input type="radio"/> FTP <input checked="" type="radio"/> SFTP
Alarm setting	
Alarm image transmission	<input type="radio"/> On <input checked="" type="radio"/> Off
Directory name	<input type="text"/>
File name	<input checked="" type="checkbox"/> Terminal 1 <input checked="" type="checkbox"/> Terminal 2 <input checked="" type="checkbox"/> Terminal 3 <input checked="" type="checkbox"/> VMD <input checked="" type="checkbox"/> SCD <input checked="" type="checkbox"/> Auto track <input checked="" type="checkbox"/> Command alarm <input checked="" type="checkbox"/> Audio detection <small>* For alarms by the "Ext. software", alarm images will be transmitted only by configuring the alarm image SFTP transmission.</small>
FTP transmission retry	<input type="radio"/> On <input checked="" type="radio"/> Off
Pre alarm	Transmission interval: <input type="text" value="1fps"/> Maximum number of images: <input type="text" value="0 pic"/> Recording duration: 0s
Post alarm	Transmission interval: <input type="text" value="1fps"/> Number of images: <input type="text" value="100 pics"/> Recording duration: 100s
Image capture size	<input type="text" value="JPEG(2)"/> (640x360)
SFTP server setting	
SFTP server address	<input type="text"/> Example of entry: 192.168.0.10
Port number	<input type="text" value="22"/> (1-65535)
Host key hash	SHA256: <input type="text"/> Example of entry: dqVcdVZ/2ySO5tz/R6YR+rpbW6dnap6P743uiMV0cf0
User name	<input type="text"/>
Password	<input type="password"/>
FTP server setting	
FTP server address	<input type="text"/> Example of entry: 192.168.0.10
User name	<input type="text"/>
Password	<input type="password"/>
Control port	<input type="text" value="21"/> (1-65535)
FTP mode	<input checked="" type="radio"/> Passive <input type="radio"/> Active
<input type="button" value="Set"/> <input type="button" value="Close"/>	

Configuration de l'enregistrement des alarmes sur la carte SD

Dans l'onglet **Alarme** de la page Alarme, appuyez sur **Configuration de la carte SD** dans **Action de l'appareil photo en cas d'alarme**.

→ Configuration des [Configuration des alarmes](#), p. 268

La méthode de réglage est décrite ci-dessous.

→ [Options de la carte SD, p. 158](#) SD

Configuration d'une notification d'alarme unique pour les alarmes

Dans l'onglet **Alarme** de la page Alarme, appuyez sur **Configuration de la notification d'alarme TCP** dans **Action de la caméra en cas d'alarme**.

→ Configuration des [Configuration des alarmes, p. 268](#)

La méthode de réglage est décrite ci-dessous.

→ Définir une [Configuration de notifications d'alarme uniques, p. 300](#)

Configuration de la notification d'alarme HTTP pour les alarmes

Dans l'onglet **Alarme** de la page Alarme, appuyez sur **Configuration de la notification d'alarme HTTP** dans **Action de la caméra en cas d'alarme**.

→ Configuration des [Configuration des alarmes, p. 268](#)

La méthode de réglage est décrite ci-dessous.

→ Définir [Configuration des notifications d'alarme HTTP, p. 303](#)

Configuration de la notification d'alarme SNMP pour les alarmes

Dans l'onglet **Alarme** de la page Alarme, appuyez sur **Paramètre SNMP** dans **Action de la caméra en cas d'alarme**.

→ Configuration des [Configuration des alarmes, p. 268](#)

La méthode de réglage est décrite ci-dessous.

→ Définir [Configuration de SNMP, p. 348](#)

Configuration de la détection de mouvement à l'aide des zones VMD

Cliquez sur la **zone VMD** dans la page Alarme. Voir ci-dessous comment afficher et utiliser le menu **Paramètres détaillés**.

→ Accès au [Accès au menu des réglages de l'appareil photo, p. 112](#)

→ Modification des [Modification des paramètres de l'appareil photo, p. 113](#)

La zone de détection du mouvement d'un objet à l'aide de la fonction de détection de mouvement est définie ici. Une alarme est activée lorsque le mouvement d'un objet est détecté dans la zone définie.

AVIS !

- <PTZ> : Jusqu'à quatre zones peuvent être définies pour chaque position prédéfinie (jusqu'à 256).
- <PTZ> : Vous pouvez également régler le fonctionnement de l'alarme lorsque l'appareil photo se trouve dans une position autre que la position prédéfinie.
- <Multisensor> : Il est possible de définir jusqu'à quatre zones pour chaque caméra.
- Lorsque la fonction de détection de mouvement est utilisée pour détecter le mouvement d'un objet, la **notification d'alarme** s'affiche pour confirmation.
→A propos des [À propos des pages d'images en direct, p. 43](#)
- La **notification d'alarme** s'affiche également lorsque l'entrée d'alarme est reçue avec l'alarme du terminal ou lorsque l'alarme de commande est reçue.
- Selon l'environnement du réseau, la notification peut être retardée.
- Si le **mode de capture d'image** des onglets de **base** est modifié après le réglage de la zone de détection de mouvement, cette dernière risque d'être mal alignée. Veillez à vérifier à nouveau le réglage de la zone de détection de mouvement.
- Lorsque l'option **Auto intelligent** est réglée sur **Oui**, l'alarme de détection d'opération peut être générée parce que la luminosité de l'ensemble de l'image change en fonction de l'état du sujet. Dans ce cas, définissez l'un des paramètres suivants.
 - Réglez la **suppression de la détection de l'éclairage** sur **On** pour la détection de mouvement.
 - Réglez la barre de défilement de la **sensibilité de détection** dans la zone de détection de mouvement dans la direction **basse**.
- Réglez le **niveau de priorité des visages (Luminosité)** de la barre de défilement de l'auto intelligente sur **-**.
- La fonction de détecteur de mouvement n'est pas destinée à prévenir le vol, l'incendie, etc. Nous déclinons toute responsabilité en cas d'accident ou de dommage.

Sélection des positions et ajout d'informations

AVIS !

<PTZ> : Seule la caméra PTZ peut être utilisée pour sélectionner des positions et ajouter des informations.

Alarm	VMD area	SCD area	Audio detection	Notification
-------	-----------------	----------	-----------------	--------------



VMD area setting

Select a preset position	except the preset positions	Start
--------------------------	-----------------------------	--------------

VMD information addition

Information addition	<input type="radio"/> On	<input checked="" type="radio"/> Off
----------------------	--------------------------	--------------------------------------

Set

Réglage de la zone VMD

Sélection d'une position prédéfinie

Sélectionnez le numéro de la position prédéfinie pour laquelle la zone de détection de mouvement doit être définie et appuyez sur **Start** pour définir la zone de détection de mouvement.

Sélectionnez **sauf les positions prédéfinies** pour définir la zone de détection des opérations autre que la position prédéfinie.

Ajout d'informations sur le VMD

Complément d'information

Définit s'il faut envoyer les données de l'image superposée par **Activé** ou **Désactivé** en ajoutant des données de détection de mouvement à l'image.

Les informations de détection des opérations peuvent être utilisées par certaines des fonctions de recherche de l'enregistreur à disque en réseau que nous fabriquons.

Pour plus de détails sur les fonctions et les réglages, reportez-vous au mode d'emploi de l'appareil connecté.

Écran de réglage de la zone de détection des opérations

Caméra PTZ

Alarm
VMD area
SCD area
Audio detection
Notification



except the preset positions				All areas
Area	1(White) 	2(Blue) 	3(Green) 	4(Red)
Status	<input type="radio"/> On <input checked="" type="radio"/> Off	<input type="radio"/> On <input checked="" type="radio"/> Off	<input type="radio"/> On <input checked="" type="radio"/> Off	<input type="radio"/> On <input checked="" type="radio"/> Off
Detection area	 1	 1	 1	 1
Detection sensitivity	 8	 8	 8	 8
Delete	Delete	Delete	Delete	Delete
Light detection control	<input type="radio"/> On <input checked="" type="radio"/> Off			
Area No. notification	TCP alarm notification >>			

* When notifying alarm area numbers by the TCP alarm notification, set "Additional alarm data" to "On".

* Various functions working with VMD alarm do not work while this page is open. After setting, close this page.

Set
Back

Zone

Lorsque la zone de détection de mouvement est sélectionnée dans l'image, elle est définie dans l'ordre à partir de la zone 1.

Boutons de toutes les zones

En cliquant sur ce bouton, la zone entière est sélectionnée comme zone de détection de mouvement et définie sur la valeur **1 (blanc)** de la **zone**.

État

Activation/désactivation de la détection des opérations.

- **Activé** : La détection des opérations est effectuée.
- **Éteint** : la détection de l'opération n'est pas effectuée.

Zone de détection

Réglez la zone de la barre de défilement pour détecter les mouvements du sujet dans la zone de détection de mouvement. Plus la valeur réglée est petite, moins le mouvement du sujet est détecté. Le réglage actuel (1 à 10) est affiché à droite de la barre de défilement.

Sensibilité de la détection

Utilisez la barre de défilement pour régler la sensibilité de la détection des mouvements dans la zone. Il est possible d'effectuer des réglages individuels pour chaque zone. Plus la valeur réglée est élevée, plus il est facile de détecter les mouvements.

Le réglage actuel (de 1 (bas) à 15 (haut)) est affiché sous la barre de défilement.

Bouton de suppression

Cliquez sur le bouton de la zone pour supprimer le cadre de la zone.

Contrôle de la détection de la lumière

Les boutons **On** et **Off** permettent de spécifier si l'opération n'est pas détectée en raison de changements dans l'éclairage.

AVIS !

- Si l'intensité lumineuse est faible, il peut être impossible de la supprimer.
- Lorsque la suppression de la détection de l'éclairage est réglée sur **On** et que le sujet se déplaçant sur l'ensemble de l'écran est détecté, il se peut que la détection de l'opération ne soit pas effectuée.

Notification de la zone

Le fait de cliquer sur **TCP alarm notification setup (configuration de la notification d'alarme TCP)** affiche les onglets **Notification** sur la page Alarme.

→ Configuration des [Configuration des alarmes, p. 268](#)

Ajout d'informations sur la détection de mouvement

Complément d'information

Ajoute des informations de détection de mouvement aux images et active/désactive la transmission des données d'images superposées. Les informations de détection des opérations peuvent être utilisées par certaines fonctions de recherche de l'enregistreur à disque réseau fabriqué par nos soins. Pour plus de détails sur les fonctions et les réglages, reportez-vous au mode d'emploi de l'appareil connecté.

Caméra multi-capteurs

Alarm **VMD area** SCD area Notification



Cam. 1 ▾

Area	1(White) <input type="checkbox"/>	2(Blue) <input checked="" type="checkbox"/>	3(Green) <input checked="" type="checkbox"/>	4(Red) <input checked="" type="checkbox"/>
Status	<input type="radio"/> On <input checked="" type="radio"/> Off	<input type="radio"/> On <input checked="" type="radio"/> Off	<input type="radio"/> On <input checked="" type="radio"/> Off	<input type="radio"/> On <input checked="" type="radio"/> Off
Detection area	<input type="range" value="1"/>	<input type="range" value="1"/>	<input type="range" value="1"/>	<input type="range" value="1"/>
Detection sensitivity	<input type="range" value="8"/>	<input type="range" value="8"/>	<input type="range" value="8"/>	<input type="range" value="8"/>
Delete	<input type="button" value="Delete"/>	<input type="button" value="Delete"/>	<input type="button" value="Delete"/>	<input type="button" value="Delete"/>
Light detection control	<input type="radio"/> On	<input checked="" type="radio"/> Off		
Area No. notification	TCP alarm notification >>			

* When notifying alarm area numbers by the TCP alarm notification, set "Additional alarm data" to "On".

* Various functions working with VMD alarm do not work while this page is open. After setting, close this page.

VMD information addition

Information addition On Off

Sélection de l'appareil photo

Sélectionnez la caméra pour définir la zone de chaque caméra.

Zone

Lorsque la zone de détection de mouvement est sélectionnée dans l'image, elle est définie dans l'ordre à partir de la zone 1.

État

Activation/désactivation de la détection des opérations.

- **Activé** : La détection des opérations est effectuée.
- **Éteint** : la détection de l'opération n'est pas effectuée.

Zone de détection

Réglez la zone de la barre de défilement pour détecter les mouvements du sujet dans la zone de détection de mouvement. Plus la valeur réglée est petite, moins le mouvement du sujet est détecté. Le réglage actuel (1 à 10) est affiché à droite de la barre de défilement.

Sensibilité de la détection

Utilisez la barre de défilement pour régler la sensibilité de la détection des mouvements dans la zone. Il est possible d'effectuer des réglages individuels pour chaque zone. Plus la valeur réglée est élevée, plus il est facile de détecter les mouvements.

Le réglage actuel (de 1 (bas) à 15 (haut)) est affiché sous la barre de défilement.

Bouton de suppression

Cliquez sur le bouton de la zone pour supprimer le cadre de la zone.

Contrôle de la détection de la lumière

Les boutons **On** et **Off** permettent de spécifier si l'opération n'est pas détectée en raison de changements dans l'éclairage.

AVIS !

- Si l'intensité lumineuse est faible, il peut être impossible de la supprimer.
- Lorsque la suppression de la détection de l'éclairage est réglée sur **On** et que le sujet se déplaçant sur l'ensemble de l'écran est détecté, il se peut que la détection de l'opération ne soit pas effectuée.

Notification de la zone

Le fait de cliquer sur **TCP alarm notification setup (configuration de la notification d'alarme TCP)** affiche les onglets **Notification** sur la page Alarme.

→ Configuration des [Configuration des alarmes, p. 268](#)

Ajout d'informations sur le VMD

Complément d'information

Définit s'il faut envoyer les données d'image superposées par **On** ou **Off** en ajoutant des données de détection de mouvement à l'image. Les informations de détection des opérations peuvent être utilisées par certaines fonctions de recherche de l'enregistreur à disque réseau fabriqué par nos soins. Pour plus de détails sur les fonctions et les réglages, reportez-vous au mode d'emploi de l'appareil connecté.

Définition des zones VMD pour la détection de mouvements

Définir la zone de détection de mouvement.

ATTENTION ! Toutes les alarmes ne sont pas détectées lorsque le réglage est modifié sur l'écran de réglage. Fermez l'écran de réglage une fois le réglage terminé.

1. Lorsque vous faites glisser la souris sur l'image et que vous spécifiez une zone, la zone spécifiée est définie comme Zone **1 (Blanc)** et un cadre s'affiche.

Les zones sont définies du premier au premier numéro de zone. La couleur à côté du numéro de la zone indique la couleur correspondante du cadre. En outre, l'état du cadre à définir pour la zone devient **Activé**.

Alarm
VMD area
SCD area
Audio detection
Notification



except the preset positions					All areas
Area	1(White) 	2(Blue) 	3(Green) 	4(Red) 	
Status	<input checked="" type="radio"/> On <input type="radio"/> Off	<input type="radio"/> On <input checked="" type="radio"/> Off	<input type="radio"/> On <input checked="" type="radio"/> Off	<input type="radio"/> On <input checked="" type="radio"/> Off	
Detection area	1	1	1	1	
Detection sensitivity	Low High 8	Low High 8	Low High 8	Low High 8	
Delete	Delete	Delete	Delete	Delete	
Light detection control	<input type="radio"/> On <input checked="" type="radio"/> Off				
Area No. notification	TCP alarm notification >>				

* When notifying alarm area numbers by the TCP alarm notification, set "Additional alarm data" to "On".
 * Various functions working with VMD alarm do not work while this page is open. After setting, close this page.

Set
Back

2. Réglez la **sensibilité de la zone de détection** à l'aide de la barre de défilement. Voir ci-dessous pour la **sensibilité de la zone de détection**.
→ [Configuration de la détection de mouvement à l'aide des zones VMD, p. 282](#) [VMD Configuration de la détection de mouvement à l'aide des zones VMD, p. 282](#)
La zone affichée et l'état de la détection de mouvement à la sensibilité de détection sont affichés dans la **zone de détection**. Modifiez les zones et la **sensibilité de détection** selon vos besoins.
3. Lorsque vous avez terminé, appuyez sur **Set**.
AVIS ! Si vous n'appuyez pas sur la touche **Set**, les réglages ne seront pas confirmés.
4. Pour désactiver la zone de détection de mouvement, réglez l'**état de** la zone en question sur **Off (Désactivé)** et cliquez sur **Set (Définir)**. La zone désactivée sera en pointillés.
Lorsqu'elle est désactivée, aucune alarme n'est générée, même en cas de changement dans la zone.
5. Pour supprimer une zone de détection de mouvement, cliquez sur **Supprimer** dans la zone à supprimer pour supprimer le cadre de la zone.
6. Lorsque l'on clique sur **Définir**, les réglages sont répercutés dans l'appareil photo.

Configuration de la détection des changements d'écran à l'aide des zones SCD

Cette section définit la fonction de *détection de changement d'écran* (SCD).

La fonction de détection de changement d'écran déclenche une alarme lorsque l'appareil photo détecte un changement de sujet en recouvrant l'appareil d'un tissu ou d'un couvercle ou en modifiant sensiblement l'orientation de l'appareil.

Vous pouvez définir une zone. Lorsque le contenu de l'écran change dans la zone définie, une alarme est activée.

ATTENTION ! La fonction de détection de changement d'écran ne peut pas être utilisée pour prévenir le vol, l'incendie, etc. Nous ne pouvons être tenus pour responsables en cas d'accident ou de dommage.

AVIS !

- Dans les cas suivants, la fonction de détection des signaux indésirables ne fonctionnera pas pendant un certain temps.
 - Après avoir mis l'appareil sous tension.
 - Après avoir modifié le réglage de la détection de changement d'écran.
 - Lorsque l'angle de l'image de la machine change.
- Lorsqu'une perturbation est détectée à l'aide de la fonction de détection de changement d'écran, une **notification d'alarme** s'affiche pour confirmation.
- →A propos des [À propos des pages d'images en direct, p. 43](#)
- La **notification d'alarme** s'affiche également lorsqu'une entrée d'alarme est reçue avec une alarme de terminal ou une autre alarme telle qu'une alarme de détection d'opération est générée.
- Si vous modifiez le **mode de capture de l'image** après avoir configuré la zone de détection de changement d'écran, cette dernière risque d'être mal alignée. Veillez à reconfirmer les réglages de la zone de détection de changement d'écran.
- Dans les cas suivants, il se peut que la détection de changement d'écran ne soit pas possible. Si une partie seulement de l'écran est couverte ou transparente
 - Lorsque la caméra est orientée de manière similaire avant et après la caméra.
 - Si une zone de confidentialité est définie.
- Si le réglage de la **durée de** détection de la fonction de détection de changement d'écran est plus court que le réglage de la **durée de temporisation** de la **commutation noir et blanc**, l'alarme de détection de changement d'écran peut être générée lorsque l'image couleur et l'image noir et blanc sont commutées. Il est possible d'améliorer le réglage du **temps de détection** de la fonction de détection de changement d'écran en le rendant plus long que le **temps d'attente** de la **commutation noir et blanc**.
- Lorsque la couleur de l'image est proche du monochrome, il est difficile de détecter les perturbations. Si la détection des changements d'écran est difficile, augmentez le réglage de la **sensibilité de** détection de la fonction de détection des changements d'écran ou augmentez la zone de la fonction de détection des changements d'écran.

Sélection de l'appareil photo

Sélectionnez la caméra pour définir la zone de chaque caméra.

AVIS !

<Multisensor> : La **sélection de la caméra** ne peut être sélectionnée que pour les caméras multicapteurs.

Zone

Définit la zone de détection de changement d'écran dans l'image.

Tous les domaines

Cliquez sur ce bouton pour définir l'ensemble de la zone comme zone de détection de changement d'écran.

État

Les boutons **On** et **Off** permettent de spécifier si la détection de changement d'écran doit être effectuée ou non.

- **Activé** : Détecte les perturbations.
- **Éteint** : aucune détection de changement d'écran n'est effectuée.

Zone de détection

Réglez la zone de détection des mouvements du sujet dans la zone de détection des changements d'écran sur **Petit**, **Moyen** et **Grand**.

Sensibilité de la détection

Les sensibilités pour la détection des perturbations dans la zone sont définies comme suit : **très faible**, **faible**, **moyenne** et **élevée**.

Temps de détection

Définit le délai entre le moment où le sujet change et le moment où l'alarme de détection de changement d'écran est activée. L'alarme ne se déclenche pas si le sujet ne change que pendant le délai défini.

Bouton de **suppression** : Cliquez sur ce bouton pour supprimer le cadre de la zone.

Ajout d'informations sur le DSC

Complément d'information

Activer et **Désactiver** pour envoyer des données d'image superposées en ajoutant à l'image des données de détection de changement d'écran.

AVIS !

Les informations supplémentaires relatives à la détection des changements d'écran ne sont pas utilisées par nos enregistreurs de disques en réseau.

Définition des zones de DSC pour la détection des changements d'écran

Définir la zone de détection des changements d'écran.

ATTENTION ! Aucune alarme ne sera détectée lorsque ces paramètres sont modifiés.

1. Sélectionnez l'appareil photo à partir duquel la zone doit être définie à l'aide de la fonction **Sélection d'appareil photo**.

AVIS ! <Multisensor> : La **sélection de la caméra** ne peut être sélectionnée que pour les caméras multicapteurs.

Paramètres détaillés

Travailler avec des alarmes

Lorsque vous faites glisser la souris sur l'image et que vous spécifiez une zone, la zone spécifiée est définie comme la zone (blanche) et un cadre s'affiche. En outre, l'état devient **Activé**.

Alarm	VMD area	SCD area	Audio detection	Notification
				
All areas				
Status	<input checked="" type="radio"/> On <input type="radio"/> Off			
Detection area	Middle ▾			
Detection sensitivity	Middle ▾			
Detection time	3s ▾			
Delete	Delete			
<small>* Various functions working with SCD alarm do not work while this page is open. After setting, close this page.</small>				
SCD information addition				
Information addition	<input type="radio"/> On <input checked="" type="radio"/> Off			
Set				

2.

3. Définir la **zone de détection**, la **sensibilité de détection** et le **temps de découverte**. Voir le tableau ci-dessous pour la **zone de détection** et la **sensibilité de détection**.

→ Configuration de la [Configuration de la détection des changements d'écran à l'aide des zones SCD](#), p. 292

Modifiez la zone ou les paramètres **Zone de détection/Sensibilité de détection** selon les besoins.

4. Une fois le réglage terminé, appuyez sur **Set**.

AVIS ! Si vous n'appuyez pas sur la touche **Set**, les réglages ne seront pas confirmés.

5. Pour désactiver la zone de détection de changement d'écran, réglez l'**état** sur **Désactivé** et appuyez sur **Définir**. Cliquez sur ce bouton pour afficher une ligne pointillée avec la couleur du cadre désactivé. Lorsqu'elle est désactivée, aucune alarme n'est générée par une détection de changement d'écran indésirable.

6. Pour supprimer la zone de détection de changement d'écran, appuyez sur **Supprimer**. Cliquez sur pour effacer le cadre de la zone.

7. Lorsque l'on clique sur **Définir**, les réglages sont répercutés dans l'appareil photo.

Configuration de la détection audio

Cliquez sur **Détection audio** dans la page Alarme. Voir ci-dessous comment afficher et utiliser le menu **Paramètres détaillés**.

→ Accès au [Accès au menu des réglages de l'appareil photo, p. 112](#)

→ Modification des [Modification des paramètres de l'appareil photo, p. 113](#)

C'est ici que s'effectue le réglage de la détection du son.

AVIS !

- Lorsque la fonction de détection du son est utilisée pour détecter un son, la **notification de génération d'alarme** s'affiche pour confirmer la détection du son.
- La **notification d'alarme** s'affiche également lorsque l'entrée d'alarme est reçue avec l'alarme du terminal ou lorsque l'alarme de commande est reçue.
- Selon l'environnement du réseau, la notification peut être retardée.
- La fonction de détection sonore ne convient pas aux applications qui exigent une grande fiabilité à tout moment (systèmes conçus pour éviter les problèmes). Nous déclinons toute responsabilité en cas d'accident ou de dommage.

Alarm	VMD area	SCD area	Audio detection	Notification
-------	----------	----------	------------------------	--------------



Audio detection	<input type="radio"/> On <input checked="" type="radio"/> Off
Detection sensitivity	Middle ▾
AI analytics target	<input type="checkbox"/> Gunshot <input type="checkbox"/> Yell
	<input type="checkbox"/> Vehicle horn <input type="checkbox"/> Glass break <input type="checkbox"/> Other

* Various functions working with Audio detection alarm do not work while this page is open.
After setting, close this page.

Set

Détection audio

ON/OFF permet de spécifier si la détection sonore doit être effectuée ou non.

- **Activé** : La détection sonore est effectuée.
- **Off** : la détection sonore n'est pas effectuée.

Sensibilité de la détection

Sélectionner la sensibilité de la détection.

AVIS !

Lors de l'installation de caméras à l'intérieur, il est recommandé de régler le **niveau de détection** sur **Bas**.

Cible de l'analyse de l'IA

Sélectionnez la cible pour la détection de l'identification de la tonalité AI.

- **Coup de feu** : Détecte les bruits de coups de feu, d'explosifs, de chocs et d'éclatements.
- **Hurler** : Il détecte les cris et les pleurs humains.
- **Klaxon de véhicule** : Détecte le klaxon de la voiture.
- **Bris de glace** : Détecte les fissures dans les fenêtres.
- **Autres** : Détecte d'autres sons que les coups de feu, les cris, les klaxons ou les verres qui craquent.

AVIS !

- Dans les cas suivants, le son cible peut ne pas être détecté.
 - Si la durée du cri/de la corne/du bris de glace est inférieure à 1 seconde.
 - Lorsque la différence entre le bruit d'intérêt et le bruit ambiant est inférieure à 6 dB.
 - Si la pluie frappe directement le microphone de l'appareil photo.
- Lorsque plusieurs types de sons cibles sont générés en même temps, un seul type d'alarme est notifié.
- L'ID du message de la notification d'alarme unique pour l'identification du son de l'IA est le suivant.

Utilisé pour enregistrer les alarmes d'identification sonore avec un enregistreur ou notre logiciel de surveillance vidéo.

- Livre : 70
 - Verre brisé : 71
 - Cor : 72
 - Cri : 73
 - Autres : 55
- Lorsqu'une notification d'alarme pour l'identification du son AI est reçue par un enregistreur, etc., l'alarme ne peut pas être reçue par un enregistreur, etc. pendant la période de masquage de l'alarme.

Configuration des notifications d'alarme

Cliquez sur **Notification** dans la page Alarme. Voir ci-dessous comment afficher et utiliser le menu **Paramètres détaillés**.

→ Accès au [Accès au menu des réglages de l'appareil photo, p. 112](#)

→ Modification des [Modification des paramètres de l'appareil photo, p. 113](#)

Permet de définir la notification d'alarme unique et la notification d'alarme HTTP.

Configuration de notifications d'alarme uniques

Notification d'alarme unique

Notification d'alarme TCP

ON/OFF est utilisé pour spécifier si la notification d'alarme unique doit être effectuée ou non dans les cas suivants.

- Lorsqu'une alarme est générée (destination unique de la notification d'alarme : champ **Alarme**)
- Lors de la notification de la capacité restante de la carte SD (destination unique de la notification d'alarme : champ **Diag.**)
- Lorsque l'espace disponible sur la carte SD est insuffisant (destination unique de la notification d'alarme : champ **Diag.**)
- Lors de la détection d'une erreur de carte SD (destination de la notification d'alarme originale : champ **Diag.**)
- En cas d'échec de l'écriture sur la carte SD (destination unique de la notification d'alarme : champ **Diag.**)
- A l'expiration de la période d'essai du logiciel d'extension de fonction (destination originale de la notification d'alarme : champ **Diag.**)

AVIS ! La notification des alarmes uniques est effectuée dans l'ordre de **Notify Party 1** (uniquement si la case **Alarm** ou **Diag.** est cochée).

Données d'alarme supplémentaires

Définit ON/OFF si le numéro de la zone de détection de l'alarme de détection d'opération est notifié par l'alarme unique.

Port de destination

Définir le numéro de port de réception de la destination unique de la notification d'alarme.

Valeurs autorisées : 1~65535

Les numéros de port suivants ne peuvent pas être définis car ils sont utilisés par l'appareil photo.
20, 21, 22, 23, 25, 42, 53, 67, 68, 69, 80 110, 123, 161, 162, 443,

554, 995, 1883, 8883, 10669, 10670, 59000~61000

AVIS !

<Multisensor> : Les numéros de port 32768 à 49151 ne peuvent pas être définis.

Délais de réessai

Définir le nombre de tentatives lorsque la notification d'alarme unique ne peut pas être effectuée.

Valeurs autorisées : 0~30

Destination de la notification

Caméra PTZ

Adresse 1 ~ Adresse 8

Définissez la destination unique de la notification d'alarme avec l'adresse IP ou le nom d'hôte. Vous pouvez définir jusqu'à 8 destinations de notification.

- Champ **Alarme** : Lorsque la case est cochée, l'alarme est notifiée.
- Champ **diag** : Lorsque cette case est cochée, la capacité restante de la carte SD, le manque d'espace libre sur la carte SD, l'erreur de reconnaissance de la carte SD, l'erreur d'écriture sur la carte SD et l'expiration de la période d'essai du logiciel d'extension des fonctions sont notifiés.
- Champ **Adresse du serveur de destination** : Saisissez l'adresse IP ou le nom d'hôte de la destination de la notification.

Caractères d'entrée : Caractères alphanumériques d'un octet et symboles d'un octet : . _ -

Pour supprimer la destination de notification spécifiée, appuyez sur **Supprimer** pour la destination de notification à supprimer.

Coopération en matière de voies ferrées

ON/OFF est utilisé pour définir si la liaison de suivi automatique est activée ou non.

Lorsque la **coopération en matière de suivi automatique** est **activée**, la notification d'alarme n'est exécutée que lorsque le **numéro** de la **zone d'alarme** correspond au numéro de la **zone d'alarme** défini pour l'alarme de suivi automatique. La notification d'alarme autre que l'alarme de suivi automatique n'est pas effectuée. Lorsque vous utilisez la fonction de coordination du suivi automatique, réglez la condition de zone d'alarme dans le suivi automatique sur **Activé**.

Zone d'alarme No.

Valeurs autorisées : 1~4

AVIS !

- Si vous voulez entrer un nom d'hôte pour l'**adresse de destination**, vous devez configurer le DNS dans l'onglet **Réseau de** la page réseau.
→ [Paramètres de base du réseau, p. 323](#) travail en réseau
- Assurez-vous que la destination de la notification est correctement définie. Si la destination de la notification n'existe pas, un retard de notification de l'alarme propriétaire ou un échec de la transmission peut se produire.

Caméra multi-capteurs

Adresse 1 ~ Adresse 48

Définissez la destination unique de la notification d'alarme à l'aide d'une adresse IP ou d'un nom d'hôte. Vous pouvez définir jusqu'à 48 notifications.

- Champ **Alarme** : Lorsque la case est cochée, l'alarme est notifiée.
- Champ **diag** : Lorsque cette case est cochée, la capacité restante de la carte SD, le manque d'espace libre sur la carte SD, l'erreur de reconnaissance de la carte SD, l'erreur d'écriture sur la carte SD et l'expiration de la période d'essai du logiciel d'extension des fonctions sont notifiés.
- Champ **Adresse du serveur de destination** : Saisissez l'adresse IP ou le nom d'hôte de la destination de la notification.

Caractères d'entrée : Caractères alphanumériques d'un octet et symboles d'un octet : . _ -

Pour supprimer la destination de notification spécifiée, appuyez sur **Supprimer** pour la destination de notification à supprimer.

Notification par caméra

ON/OFF permet de spécifier si le paramètre de transmission doit être exécuté ou non par caméra. Lorsque l'option **Notification par caméra** est réglée sur **Activé**, la **caméra n°** est notifiée lorsque le **numéro** de caméra correspond à celui de la caméra qui a généré l'alarme de détection d'opération ou lorsque le **numéro** de caméra correspond à celui de l'affichage en direct cliqué.

N° de caméra : Valeurs autorisées : 1 à 4

AVIS !

<Multisensor> : Cet élément ne s'affiche pas lorsque le **mode de capture d'image** est en mode Quad ou Panorama.

Notification par zone VMD

ON/OFF permet de définir si la transmission spécifique à la zone de détection des opérations est activée.

Lorsque l'option **Notification par zone VMD** est **activée**, la notification d'alarme est exécutée uniquement lorsque le **numéro** de la **zone d'** alarme correspond au numéro de **la zone d'alarme** définie pour l'alarme de détection d'opération. La notification d'alarme autre que l'alarme de détection d'opération n'est pas effectuée. Lors de l'utilisation de la fonction de transmission spécifique à la zone de détection d'opération, réglez le statut de la zone d'alarme pour la détection d'opération sur **Activé**.

Zone d'alarme n° : Valeurs autorisées : 1~8

AVIS !

- Si vous voulez entrer un nom d'hôte pour l'**adresse de destination**, vous devez configurer le DNS dans l'onglet **Réseau de** la page réseau.
→[Paramètres de base du réseau, p. 323](#) travail en réseau
- Assurez-vous que la destination de la notification est correctement définie. Si la destination de la notification n'existe pas, un retard de notification de l'alarme propriétaire ou un échec de la transmission peut se produire.

Configuration des notifications d'alarme HTTP

Notification d'alarme HTTP

Adresse 1 ~ Adresse 5

Définissez l'adresse IP ou le nom d'hôte du serveur HTTP qui notifie l'alarme HTTP. Vous pouvez définir jusqu'à 5 destinations de notification.

Caractères d'entrée : Caractères alphanumériques d'un octet et symboles d'un octet :. _ -

Exemples :

- `http://<adresse IP> :<port>`
- `http://<nom d'hôte> :<port>.`
- `https://<adresse IP> :<port>`
- `https://<nom d'hôte> :<port>.`

AVIS !

MULTI_PTZ La caméra multicateur avec multicateur/PTZ intégré peut être configurée pour la destination de notification 4.

Champ d'alarme

Lorsqu'une alarme est générée, la notification d'alarme HTTP est exécutée.

Bouton de **suppression** : Lorsque l'on clique sur ce bouton, toutes les notifications, les noms d'utilisateur, les mots de passe et les données de notification définis pour l'élément sont supprimés.

Nom de l'utilisateur

Entrez le nom d'utilisateur qui accède au serveur HTTP. Nombre de caractères pouvant être saisis : 0 à 63 caractères

Caractères qui ne peuvent pas être saisis : Symboles à deux octets et à un octet " & ; ¥

Mot de passe

Entrez le mot de passe pour accéder au serveur HTTP.

- Nombre de caractères pouvant être saisis : 0 à 63 caractères
- Caractères qui ne peuvent pas être saisis : Symboles à deux octets et à un octet " &

AVIS !

L'authentification de base ou digeste est réalisée par une demande d'authentification du serveur HTTP.

Données de notification

Définir le contenu de la notification à ajouter après que le serveur HTTP ait été réglé sur l'**adresse 1** ~ **adresse 5**. Caractères d'entrée : Caractères alphanumériques et marques à moitié marqués

AVIS !

- Si la fonction d'alarme HTTP est activée, les informations d'authentification (nom d'utilisateur, mot de passe) du serveur HTTP peuvent être divulguées sur le réseau lorsque l'alarme est notifiée au serveur HTTP.
- Le nombre de caractères à notifier (y compris **http://**) et les **données de notification** sont limités à 256 caractères.
- Veillez à saisir les **données de notification** à partir de la barre oblique (/).
- Si une notification d'alarme HTTP échoue, elle est répertoriée dans le journal du système.
- Si les **données de notification** sont vides et que l'on appuie sur **Set**, `/cgi-bin/-comarm.cgi ? CMD=01` est également défini.

Exemple :

- Destination de la notification : `http://192.168.0.100`
- Données de notification : `/cgi-bin/comalarms.cgi ?CMD=01`
- Notification d'alarme HTTP envoyée : `http://192.168.0.100/cgi-bin/commalm.cgi ?CMD=01.`

Fonctionnement de la liaison PTZ

Ce réglage permet d'effectuer l'opération en coopération avec la caméra PTZ. L'URL HTTPS de la caméra PTZ s'affiche automatiquement.

Champ d'alarme

Si cette case est cochée, la caméra PTZ fonctionne conjointement avec l'appareil photo.

Nom de l'utilisateur

Le nom d'utilisateur de l'administrateur de la caméra multicapteur s'affiche automatiquement.

Mot de passe

Le mot de passe de l'administrateur de la caméra multicapteur s'affiche automatiquement.

Données de notification

Il est affiché comme étant vide.

AVIS !

MULTI_PTZ Le **fonctionnement verrouillé PTZ** ne peut être défini que pour les caméras multicapteurs avec une caméra intégrée multicapteur/PTZ.

Gestion des utilisateurs

Sur la page **User mng.** (gestion des utilisateurs), l'enregistrement de l'authentification est effectué pour restreindre les utilisateurs et les PC (adresses IP) auxquels il est possible d'accéder à partir d'un PC, d'un terminal mobile ou d'une tablette.

Les pages gérées par l'utilisateur se composent des onglets **Autorisation de l'utilisateur**, **Autorisation de l'hôte**, **IEEE 802.1X** et **Chiffrement des données**.

Configuration de l'authentification des utilisateurs

Sur la page Administration des utilisateurs, appuyez sur l'onglet **Autorisation utilisateur**. Voir ci-dessous comment afficher et utiliser le menu **Paramètres détaillés**.

→ Accès au [Accès au menu des réglages de l'appareil photo, p. 112](#)

→ Modification des [Modification des paramètres de l'appareil photo, p. 113](#)

Ici, les paramètres d'authentification sont définis pour restreindre les utilisateurs qui peuvent accéder à l'appareil photo à partir d'un PC, d'un terminal mobile ou d'une tablette. Il est possible d'enregistrer jusqu'à 24 utilisateurs.

AVIS !

Si vous échouez à l'authentification de l'utilisateur (erreur d'authentification) huit fois ou plus en 30 secondes à partir d'un PC ayant la même adresse IP, vous ne pourrez pas accéder à la machine pendant un certain temps.

Autorisation de l'utilisateur.

Les options **Activé** et **Désactivé** permettent de définir l'authentification des utilisateurs.

Utilisateur invité

Choisissez de définir ou non les utilisateurs non enregistrés. Le choix de l'option **Utiliser** permet de configurer les fonctions disponibles et non disponibles pour les utilisateurs non authentifiés.

Authentification

Définir la méthode d'authentification à utiliser pour l'authentification de l'utilisateur.

- **Digest ou Basic** : Utiliser l'authentification digest ou basic.
- **Digest** : Utiliser l'authentification par empreinte.
- **Basique** : utiliser l'authentification de base.

AVIS !

- Pour garantir la sécurité, il est recommandé d'utiliser l'option **Digest** pour l'**authentification**. Si vous utilisez **Digest ou Basic** ou **Basic**, le **nom d'utilisateur** et le **mot de passe** risquent de fuir.
- Si vous modifiez le paramètre d'**authentification**, fermez le navigateur web et accédez-y à nouveau.

Enregistrement du nom d'utilisateur

Lors d'un nouvel enregistrement, un nouveau nom d'utilisateur est enregistré dans **Nom d'utilisateur**. En cliquant sur ▼ sur l'**enregistrement du nom d'utilisateur**, vous pouvez vérifier les utilisateurs enregistrés. Les utilisateurs enregistrés sont affichés dans **Nom d'utilisateur enregistré [Niveau d'accès]**. (par exemple, **admin 1**)

En cliquant sur Modifier dans la partie droite, vous affichez le **nom d'utilisateur de l'utilisateur** sélectionné et vous lui permettez de modifier son mot de passe. Vous pouvez supprimer les utilisateurs sélectionnés en cliquant sur **Supprimer**.

Nom d'utilisateur (1 à 32 caractères)

Saisir le nom de l'utilisateur.

- Nombre de caractères pouvant être saisis : 1 à 32 caractères
- Caractères qui ne peuvent pas être saisis : Symboles à deux octets et à un octet " & ; ¥

AVIS !

Saisissez le nom de l'utilisateur enregistré et appuyez sur **Enregistrer** pour écraser les informations de l'utilisateur.

Mot de passe/Mot de passe (8 à 32 caractères)

Entrez un mot de passe.

- Nombre de caractères pouvant être saisis : 8 à 32 caractères
- Caractères qui ne peuvent pas être saisis : Symboles à deux octets et à un octet " &

AVIS !

- Les mots de passe sont sensibles à la casse.
- Utilisez au moins trois des mots de passe suivants : caractères alphabétiques majuscules, caractères alphabétiques minuscules, chiffres et symboles.
- Configurez le mot de passe de manière à ce qu'il ne contienne pas le nom d'utilisateur.

Niveau d'accès

Définissez le niveau d'accès de l'utilisateur parmi les suivants.

- **Administrateur** : Peut effectuer toutes les opérations sur cette unité.
- **Contrôle de la caméra** : Définir le niveau d'accès au contrôle de la caméra. En actionnant la fonction sélectionnée dans **Niveau d'accès**, je le ferai.
- **Vue en direct** : Définir le niveau d'accès à l'affichage de l'image en direct. Utilisation de la fonction sélectionnée dans **Niveau d'accès** Vous pouvez.

Niveau d'accès

Sélectionnez une fonction qui peut être utilisée selon le niveau d'accès de l'utilisateur (contrôle de la caméra, affichage de l'image en direct, utilisateur non enregistré).

Paramètres détaillés

Gestion des utilisateurs

- Si **Auth. utilisateur** est réglé sur *Désactivé* et que **Utilisateur invité** est réglé sur *Non utilisé* : Les éléments du **niveau d'accès** ne peuvent pas être définis. En outre, tous les boutons sont affichés dans l'image en direct, mais l'authentification est requise pour le bouton **Définir**.
- Si **Auth. utilisateur** est réglé sur **Désactivé** et que **Utilisateur invité** est réglé sur **Utiliser** : Vous pouvez définir les éléments de l'**Utilisateur invité**.
- Si **Auth. utilisateur** est réglé sur **Activé** : les éléments de l'**utilisateur invité** ne peuvent pas être définis.

Configurez ces fonctions :

Fonctionnalité	Explication
Sélection de l'image en direct	Droite pour sélectionner l'image à afficher dans l'image en direct
Écouter	Réglage de l'autorité de la voix de l'écouteur (entendue sur le PC)
S'adresser à	Réglage de l'autorité pour la transmission vocale (parler à partir du PC)
Intervalle de mise à jour de l'image	A droite pour définir l'intervalle de mise à jour de l'image JPEG
Aperçu	Privilèges pour les opérations d'instantané
Enregistrement et lecture (affichage du journal)	Privilèges de l'opération d'affichage du journal
Enregistrement manuel/suppression	Privilège de sauvegarde/suppression de la carte SD
Prédéfini	Privilèges de fonctionnement pour le mouvement de la position prédéfinie
Fonctionnement panoramique/inclinaison	Autorité de fonctionnement du panoramique et de l'inclinaison
Fonctionnement du zoom	Autorité de fonctionnement du zoom
Opération de mise au point	Privilèges de l'opération de mise au point
Mode automatique	Privilèges de fonctionnement en mode automatique
Luminosité	Autorité de fixation de la luminosité
AUX	Autorité de réglage auxiliaire
Réglage de la position prédéfinie	Autorité de fonctionnement du réglage de la position prédéfinie

Configuration de l'authentification de l'hôte

Sur la page Administration des utilisateurs, appuyez sur l'onglet **Authentification de l'hôte**. Reportez-vous à ce qui suit pour afficher et utiliser le menu **Paramètres détaillés**.

→ Accès au [Accès au menu des réglages de l'appareil photo, p. 112](#)

→ Modification des [Modification des paramètres de l'appareil photo, p. 113](#)

Cela limite l'adresse IP à partir de laquelle il est possible d'accéder à la caméra.

Authentification de l'hôte.

On/Off permet de spécifier si l'authentification de l'hôte doit être effectuée ou non.

AVIS !

- Enregistrez les adresses IP des PC, puis réglez l'**authentification de l'hôte** sur **Activé**.
- L'authentification de l'utilisateur est requise lorsque l'authentification de l'utilisateur est **activée**, quelle que soit la configuration de l'authentification hébergée.

Adresse IP

Saisissez l'adresse IP des ordinateurs autorisés à accéder à la caméra. Il n'est pas possible de saisir un nom d'hôte comme adresse IP.

AVIS !

- Si vous entrez Adresse IP/Longueur du masque pour le sous-réseau, vous pouvez limiter le nombre de PC accessibles pour chaque sous-réseau. Par exemple, si vous entrez **192.168.0.1/24** et que vous sélectionnez **2. Contrôle caméra** comme niveau d'accès, les PC **192.168.0.1** à **192.168.0.254** peuvent accéder à la caméra au niveau d'accès **2. Contrôle caméra**.
- Saisissez l'adresse IP enregistrée et appuyez sur **Enregistrer** pour remplacer les informations sur l'hôte.
- Si le message d'erreur **Set Address** s'affiche, il se peut que l'adresse IP du PC ne soit pas réglée correctement. Vérifiez l'adresse IP du PC.
- Si vous recevez un message d'erreur **Enregistrez l'[adresse IP du PC utilisé pour le réglage et réglez ensuite Authentif. hôte sur Activé]**, il se peut que l'adresse IP du PC ne soit pas réglée correctement. Confirmez le réglage de l'adresse IP du PC.

Niveau d'accès

Sélectionnez le niveau d'accès de l'hôte parmi les suivants.

1. Administrateur/2. contrôle de la caméra/3. En direct uniquement Pour connaître le niveau d'accès, veuillez vous référer à ce qui suit.

→ Configuration de l'[Configuration de l'authentification des utilisateurs](#), p. 305

Contrôle de l'hôte

Cliquez sur ▼ dans le champ **de vérification de l'hôte** pour vérifier les adresses IP des hôtes enregistrés.

Les hôtes sont affichés en tant qu'adresses IP enregistrées **Niveau d'accès**. (par exemple 192.168.0.21 **1**) Vous pouvez supprimer les hôtes (adresses IP) sélectionnés en cliquant sur **Supprimer**.

Définition d'un flux prioritaire

AVIS !

<Multisensor> : Le flux prioritaire ne peut être sélectionné que pour les caméras multicapteurs.

Sur la page Administration des utilisateurs, appuyez sur l'onglet **Systeme**.

→ Accès au [Accès au menu des réglages de l'appareil photo](#), p. 112

→ Modification des [Modification des paramètres de l'appareil photo](#), p. 113

Ici, vous pouvez configurer un flux prioritaire qui fournit des images sans réduire la qualité ou la vitesse de mise à jour des images, même si plusieurs utilisateurs y ont accès en même temps.

User auth.	Host auth.	System	IEEE 802.1X	Data encryption
Priority stream				
Activation	<input type="radio"/> On <input checked="" type="radio"/> Off			
Destination IP address(1)	<input type="text"/>			
Destination IP address(2)	<input type="text"/>			
Stream type	Stream(1) ▼ (H.265/2560x1920)			
<input type="button" value="Set"/>				

Cours d'eau prioritaire

Activation

On/Off détermine s'il faut utiliser la diffusion prioritaire des flux.

AVIS !

Si l'**activation** est **activée**, le nombre d'utilisateurs accessibles peut être limité.

Adresse IP de destination(1)

Entrez l'adresse IP de la première destination.

Adresse IP de destination(2)

Entrez l'adresse IP de la deuxième destination.

Type de cours d'eau

Sélectionnez **Stream(1)** ou **Stream(2)**.

- **Flux (1)** : L'image du flux (1) est délivrée.
- **Flux (2)** : L'image du flux (2) est délivrée.

Configuration de l'IEEE 802.1X

Sur la page Admin utilisateurs, appuyez sur **IEEE 802.1X**. Reportez-vous à ce qui suit pour afficher et utiliser le menu **Paramètres détaillés**.

→ Accès au [Accès au menu des réglages de l'appareil photo, p. 112](#)

→ Modification des [Modification des paramètres de l'appareil photo, p. 113](#)

Ici, les réglages sont effectués pour IEEE 802.1X.

Cette fonction peut être utilisée pour créer un environnement réseau sécurisé à l'aide d'un commutateur LAN d'authentification. Pour les commutateurs LAN d'authentification, contactez votre administrateur réseau. La procédure varie en fonction de la **méthode EAP**. Suivez la procédure ci-dessous. Si **IEEE 802.1X** est **activé**, commencez le réglage avec **IEEE 802.1X** réglé sur **Désactivé**.

Paramètres détaillés

Gestion des utilisateurs

User auth.	Host auth.	IEEE 802.1X	Data encryption
IEEE 802.1X		<input type="radio"/> On <input checked="" type="radio"/> Off	
User name		<input type="text"/>	
Password		<input type="password"/>	
Retype password		<input type="password"/>	
CA Certificate	Certificate install	<input type="button" value="Choose File"/> No file chosen	<input type="button" value="Execute"/>
	Information	not installed	<input type="button" value="Confirm"/> <input type="button" value="Delete"/>
Private key or Client Certificate including private key	Installation	<input type="button" value="Choose File"/> No file chosen	<input type="button" value="Execute"/>
	Password (0 to 30 characters)	<input type="password"/>	
	Install status of private key	not installed	<input type="button" value="Delete"/>
Client Certificate	Installation	<input type="button" value="Choose File"/> No file chosen	<input type="button" value="Execute"/>
	Information	not installed	<input type="button" value="Confirm"/> <input type="button" value="Delete"/>
EAP method		EAP-PEAP ▾	

User name and password are required for EAP-MD5 or EAP-PEAP.
User name and installation of private key, client certificate and CA certificate are required for EAP-TLS.
PEM(*.pem) or DER(*.der) format are supported for CA certificate.
PEM(*.pem) or PFX(*.pfx) format is supported for client certificate and private key.
Input password for private key when private key or certificate of PFX format is encrypted. Leave password blank when not encrypted.

IEEE 802.1X

Configurer l'activation/désactivation de l'authentification du port par IEEE 802.1X.

Nom de l'utilisateur

Saisissez le nom d'utilisateur qui accède au commutateur LAN d'authentification ou le nom d'utilisateur enregistré auprès du serveur.

Entrez un nom d'utilisateur quelconque s'il n'est pas enregistré sur le serveur.

- Nombre de caractères pouvant être saisis : 1 à 32 caractères
- Caractères qui ne peuvent pas être saisis : Caractères alphanumériques pleine hauteur et demi hauteur " & ; ; ¥

Mot de passe/répétition du mot de passe

Saisissez le mot de passe pour accéder au commutateur LAN d'authentification.

- Nombre de caractères pouvant être saisis : 4 à 32 caractères
- Caractères qui ne peuvent pas être saisis : Caractères alphanumériques pleine hauteur et demi hauteur " &

Certificat CA - Installation du certificat

Installez le certificat de l'autorité de certification racine. N'incluez pas les certificats intermédiaires de l'autorité de certification. Vous ne pouvez l'installer que lorsque la **norme IEEE 802.1X** est **désactivée**.

Spécifications des certificats d'AC

Objet	Spécifications	Remarques
Format des données	Format PEM ou format DER	Extension pem ou der
Nombre maximal de certificats inclus dans le format PEM	1 pièce	
Taille maximale du certificat	Environ 10 kB	

Certificat CA - Information

- **Non installé** : Aucun certificat n'est installé
- **Nom d'hôte du certificat CA** : affiché lors de l'installation.
- **Expiré** : Le certificat a expiré.

Le bouton **Exécuter** vous permet d'afficher plus d'informations sur les certificats d'autorité de certification. Vous pouvez supprimer un certificat CA en utilisant le bouton **Supprimer**.

AVIS !

Vérifiez que le certificat CA n'a pas expiré. Si vous utilisez un certificat expiré, il se peut que vous ne puissiez pas vous connecter au commutateur LAN d'authentification.

Clé privée ou certificat client incluant la clé privée > Installation

Installez un certificat client qui contient une clé privée ou une clé privée. Vous ne pouvez l'installer que lorsque la **norme IEEE 802.1X** est **désactivée**.

Spécification du certificat de client avec clé privée ou clé privée

Objet	Spécifications	Remarques
Format des données	Format PEM ou format PFX	Extension pem ou pfx
Longueur de la clé bit	1024/ 1536/ 2048/ 3072/ 4096	
Nombre maximal de certificats inclus dans le format PEM	6 pièces	
Taille maximale des certificats (y compris les certificats des autorités de certification intermédiaires)	Environ 10 kB	

Clé privée ou certificat client incluant la clé privée > Mot de passe (0 à 30 caractères)

Saisissez le mot de passe si la clé privée est cryptée ou si le mot de passe est défini sur le certificat d'un client PFX. S'il n'est pas crypté, laissez le champ vide.

- Nombre de caractères pouvant être saisis : 0 à 30 caractères

Clé privée ou certificat client incluant la clé privée > Statut d'installation de la clé privée

- Non installé : Si non installé
- Installé : Si installé

Le bouton **Supprimer** vous permet de supprimer des clés privées.

Certificat de client - Installation

Installer le certificat du client.

S'il est signé par une autorité de certification intermédiaire, installez-le avec le certificat de l'autorité de certification intermédiaire sur le certificat du client.

Vous ne pouvez l'installer que si la **norme IEEE 802.1X** est **désactivée**.

Spécifications du certificat du client

Objet	Spécifications	Remarques
Format des données	Format PEM	Extension pem

Nombre maximum de certificats inclus dans le Format PEM	6 pièces
Taille maximale des certificats (y compris les certificats des autorités de certification intermédiaires)	Environ 10 kB

Certificat de client - Information

- Non installé : Aucun certificat n'est installé
- **Nom d'hôte du certificat** : Affiché lors de l'installation
- **Expiré** : Certificat expiré

Le bouton **Exécuter** vous permet d'afficher plus d'informations sur les certificats clients. Vous pouvez supprimer des certificats clients en utilisant le bouton **Supprimer**.

AVIS !

Assurez-vous que le certificat client n'a pas expiré. Si vous utilisez un certificat expiré, il se peut que vous ne puissiez pas vous connecter au commutateur LAN d'authentification.

Méthode EAP

Sélectionnez la méthode d'authentification parmi **EAP-MD5**, **EAP-PEAP** et **EAP-TLS**.

EAP-MD5/EAP-PEAP

1. Sélectionnez **On** dans **IEEE 802.1X**.
2. Sélectionnez **EAP-MD5** ou **EAP-PEAP** dans la **méthode EAP**.
3. Saisir le **nom d'utilisateur** et le **mot de passe/répéterle mot de passe** et appuyer sur **Set**.

EAP-TLS

1. Dans l'**installation du certificat CA**, cliquez sur le bouton Select Files, sélectionnez le certificat CA, puis cliquez sur le bouton **Execute**.
Les **informations** affichent le nom d'hôte (Common Name) que vous avez spécifié lors de la création des certificats.
2. Cliquez sur le bouton Fichier du certificat client qui contient la clé privée ou la clé privée et sélectionnez le certificat client qui contient la clé privée ou la clé privée.
3. Entrez le **mot de passe** si la clé privée est cryptée ou si le mot de passe est défini pour un certificat client basé sur PFX. S'il n'est pas crypté, laissez le champ vide.

- Vous effectuez l'installation en cliquant sur **Exécuter**.
Installé s'affiche sur l'**état d'installation de la clé privée**.
Pour les certificats clients contenant des clés privées, le champ **ClientCertificateInformation** affiche également **Installed**.
- Si vous avez installé une clé privée à l'étape 2, cliquez sur le bouton Sélectionner les fichiers du **certificat client**, sélectionnez le certificat client, puis cliquez sur le bouton **Exécuter**.
Les **informations** affichent le nom d'hôte (Common Name) que vous avez spécifié lors de la création des certificats.
- Sélectionnez **On** dans **IEEE 802.1X** et sélectionnez **EAP-TLS** dans la **méthode EAP**.
- Saisissez le nom d'utilisateur enregistré auprès du serveur dans **Nom d'utilisateur** et appuyez sur **Définir**.
Entrez un nom d'utilisateur quelconque s'il n'est pas enregistré sur le serveur.
Il n'est pas nécessaire de saisir le **mot de passe/répéter le mot de passe**.

AVIS !

- Pour supprimer des certificats individuels, réglez **IEEE 802.1X** sur **Off**.
- Vérifiez que les certificats de l'autorité de certification et du client n'ont pas expiré. La fonction d'authentification du port peut ne pas être disponible si le certificat a expiré.

Exemple de fenêtre de confirmation de certificat CA

CA Certificate - Confirm		
Common Name		192.168.0.113
Country		JP
State		Fukuoka
Locality		Fukuoka
Organization		i-Pro
Organizational Unit		*****
CRT key	RSA key size	2048bit
	Last modified	2021/09/13 09:50:07

Close

Exemple d'écran de confirmation du certificat du client

Client Certificate - Confirm	
Common Name	ca000 rootCA
Country	JP
State	Osaka
Locality	
Organization	Panasonic
Organizational Unit	

Close

AVIS !

- S'il n'est pas possible d'accéder à la caméra pour une raison quelconque après que la caméra a été **activée** par **IEEE 802.1X**, connectez la caméra à un commutateur ou à un port non authentifié.
- IEEE802.1X sera désactivé et la caméra sera accessible.
- Si le certificat du client contient un certificat intermédiaire de l'autorité de certification, le certificat du client doit être placé en premier, suivi de l'ordre du certificat intermédiaire de l'autorité de certification.
- Lorsqu'un certificat dépassant 10 kB est installé, aucune erreur n'est affichée lors de l'installation, mais une erreur peut se produire lors de la connexion.

Mise en place du cryptage des données

Sur la page Admin utilisateurs, appuyez sur **Cryptage des données**. Voir ci-dessous comment afficher et utiliser le menu **Paramètres détaillés**.

→ Accès au [Accès au menu des réglages de l'appareil photo, p. 112](#)

→ Modification des [Modification des paramètres de l'appareil photo, p. 113](#)

C'est ici que les paramètres de cryptage des données sont définis.

Les paramètres de cryptage des données pour chaque caméra sont décrits ci-dessous.

Caméra PTZ

Cliquez sur + sur le côté gauche de l'écran de réglage pour développer l'élément et afficher le réglage détaillé. Cliquez sur-> à gauche de chaque élément développé pour revenir à la fenêtre

précédente.

Cryptage des données (modification par lots)

Utilisez **On/Off** pour activer/désactiver le cryptage.

- **Activé** : Activer le cryptage des données. Cryptage de tous les flux, de tous les JPEG et de l'audio **AAC-LC**.
- **Désactivé** : Désactive le cryptage des données.

Flux, JPEG

On et **Off** permettent de configurer individuellement l'activation du cryptage des données pour chaque flux et chaque JPEG.

Mot de passe de cryptage, Confirmer le mot de passe de cryptage

Définir le mot de passe de cryptage des données.

- Nombre de caractères pouvant être saisis : 4 à 16 caractères
- Caractères qui ne peuvent pas être saisis : Symboles à deux octets et à un octet " &

AVIS !

- Le mot de passe par défaut est le **numéro de série** affiché sur l'écran de **mise à niveau de** l'onglet **Maintenance**. Veillez à modifier le mot de passe lorsque vous utilisez le cryptage des données.
- Lorsque le cryptage des données est **activé**, il est recommandé de régler le débit total des flux à 16 Mbps ou moins.
- Lorsque le cryptage des données est **activé**, les images ne peuvent pas être visualisées par les navigateurs. Pour visionner la vidéo cryptée, utilisez notre équipement compatible.
- Les fichiers MP4 et les images JPEG dont les données sont cryptées ne peuvent pas être visualisés sur la page de lecture du navigateur. Télécharger sur le PC et vérifier avec l'outil de décodage.
- Si le **cryptage des données (changement par lots)** est **activé**, le format audio **AAC-LC** est crypté (**G.726G.711** n'est pas crypté). Pour crypter à la fois la vidéo et l'audio, réglez le cryptage **des données (changement par lots)** sur **Activé** et réglez le **format de codage de l'entrée audio** sur **AAC-LC**.
- Pour les fichiers MP4 et les images JPEG cryptés, la vidéo peut être visualisée à l'aide d'un outil de décodage.

Affichage de menus déroulants lorsque le cryptage des données est activé

Pour les flux dont le cryptage des données est activé à la fois dans le menu déroulant **Live view** et dans le menu déroulant à l'écran <Encrypted > Le message s'affiche.

Menu déroulant de l'écran en direct

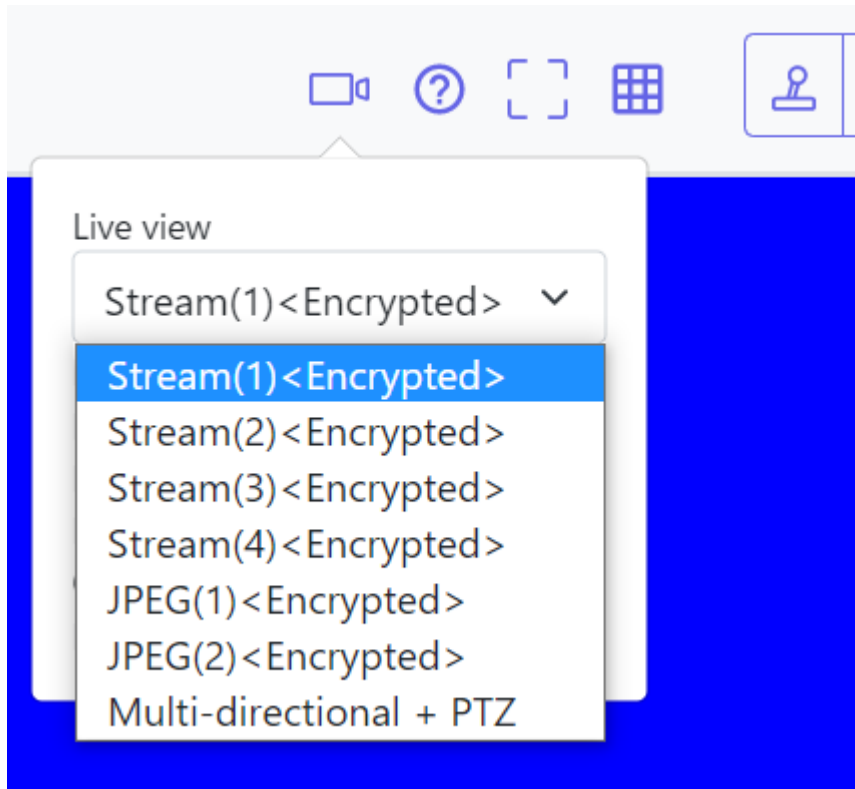

Menu déroulant de la vue en direct dans la fenêtre de réglage

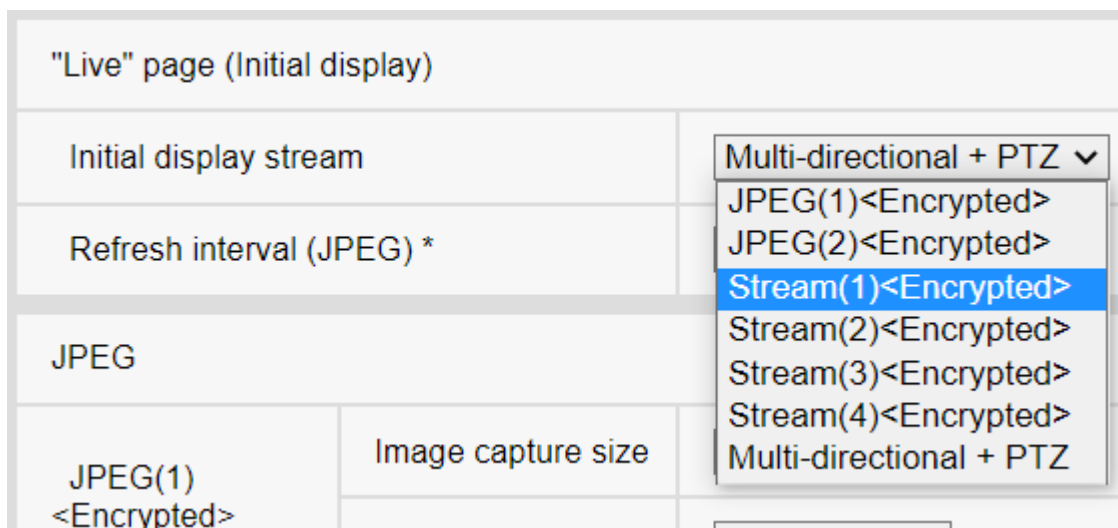

Caméra multi-capteurs

Définir le cryptage des données pour chaque flux séparément.

User auth.	Host auth.	System	IEEE 802.1X	Data encryption
Data encryption				
Stream(1)	<input checked="" type="radio"/> On	<input type="radio"/> Off		
Stream(2)	<input checked="" type="radio"/> On	<input type="radio"/> Off		
Encryption password	<input type="password" value="....."/>			
Retype encryption password	<input type="password" value="....."/>			
If encryption is set, the recorded video data will also be encrypted. Data encryption is available only for the stream(1) and stream(2).				
Set				

Flux

Activer/désactiver le cryptage des données pour chaque flux séparément.

Mot de passe de cryptage, Confirmer le mot de passe de cryptage

Définir le mot de passe de cryptage des données.

- Nombre de caractères pouvant être saisis : 4~16
- Caractères qui ne peuvent pas être saisis : Symboles à deux octets et à un octet " &

AVIS !

- JPEG ne peut pas crypter les données.
- Le mot de passe par défaut est le **numéro de série** affiché sur l'écran de **mise à niveau de** l'onglet **Maintenance**. Veillez à modifier le mot de passe lorsque vous utilisez le cryptage des données.
- Lorsque le cryptage des données est **activé**, il est recommandé de régler le débit total des flux à 64 Mbps ou moins.
- Le fichier MP4 crypté ne peut pas être visualisé sur la page de lecture du navigateur. Téléchargez sur le PC et vérifiez avec l'outil de décodage.
→Lecture d'[Lecture d'images/de flux vidéo à partir de la carte SD, p. 87](#)
- Lorsque le **cryptage des données de** tous les flux est réglé sur **Activé**, l'audio **AAC-LC** est crypté(**G.726G.711** n'est pas crypté). Si **AAC-LC** est sélectionné dans **Format de codage de l'entrée audio**, le son ne sera pas lu lorsque JPEG est affiché dans l'image en direct.
- Pour les fichiers MP4 cryptés, la vidéo peut être visionnée à l'aide de l'outil de décryptage.

Affichage de menus déroulants lorsque le cryptage des données est activé

Pour les flux dont le cryptage des données est activé dans le menu déroulant de l'**affichage en direct**<Crypté > Le message s'affiche. De même, dans le menu déroulant de l'écran de réglage, les flux dont le cryptage des données est valide sont affichés dans <>.

Menu déroulant de l'écran en direct

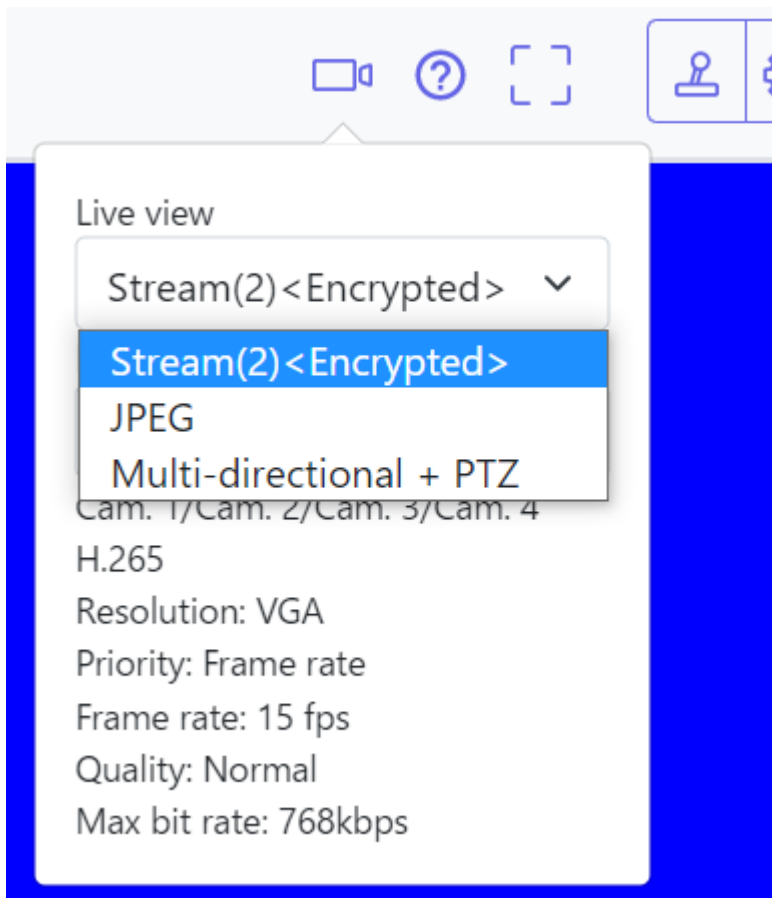

Menu déroulant de la vue en direct dans la fenêtre de réglage

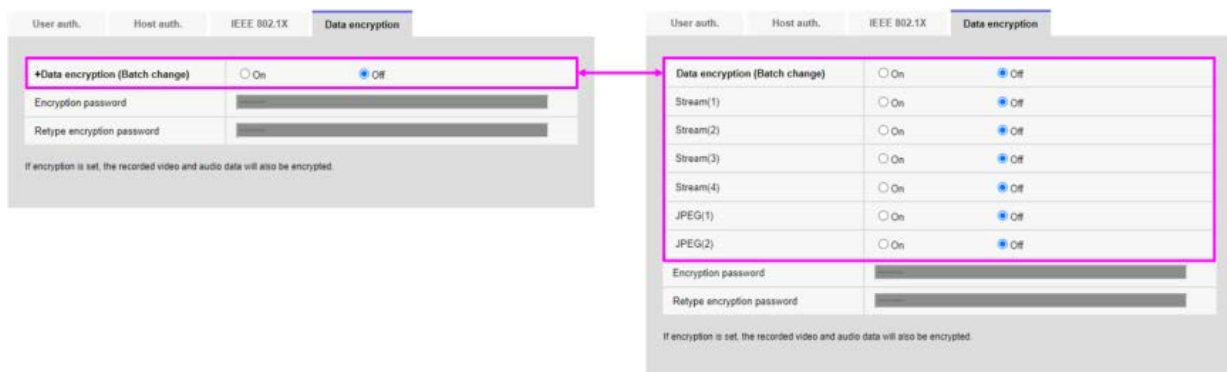
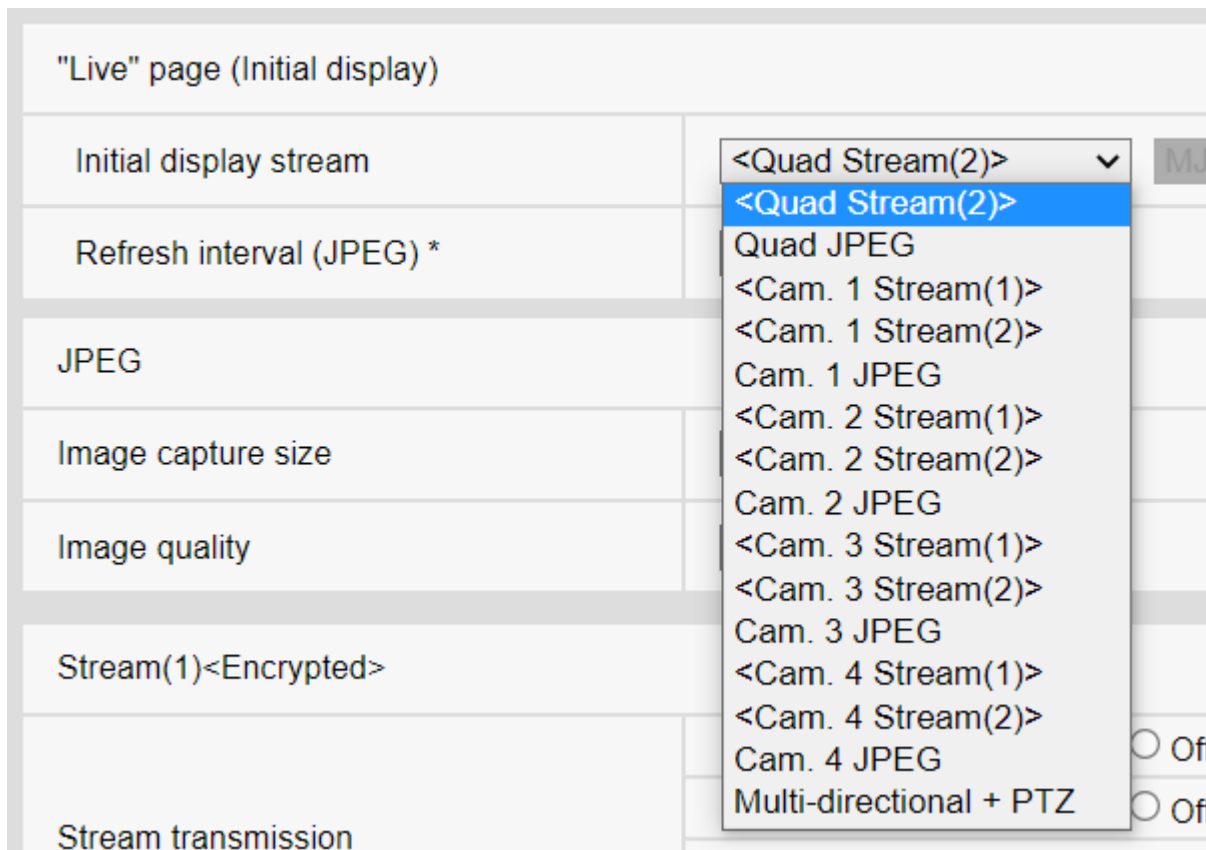

Configuration du réseau

Paramètres de base du réseau

Dans la page Réseau, appuyez sur l'onglet **Réseau**. Voir ci-dessous comment afficher et utiliser le menu **Paramètres détaillés**.

Paramètres détaillés

Configuration du réseau

→ Accès au [Accès au menu des réglages de l'appareil photo, p. 112](#)

→ Modification des [Modification des paramètres de l'appareil photo, p. 113](#)

Les informations suivantes sont nécessaires pour configurer le réseau. Vérifiez auprès de votre administrateur réseau ou de votre fournisseur d'accès à Internet.

- Adresse IP
- Masque de sous-réseau
- Passerelle par défaut (avec le routeur du serveur de passerelle)
- Port HTTP
- Adresse du serveur primaire pour le DNS, adresse du serveur secondaire (lorsque le DNS est utilisé)

AVIS !

- Contactez votre administrateur réseau pour connaître les paramètres d'adresse de chaque serveur.
- Pour connecter une caméra à un routeur et accéder à la caméra via Internet, vous devez configurer un numéro de port HTTP distinct pour chaque caméra réseau et utiliser les fonctions de transfert de port du routeur pour traduire les adresses. Pour plus d'informations, reportez-vous au mode d'emploi de votre routeur.
- Les fonctions de transfert de port sont utilisées pour convertir les adresses IP globales en adresses IP privées, telles que la masclade IP statique et la traduction d'adresses réseau (NAT). Cette fonction est configurée sur le routeur.

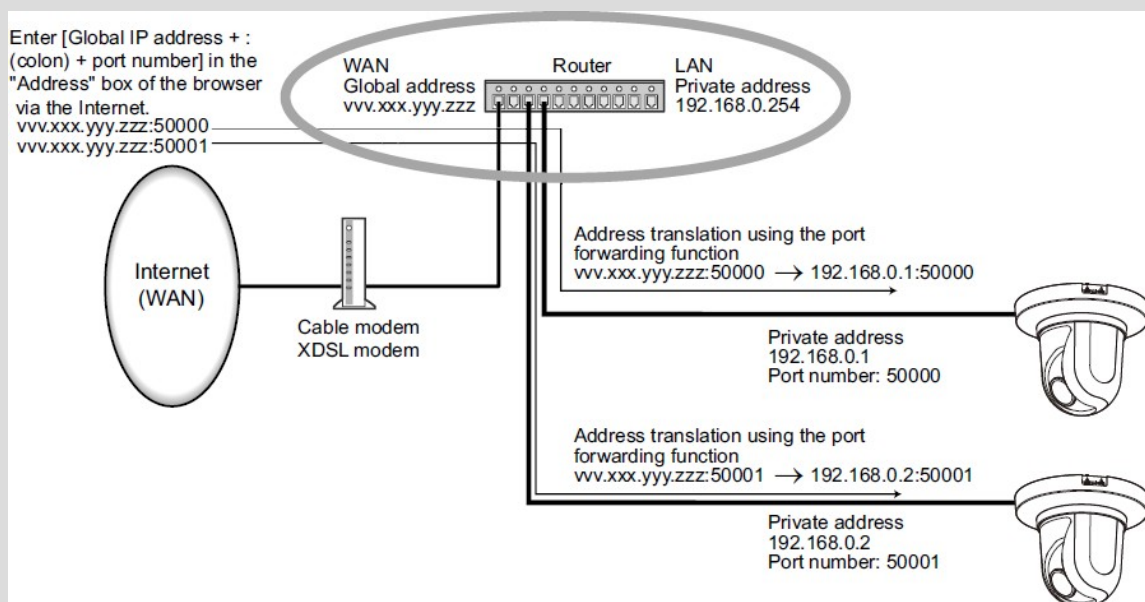

Réseau IPv4

Paramètres du réseau

Sélectionnez la manière de définir l'adresse IP.

- **Statique** : Entrez l'adresse IP dans l'**adresse IP (IPv4)** pour définir l'adresse IP.
- **DHCP** : Définissez l'adresse IP à l'aide de la fonction DHCP. Si vous ne pouvez pas obtenir d'adresse IP du serveur DHCP, définissez l'adresse IP sur 192.168.0.10. Par la suite, si vous obtenez une adresse IP d'un serveur DHCP, vous la remplacez par l'adresse IP.
- **Auto(AutoIP)** : Définir l'adresse IP à l'aide de la fonction DHCP. Si le serveur DHCP n'est pas trouvé, l'adresse IP est automatiquement configurée.
- **Auto (avancé)** : À l'aide de la fonction DHCP, consultez les informations relatives à l'adresse réseau et définissez l'adresse IP inutilisée de l'appareil photo comme adresse IP fixe. L'appareil photo détermine automatiquement l'adresse IP définie dans la plage du masque de sous-réseau. Si le serveur DHCP n'est pas trouvé, réglez l'adresse IP sur 192.168.0.10.

AVIS !

- Si l'adresse IP ne peut pas être récupérée du serveur DHCP dans AutoIP, recherchez l'adresse IP qui n'est pas utilisée dans le même réseau entre 169.254.1.0 et 169.254.254.255 et définissez l'adresse IP.
- Dans le réglage DHCP/Auto, si le serveur DHCP n'est pas trouvé, réglez l'adresse IP de la caméra PTZ sur 192.168.0.10 et l'adresse IP de la caméra Multisensor sur 192.168.0.11.

Adresse IP (IPv4)

Si la fonction DHCP n'est pas utilisée, entrez l'adresse IP de la caméra. Ne pas confondre avec l'adresse IP définie sur le PC ou sur une autre caméra réseau.

AVIS !

Les adresses IP multiples ne sont pas disponibles même lorsque la fonction DHCP est utilisée. Contactez votre administrateur réseau pour la configuration du serveur DHCP.

Masque de sous-réseau

Si la fonction DHCP n'est pas utilisée, entrez le masque de sous-réseau de la caméra.

Passerelle par défaut

Si vous n'utilisez pas la fonction DHCP, entrez la passerelle par défaut de votre appareil photo.

AVIS !

Plusieurs adresses IP ne sont pas disponibles pour la passerelle par défaut, même si vous utilisez la fonction DHCP. Contactez votre administrateur réseau pour connaître la configuration du serveur DHCP.

DNS

Indiquez si les adresses des serveurs DNS sont acquises automatiquement(**Auto**) ou saisies manuellement(**Manual**).

Si le paramètre est réglé sur **Manuel**, vous devez configurer les adresses IP du serveur DNS.

Si vous utilisez DHCP, vous pouvez obtenir automatiquement l'adresse du serveur DNS en la réglant sur **Auto**.

Contactez votre administrateur système pour connaître les paramètres.

Adresse du serveur primaire/Adresse du serveur secondaire

Si vous utilisez le **DNS** avec **Manual**, entrez l'adresse IP du serveur DNS. Contactez votre administrateur système pour obtenir l'adresse IP du serveur DNS.

Réseau IPv6

ATTENTION ! Lorsque vous accédez à IPv6, l'image en continu ne peut pas être affichée sur l'écran en direct. Si vous souhaitez afficher l'image en continu sur l'écran en direct, veuillez y accéder via IPv4.

Manuel

Configurez **On** et **Off** pour configurer manuellement les adresses IPv6.

- **Activé** : Saisir manuellement l'adresse IPv6.
- **Désactivé** : l'adresse IPv6 ne peut pas être saisie manuellement.

Adresse IP (IPv6)

Si l'option **Manuel** est **activée**, les adresses IPv6 doivent être saisies manuellement. Saisissez-les pour éviter les doublons avec d'autres appareils.

AVIS !

Lors d'une connexion via un routeur avec une adresse IP configurée manuellement, activez la fonction de configuration automatique des adresses IPv6 à l'aide de routeurs compatibles IPv6. Configurez une adresse IPv6 contenant les informations de préfixe fournies par les routeurs compatibles IPv6. Pour plus de détails, reportez-vous au manuel d'utilisation de votre routeur.

Passerelle par défaut

Saisissez la passerelle par défaut pour le réseau IPv6 lorsque le **manuel du** réseau IPv6 est **activé**.

DHCPv6

Vous pouvez configurer l'utilisation de la fonction DHCP IPv6 sur **On/Off**.

Configurez le serveur DHCP de sorte que le PC et les autres caméras réseau qui n'utilisent pas la fonction DHCP n'aient pas la même adresse IP. Contactez votre administrateur réseau pour la configuration du serveur.

Adresse du serveur DNS primaire/adresse du serveur DNS secondaire

Entrez l'adresse IPv6 du serveur DNS. Contactez votre administrateur système pour obtenir l'adresse IPv6 du serveur DNS.

Communs

Port HTTP

Attribuer des numéros de port individuels. Numéro de port configurable : 1~65535

Les numéros de port suivants ne peuvent pas être définis car ils sont utilisés par l'appareil photo.

20, 21, 22, 23, 25, 42, 53, 67, 68, 69, 80, 110, 123, 161, 162, 443, 554, 995, 1883, 8883, 10669, 10670, 59000~61000

AVIS !

- Certains ports peuvent ne pas être accessibles par certains navigateurs. En cas de perte d'accès, utilisez HTTPS pour modifier le numéro de port.
- <Multisensor> : Les numéros de port 32768 à 49151 ne peuvent pas être définis.

Vitesse de la ligne

Sélectionnez la vitesse de communication des données parmi les suivantes. Normalement, il est recommandé d'utiliser la valeur par défaut **Auto**.

- **Auto** : la vitesse de communication est réglée automatiquement.
- **100 M-Full** : 100 Mbps full duplex
- **100 M-Half** : 100 Mbps half duplex
- **10 M-Full** : 10 Mbps full duplex
- **10 M-Half** : 10 Mbps half duplex

Taille maximale des paquets RTP

Permet de limiter ou non la taille des paquets RTP envoyés par la caméra lors de la visualisation d'images de la caméra à l'aide de RTP. Normalement, il est recommandé d'utiliser l'option **1 500**

octets.

Si la taille des paquets de la ligne de communication est limitée, sélectionnez **Restreint (1280 octets)**. Contactez l'administrateur du réseau pour connaître la taille maximale des paquets de la ligne de communication.

Taille maximale d'un segment HTTP (MSS)

Permet de limiter ou non la taille maximale des segments (MSS) envoyés par la caméra lors de la visualisation de l'image de la caméra via HTTP. Il est généralement recommandé d'utiliser les paramètres par défaut.

Si la taille maximale de segment (MSS) de la ligne de communication à utiliser est limitée, sélectionnez **1024 octets/restreint(1280 octets)**. Contactez votre administrateur réseau pour connaître la taille maximale de segment (MSS) de la ligne de communication.

Contrôle de la largeur de bande (débit binaire)

Sélectionnez la quantité de données fournies parmi les suivantes.

AVIS !

- Si **64 kbps** est sélectionné, réglez le **mode de transmission audio** de l'onglet **Audio** sur **Désactivé**.
→ Configuration des [Configuration des options audio, p. 233](#)
- Si le **contrôle de la bande passante (débit binaire)** est faible, le bouton d'instantané peut ne pas fonctionner en fonction de l'environnement d'exploitation. Si c'est le cas, sélectionnez **JPEG** sur la page en direct et exécutez l'instantané avec la plus petite résolution fournie.
- <Multisensor> : Lors de la lecture d'images stockées sur la carte SD, le **contrôle de la bande passante (débit binaire)** doit être réglé sur **Illimité** ou supérieur à **51200 kbps**.

Période d'adaptation pour l'installation facile de l'IP

Réglez le délai d'activation des paramètres réseau à partir du logiciel de configuration simple basé sur IP sur **20 minutes** ou sur une **durée illimitée** après le démarrage de la caméra.

- **20 minutes** : L'opération de réglage de la caméra à l'aide du logiciel IP easy setting n'est activée que pendant 20 minutes après le démarrage de la machine.
- **Illimité** : L'opération de réglage de la caméra dans le logiciel IP easy setting est toujours activée.

AVIS !

L'affichage de la caméra avec le logiciel IP easy setting est toujours activé et l'écran de la caméra peut être ouvert.

Accès FTP à la caméra

Sélectionnez **Autoriser** ou **Interdire** pour déterminer si l'accès FTP à la caméra doit être autorisé ou interdit.

ONVIF

Utilisez **On/Off** pour définir l'utilisation de la fonction ONVIF.

Paramètres réseau avancés

Dans la page Réseau, cliquez sur l'onglet **Avancé**.

→ Accès au [Accès au menu des réglages de l'appareil photo, p. 112](#)

→ Modification des [Modification des paramètres de l'appareil photo, p. 113](#)

Les fonctions SMTP (courrier), FTP/SFTP, NTP, UPnP, HTTPS, DDNS, SNMP, QoS, SRTP et MQTT sont réglées ici.

Cliquez sur le lien de chaque élément pour accéder à la page correspondante.

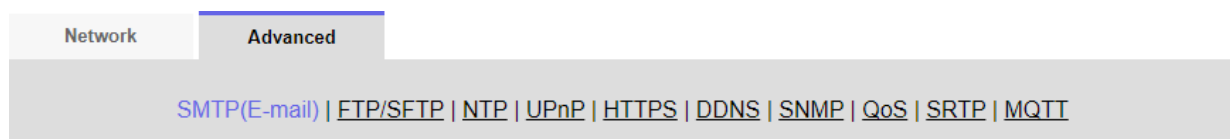

Configuration de SMTP (E-mail)

Notification par courriel

On/Off est utilisé pour spécifier si le courrier doit être envoyé dans les cas suivants.

- Lorsqu'une alarme est activée (courriel au champ **Alarme**).
- Notification de la capacité restante de la carte SD (toutes les destinations dont la case **Diag.** est cochée).
- La carte SD manque d'espace (toutes les destinations dont la case **Diag.** est cochée).
- Erreurs de reconnaissance/échec de la carte SD (toutes les destinations dont la case **Diag.** est cochée).

Pièce jointe à l'image de l'alarme

On/Off définit s'il faut ou non joindre des images lors de l'envoi de courrier par détection d'alarme.

Taille de la capture d'image

Sélectionnez la résolution de l'image à joindre au message d'alarme parmi les suivantes. JPEG(1)/JPEG(2)

Adresse du serveur SMTP

Saisissez l'adresse IP ou le nom d'hôte du serveur SMTP pour l'envoi du courrier électronique.

- Nombre de caractères pouvant être saisis : 1 à 128 caractères
- Caractères d'entrée : Caractères alphanumériques d'un octet et symboles d'un octet : . _ -

Port SMTP

Saisissez le numéro de port pour l'envoi du courrier. Numéro de port configurable : 1~65535

Les numéros de port suivants ne peuvent pas être définis car ils sont utilisés par l'appareil photo.

20, 21, 22, 23, 42, 53, 67, 68, 69, 80, 110, 123, 161, 162, 443, 554, 995, 1883, 8883, 10669, 10670, 59000~61000

Adresse du serveur POP

Si vous avez sélectionné **POP avant SMTP** dans **Type**, entrez l'adresse IP ou le nom d'hôte du serveur POP.

- Nombre de caractères pouvant être saisis : 1 à 128 caractères
- Caractères d'entrée : Caractères alphanumériques d'un octet et symboles d'un octet : . _ -

AVIS !

- Pour entrer un nom d'hôte pour l'**adresse du serveur SMTP/l'adresse du serveur POP**, vous devez configurer le DNS dans l'onglet **Réseau de** la page réseau.
[Paramètres de base du réseau, p. 323](#) base du [Paramètres de base du réseau, p. 323](#)
- <Multisensor> : Les numéros de port 32768 à 49151 ne peuvent pas être définis.

Authentification

Type

Sélectionnez la méthode d'authentification pour l'envoi de courrier dans la liste ci-dessous.

- **Aucun** : Sans authentification
- **POP avant SMTP** : avant d'envoyer du courrier électronique, authentifiez le serveur POP qui reçoit le courrier électronique.
- **SMTP** : Authentifier le serveur SMTP.

AVIS !

Si vous ne savez pas comment authentifier le courrier électronique, contactez votre administrateur réseau.

Nom de l'utilisateur

Saisissez le nom d'utilisateur que vous souhaitez utiliser pour accéder au serveur.

- Nombre de caractères pouvant être saisis : 0 à 32 caractères
- Caractères qui ne peuvent pas être saisis : Symboles à deux octets et à un octet " & ; ; ¥

Mot de passe

Entrez le mot de passe pour accéder au serveur.

- Nombre de caractères pouvant être saisis : 0 à 128 caractères
- Caractères qui ne peuvent pas être saisis : Symboles à deux octets et à un octet " &

Adresse électronique de l'expéditeur

Saisissez l'adresse électronique de l'expéditeur. L'adresse électronique s'affiche dans le champ " *De*" du courrier reçu.

- Nombre de caractères pouvant être saisis : 3 à 128 caractères
- Caractères d'entrée : Symboles alphanumériques et demi-pointes @. _ -

SSL

Lors de l'envoi d'une **notification d'alarme** ou d'une notification par courrier électronique de **diagnostic** au format crypté SSL, réglez ce paramètre sur **Activé**. Lorsque cette option est **activée**, la méthode d'authentification est définie sur **SMTP**. Configurez le **nom d'utilisateur** et le **mot de passe** pour l'authentification.

AVIS !

- Certains serveurs SMTP peuvent ne pas prendre en charge le protocole SSL.
- La méthode SMTP over SSL est prise en charge. STARTTLS n'est pas pris en charge.
- Si cette option est **activée**, il se peut que vous deviez régler le numéro de port SMTP sur 465. Renseignez-vous auprès de votre fournisseur d'accès.

Adresses 1 à 4

Définissez l'adresse électronique de la destination de la notification. Vous pouvez définir jusqu'à 4 destinations de notification.

- Nombre de caractères pouvant être saisis : 3 à 128 caractères
- Caractères d'entrée : Symboles alphanumériques et demi-pointes @. _ -
- Appuyez sur **Delete** pour supprimer une adresse électronique.

Options de notification des adresses 1 à 4

Activez une ou plusieurs de ces options pour envoyer un e-mail :

- **Terminal n** : Lorsqu'une alarme est générée au niveau de la borne n ($n = 1 \sim 3$).
- **VMD** : lorsqu'une opération est détectée.
- **SCD** : Lorsque la détection de changement d'écran se produit.
- **Alarme de commande** : Lorsqu'une alarme de commande est introduite.
- **Détection audio** : Lorsqu'un son est détecté.
- **Diag..** :
 - Avis de capacité restante de la carte SD
 - Carte SD avec espace libre insuffisant
 - Erreur de reconnaissance de la carte SD
- **Poursuite automatique** : Lorsqu'une alarme de suivi automatique est générée.

AVIS !

Le courrier de diagnostic notifié lorsque le champ **Diag.** est coché n'utilise pas les paramètres **Objet de l'e-mail** et **Corps de l'e-mail** définis ci-dessous.

Objet de l'e-mail (Alarme)

Saisissez l'objet d'un e-mail d'alarme.

- Nombre de caractères pouvant être saisis : 0 à 50 caractères
- **Utiliser le titre de l'appareil photo** : Le titre de l'appareil photo est affiché dans l'objet du message.
- **Cause de l'alarme** : Ajoutez un facteur d'alarme à l'objet du courriel.

Objet de l'e-mail (Diag.)

Saisissez l'objet d'un e-mail de diagnostic.

Nombre de caractères pouvant être saisis : 0 à 50 caractères

Utiliser le titre de l'appareil photo : Le titre de l'appareil photo est affiché dans l'objet du message.

Corps de l'e-mail (Alarme)

Saisissez le corps du message d'alarme.

- Nombre de caractères pouvant être saisis : 0 à 200 caractères

1: Cause de l'alarme

La cause de l'alarme %p% est ajoutée au corps du message, où %p% peut être l'un des éléments suivants :

- "VMD" : Alarme VMD
- "SCD" : Alarme SCD
- "AT" : alarme de suivi automatique
- Alarmes AI-VMD :
 - "INT" : Alarme d'intrusion
 - "LOI" : Alarme de vagabondage
 - "DIR" : Alarme de mauvaise direction
 - "CLD" : Alarme de franchissement de ligne
- Pour l'alarme du terminal : Les noms des terminaux définis dans **Nom du terminal > Terminal n**. Par exemple, le nom du terminal 1 peut être "Porte arrière ouverte".
- "CMD" : alarme de commande
- Alarmes de détection sonore (cibles d'identification sonore de l'IA) :
 - "Détection audio de coups de feu" : alarme de coups de feu
 - "Détection audio de cris" : alarme de cris humains
 - "Détection audio de l'avertisseur sonore du véhicule" : alarme de l'avertisseur sonore du véhicule
 - "Détection audio bris de glace" : alarme bris de glace
 - "Détection audio" : Alarme d'autres sons

AVIS !

- <Multisensor> : En cas d'alarme SCD/VMD, la caméra ajoute automatiquement le canal de la caméra. Par exemple, "VMD(CH3)" pour une alarme VMD de la caméra 3 : "VMD(CH3)" pour une alarme VMD de la caméra 3.
- Si la carte SD n'a pas d'espace libre, **SD card is FULL** ou **SD card cannot be recognized** est envoyé.

Temps d'apparition

L'heure d'occurrence %t% est ajoutée au texte du message, où %t% est remplacé par l'heure à laquelle l'alarme s'est produite (heure : minute : seconde).

Nom du terminal

Terminal *n* (jusqu'à 10 caractères)

Saisir le nom du terminal *n* utilisé pour les informations d'alarme.

Exemple de notification par courrier

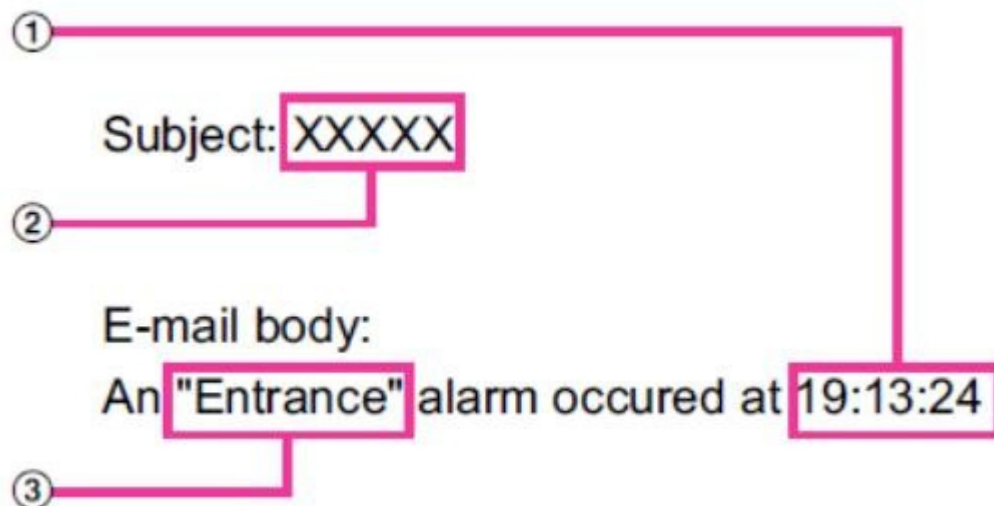

- Heure d'alarme dans le corps de l'e-mail.
- Titre de l'appareil photo utilisé comme objet de l'e-mail.
- Nom du terminal tel que défini pour le terminal correspondant dans le corps de l'e-mail.

Configuration de la fonction de transmission FTP/SFTP

FTP (File Transfer Protocol) et SFTP (SSH File Transfer Protocol) sont des protocoles de transfert de fichiers utilisés pour envoyer des images à des serveurs.

SFTP permet d'envoyer en toute sécurité des images au serveur à l'aide d'un flux de données crypté par SSH (Secure Shell). Les deux fonctions de transmission suivantes sont disponibles.

- Image envoyée lorsqu'une alarme est générée
- Transmettre des images périodiquement

Network

Advanced

[SMTP\(E-mail\)](#) | [FTP/SFTP](#) | [NTP](#) | [UPnP](#) | [HTTPS](#) | [DDNS](#) | [SNMP](#) | [QoS](#) | [SRTP](#) | [MQTT](#)

Transmission protocol	<input type="radio"/> FTP <input checked="" type="radio"/> SFTP		
Alarm setting			
Alarm image transmission	<input type="radio"/> On <input checked="" type="radio"/> Off		
Directory name	<input type="text"/>		
File name	<input type="text"/> <input checked="" type="checkbox"/> Terminal 1 <input checked="" type="checkbox"/> Terminal 2 <input checked="" type="checkbox"/> Terminal 3 <input checked="" type="checkbox"/> VMD <input checked="" type="checkbox"/> SCD <input checked="" type="checkbox"/> Auto track <input checked="" type="checkbox"/> Command alarm <input checked="" type="checkbox"/> Audio detection <small>* For alarms by the "Ext. software", alarm images will be transmitted only by configuring the alarm image SFTP transmission.</small>		
FTP transmission retry	<input type="radio"/> On <input checked="" type="radio"/> Off		
Pre alarm	Transmission interval 1fps	Maximum number of images 0 pic	Recording duration 0s
Post alarm	Transmission interval 1fps	Number of images 100 pics	Recording duration 100s
Image capture size	<input type="text"/> <JPEG(2)> (640x360)		
Periodic transmission settings			
Periodic image transmission	<input type="radio"/> On <input checked="" type="radio"/> Off		
Directory name	<input type="text"/>		
File name	<input type="text"/> <input checked="" type="radio"/> Name w/time&date <input type="radio"/> Name w/o time&date		
Transmission interval	<input type="text"/> 1s		
Image capture size	<input type="text"/> <JPEG(2)> (640x360)		
SFTP server setting			
SFTP server address	<input type="text"/> <small>Example of entry: 192.168.0.10</small>		
Port number	<input type="text"/> 22 (1-65535)		
Host key hash	SHA256: <input type="text"/> <small>Example of entry: dqVcdVZ/2ySO5tz/R6YR+rpbW6dnap6P743uiMV0cf0</small>		
User name	<input type="text"/>		
Password	<input type="text"/>		
FTP server setting			
FTP server address	<input type="text"/> <small>Example of entry: 192.168.0.10</small>		
User name	<input type="text"/>		
Password	<input type="text"/>		
Control port	<input type="text"/> 21 (1-65535)		
FTP mode	<input checked="" type="radio"/> Passive <input type="radio"/> Active		

Set

Protocole de transmission

Configurez le protocole avec le serveur de destination en le sélectionnant parmi FTP/SFTP.

- SFTP : utiliser SFTP comme protocole de communication avec le serveur.
- FTP : utiliser le protocole FTP pour communiquer avec le serveur.

ATTENTION ! Si FTP est sélectionné dans le réglage du protocole, les informations d'authentification du serveur FTP (nom d'utilisateur, mot de passe) peuvent être divulguées sur le réseau lors de l'envoi d'images au serveur FTP. Il est recommandé d'utiliser SFTP.

Réglage de l'alarme

Transmission d'images d'alarme

Régler sur **Activé** pour envoyer des images au serveur correspondant.

Nom du répertoire

Saisissez le nom du dossier dans lequel vous souhaitez enregistrer le fichier image.

Par exemple, si vous voulez spécifier le dossier ALARM sous le dossier racine du serveur, entrez **/ALARM**.

- Nombre de caractères pouvant être saisis : 1 à 256 caractères
- Caractères qui ne peuvent pas être saisis : Symboles à deux octets et à un octet " & ;

Nom du fichier

Saisissez le nom du fichier pour envoyer l'image au serveur. Les noms de fichiers suivants sont effectivement enregistrés.

- Nom du fichier : Nom du fichier saisi + Date et heure (année, mois, jour, minute, seconde) + Numéro de séquence
- Nombre de caractères pouvant être saisis : 1 à 32 caractères
- Caractères qui ne peuvent pas être saisis : Symboles à deux octets et à un octet " & * / ; < > ? ¥ |

Si la **transmission d'images d'alarme** est **activée**, sélectionnez le type d'alarme pour envoyer une image d'alarme :

- **Terminal *n*** : Alarme du terminal *n* détectée.
- **VMD** : alarme VMD détectée.
- **SCD** : Alarme SCD détectée.
- **Poursuite automatique** : Alarme de suivi automatique détectée.

- **Détection audio** : Alarme de détection audio détectée.
- **Alarme de commande** : Alarme de commande détectée.

Réessai de transmission FTP

Sélectionnez **On/Off** pour retransmettre en cas d'échec de la transmission FTP.

- **Activé** : Si le transfert échoue, la retransmission est effectuée jusqu'à ce que le transfert réussisse.
- **Désactivé** : si le transfert échoue, l'image est rejetée et l'image suivante est envoyée.

AVIS !

Si le **protocole de transmission** est réglé sur SFTP, il n'est pas possible de régler la **répétition de la transmission FTP**.

Pré-alarme

Intervalle de transmission

Sélectionnez l'intervalle de mise à jour de l'image avant l'alarme parmi les suivants.

Nombre maximum d'images

Sélectionnez le nombre d'images à envoyer.

Durée de l'enregistrement

L'**intervalle de transmission** défini et le **nombre maximum d'images** indiquent la durée d'enregistrement des images avant l'alarme.

AVIS !

- Lorsque JPEG (1) est réglé sur la résolution de l'image à envoyer, la pré-alarme ne peut pas être réglée si la résolution de JPEG (1) est supérieure à **1920x1080**.
- Lorsque le contrôle de la qualité de l'image à l'alarme est réglé sur **On**, seule la post-alarme est enregistrée et la qualité de l'image à l'alarme est réglée. Ceci ne s'applique pas à l'enregistrement avant l'alarme.
- Nombre maximum d'images pouvant être envoyées dans une pré-alarme :

Résolution	Qualité de l'image									
	0	1	2	3	4	5	6	7	8	9
1280x960	5	6	7	8	10	10	10	20	30	40
1280x720	7	8	10	10	10	20	20	30	40	50
VGA	10	20	20	30	30	40	50	50	40	50
640x360	20	30	40	50	50	50	50	50	50	50
QVGA	40	50	50	50	50	50	50	50	50	50
320x180	50	50	50	50	50	50	50	50	50	50

Alarme postale

Intervalle de transmission

Sélectionnez l'intervalle de transmission pour envoyer l'image d'alarme.

Nombre d'images

Sélectionnez le nombre d'images à envoyer.

Durée de l'enregistrement

L'**intervalle de transmission** que vous avez défini indique le temps nécessaire pour enregistrer le **nombre d'images** défini.

Taille de la capture d'image

Sélectionnez la résolution de l'image à envoyer lorsqu'une alarme est générée parmi les suivantes.
JPEG(1)/JPEG(2)

Paramètres de transmission périodique

Transmission périodique d'images

Les boutons **On** et **Off** permettent de spécifier si les transmissions périodiques doivent être effectuées ou non.

AVIS !

Si vous utilisez la transmission périodique, vous devez planifier la transmission périodique FTP/SFTP dans l'onglet **Planification** de la page Planification.

→ Configuration des [Configuration des enregistrements périodiques FTP/SFTP, p. 148](#) [FTP/SFTPÉcran de réglage de la transmission](#) Configuration des enregistrements périodiques FTP/SFTP, p. 148)

Nom du répertoire

Saisissez le nom du dossier dans lequel vous souhaitez enregistrer le fichier image à envoyer.

Par exemple, si vous voulez spécifier le dossier img sous le dossier racine du serveur, entrez **/img**.

Nombre de caractères pouvant être saisis : 1 à 256 caractères

Caractères qui ne peuvent pas être saisis : Symboles à deux octets et à un octet " & ;

Nom du fichier

Saisissez le nom du fichier image à envoyer et sélectionnez le format du nom de fichier parmi les suivants.

- **Nom avec heure et date** : Nom du fichier + date et heure de transmission (année, mois, jour, minute, seconde) + 00 est utilisé comme nom de fichier.
- **Name w/o time&date** : Utiliser le nom de fichier saisi tel quel et écraser le fichier sur le serveur à chaque fois.
- Nombre de caractères pouvant être saisis : 1 à 32 caractères
- Caractères qui ne peuvent pas être saisis : Symboles à deux octets et à un octet " & ; / * < > ? ¥ |

AVIS !

Si l'option **Nom avec heure et date** est sélectionnée, pendant l'heure d'été, un "s" est ajouté au nom du fichier après **Nom du fichier saisi + Date et heure de transmission (année/-mois/jour/minute/seconde) + 00**.

Intervalle de transmission

Sélectionnez l'intervalle de transmission.

Taille de la capture d'image

Sélectionnez la résolution du fichier image à envoyer.

Paramétrage du serveur SFTP

AVIS ! Si le **protocole de transmission** est défini sur FTP, vous ne pouvez pas configurer le serveur SFTP.

Adresse du serveur SFTP

Saisissez l'adresse IP ou le nom d'hôte du serveur SFTP qui envoie l'image.

- Nombre de caractères pouvant être saisis : 1 à 128 caractères
- Caractères d'entrée : Caractères alphanumériques d'un octet et symboles d'un octet : . _ -

ATTENTION !

Si vous souhaitez entrer un nom d'hôte pour l'**adresse du serveur SFTP**, vous devez configurer le DNS dans l'onglet **Réseau de** la page réseau.

[Paramètres de base du réseau, p. 323](#) base du [Paramètres de base du réseau, p. 323](#)

Numéro de port

Saisissez le numéro du port de contrôle du serveur SFTP. Numéro de port configurable : 1~65535

Les numéros de port suivants ne peuvent pas être définis car ils sont utilisés par l'appareil photo.

20, 21, 22, 23, 25, 42, 53, 67, 68, 69, 80, 110, 123, 161, 162, 443, 554, 995, 1883, 8883, 10669, 10670, 59000~61000

AVIS !

<Multisensor> : Les numéros de port 32768 à 49151 ne peuvent pas être définis.

Hachure de la clé de l'hôte

Saisissez la valeur de hachage de la clé publique du serveur SFTP.

Nombre de caractères pouvant être saisis : 43 à 44 caractères

Caractères d'entrée : Caractères alphanumériques et symboles demi-pointes + / =

Nom de l'utilisateur

Entrez le nom d'utilisateur (nom de connexion) pour accéder au serveur SFTP.

- Nombre de caractères pouvant être saisis : 1 à 32 caractères
- Caractères qui ne peuvent pas être saisis : Symboles à deux octets et à un octet " & ; ¥

Mot de passe

Entrez le mot de passe pour accéder au serveur SFTP.

- Nombre de caractères pouvant être saisis : 0 à 32 caractères
- Caractères qui ne peuvent pas être saisis : Symboles à deux octets et à un octet " &

Paramètres du serveur FTP

AVIS ! Si le **protocole de transmission** est réglé sur SFTP, vous ne pouvez pas configurer le serveur FTP.

Adresse du serveur FTP

Saisissez l'adresse IP ou le nom d'hôte du serveur FTP qui envoie l'image.

- Nombre de caractères pouvant être saisis : 1 à 128 caractères
- Caractères d'entrée : Caractères alphanumériques d'un octet et symboles d'un octet : _ -

AVIS !

Si vous souhaitez entrer un nom d'hôte pour l'**adresse du serveur FTP**, vous devez configurer le DNS dans l'onglet **Réseau de** la page réseau.

[Paramètres de base du réseau, p. 323](#) base du [Paramètres de base du réseau, p. 323](#)

Nom de l'utilisateur

Saisissez le nom d'utilisateur (nom de connexion) pour accéder au serveur FTP.

- Nombre de caractères pouvant être saisis : 1 à 32 caractères
- Caractères qui ne peuvent pas être saisis : Symboles à deux octets et à un octet " & ; ¥

Mot de passe

Saisissez le mot de passe pour accéder au serveur FTP.

- Nombre de caractères pouvant être saisis : 0 à 32 caractères
- Caractères qui ne peuvent pas être saisis : Symboles à deux octets et à un octet " &

Port de contrôle

Saisissez le numéro du port de contrôle du serveur FTP. Numéro de port configurable : 1~65535

Les numéros de port suivants ne peuvent pas être définis car ils sont utilisés par l'appareil photo.

20, 21, 22, 23, 25, 42, 53, 67, 68, 69, 80 110, 123, 161, 162, 443, 554, 995, 1883, 8883, 10669, 10670, 59000~61000

AVIS !

<Multisensor> : Les numéros de port 32768 à 49151 ne peuvent pas être définis.

Priorité à l'enregistrement

Sélectionnez le mode de communication FTP (mode passif/mode actif). Normalement, sélectionnez

Passif. Si vous ne parvenez pas à vous connecter en mode **passif**, passez en mode **actif**.

Configuration de NTP

Cette section configure le serveur NTP, y compris l'adresse et le numéro de port du serveur NTP.

AVIS ! Si vous avez besoin de régler l'heure avec plus de précision dans le fonctionnement du système, utilisez le serveur NTP.

Ajustement du temps

Sélectionnez la méthode de réglage de l'heure parmi les suivantes. L'heure ajustée de la manière sélectionnée est utilisée comme heure standard de la machine.

- **Manuel** : L'heure définie dans l'onglet **Basique** de la page de base est utilisée comme heure standard de l'appareil photo.
- **Synchroniser avec le serveur NTP** : L'heure automatiquement ajustée en synchronisation avec le serveur NTP est utilisée comme heure standard de la machine.

Réglage de l'adresse du serveur NTP

Si vous avez sélectionné **Synchronisation avec le serveur NTP** dans **Réglage du temps**, entrez l'adresse du serveur NTP.

- **Auto** : Obtenir l'adresse du serveur NTP à partir du serveur DHCP.
- **Manuel** : Entrez l'adresse du serveur NTP dans l'**adresse du serveur NTP** pour configurer l'adresse du serveur NTP.

AVIS !

Pour obtenir l'**adresse du serveur NTP** à partir d'un serveur DHCP, vous devez régler les **paramètres réseau** sur DHCP ou AutoIP dans l'onglet **Réseau** de la page réseau.

[Paramètres de base du réseau, p. 323](#) base du [Paramètres de base du réseau, p. 323](#)

Adresse du serveur NTP

Si vous avez sélectionné **Manuel** dans le **réglage de l'adresse du serveur NTP**, entrez l'adresse IP ou le nom d'hôte du serveur NTP.

- Nombre de caractères pouvant être saisis : 1 à 128 caractères
- Caractères d'entrée : Caractères alphanumériques d'un octet et symboles d'un octet : . _ -

AVIS !

Pour entrer un nom d'hôte pour l'**adresse du serveur NTP**, vous devez configurer le DNS dans l'onglet **Réseau** de la page réseau.

[Paramètres de base du réseau, p. 323](#) base du [Paramètres de base du réseau, p. 323](#)

Port NTP

Saisissez le numéro de port du serveur NTP. Numéro de port configurable : 1~65535

Les numéros de port suivants ne peuvent pas être définis car ils sont utilisés par l'appareil photo.

20, 21, 22, 23, 25, 42, 53, 67, 68, 69, 80 110, 123, 161, 162, 443, 554, 995, 1883, 8883, 10669, 10670, 59000~61000

AVIS !

<Multisensor> : Les numéros de port 32768 à 49151 ne peuvent pas être définis.

Intervalle d'ajustement du temps

Sélectionnez l'intervalle (par incréments de 1 à 24 heures) auquel l'heure doit être acquise auprès du serveur NTP.

Test NTP

Sélectionnez **Synchronisation avec le serveur NTP** pour le **réglage de l'heure**, configurez le serveur NTP, puis appuyez sur **Exécuter**. Vous pouvez communiquer avec le serveur NTP, effectuer la synchronisation du temps et vérifier l'opération NTP.

AVIS !

- Lorsque le test NTP est réussi, le message **La correction du temps NTP a été effectuée avec succès.** s'affiche.
- Si le test NTP échoue, le message **La correction du temps NTP a échoué.** s'affiche.
- Si le **réglage de l'heure** est réglé sur **Manuel**, le bouton **Exécuter** pour les tests NTP est grisé.
- Si le **réglage de l'heure** est réglé sur **Synchronisation avec le serveur NTP** et que l'adresse du serveur NTP n'est pas définie, le bouton **Exécuter** pour les tests NTP est grisé.

Configuration de l'UPnP

AVIS !

- Lorsque UPnP est réglé sur ON et que l'accès via Internet est réglé sur **Multisensor + PTZ by Live view**, seule l'image de la caméra accédée s'affiche.
- Cette machine prend en charge la fonction UPnP (Universal Plug and Play). La fonction UPnP vous permet de définir automatiquement les paramètres suivants.
 - Configurer la fonction de transfert de port pour les routeurs. Un routeur compatible UPnP est toutefois nécessaire. Ce paramètre est utile pour accéder à la caméra depuis Internet ou depuis un terminal mobile ou une tablette.
 - Créez un raccourci vers l'appareil photo dans le dossier **Réseau** du PC et mettez le raccourci à jour automatiquement, même si l'appareil photo a changé d'adresse IP.

Transfert automatique de port

Permet d'activer ou de désactiver l'utilisation de la fonction de transfert de port du routeur.

AVIS !

- Pour utiliser la fonction de transfert automatique de port, le routeur que vous utilisez doit être compatible UPnP et activé UPnP.
- Le transfert automatique de port peut modifier le numéro de port. Si celui-ci est modifié, le numéro de port de l'appareil photo enregistré sur le PC ou l'enregistreur doit être modifié.
- La fonction UPnP peut être utilisée pour connecter un appareil photo à un réseau IPv4. IPv6 n'est pas pris en charge.
- Pour vérifier que le transfert automatique de port a été configuré correctement, cliquez sur l'onglet **État de** la page Maintenance et assurez-vous que l'état **UPnP** est **activé**.
→ [StatusVérification de l'état de la caméra, p. 371](#)
- Si **On** ne s'affiche pas, veuillez lire **Impossible d'accéder aux caméras à partir d'Internet** dans la section "Problème".
→ [Dépannage, p. 436](#)
- Si l'écran en direct ou l'écran de configuration ne s'affiche pas correctement, par exemple lors du remplacement des routeurs utilisés, réglez **UPnP (Auto port forwarding)** sur **Off** une première fois, puis sur **On** une seconde fois.

Raccourci photographique

Les boutons **Activé** et **Désactivé** permettent de spécifier si des raccourcis vers les caméras doivent être créés dans le dossier **Réseau de** votre ordinateur.

Sélectionnez **Activé** pour créer un raccourci vers les caméras.

AVIS !

- Pour utiliser la fonction de raccourci de l'appareil photo, activez au préalable la fonction UPnP sur le PC.
- Vous devez ajouter un composant Windows pour afficher les raccourcis vers les caméras dans le dossier **Réseau** Windows. Activez l'UPnP en vous référant à ce qui suit.
- **Démarrer > Configurer > Réseau et Internet > Ethernet > Centre de réseau et de partage > Activer la découverte du réseau dans Modifier les paramètres avancés partagés > Cliquez sur Enregistrer la modification.**

Configuration de HTTPS

En utilisant la fonction HTTPS, vous pouvez crypter l'accès à la caméra et renforcer la sécurité de la communication.

AVIS !

Lors de l'accès à la connexion HTTPS, seule la caméra à laquelle on accède est protégée.

Connexion

Définir la méthode de connexion à la machine.

- HTTP : les connexions HTTP et HTTPS sont activées.
- HTTPS : Seule la connexion HTTPS est activée.
- Sélectionnez le TLS à utiliser lorsque HTTPS est sélectionné. TLS1.1 : Activer/désactiver.

AVIS !

- TLS1.2, TLS1.3 sont toujours activés et ne peuvent pas être désactivés.
- Pour se connecter à HTTPS lorsque HTTP est sélectionné, il faut d'abord configurer la connexion HTTPS. La connexion HTTPS est activée même si le paramètre est modifié en HTTP.
- Lors de l'accès à l'appareil photo avec HTTPS, la vitesse d'affichage de l'écran et la fréquence d'images de la vidéo peuvent diminuer.
- Lors de l'accès à l'appareil photo avec HTTPS, l'affichage de l'image peut prendre un certain temps.
- Lorsque vous accédez à la caméra avec HTTPS, l'image peut être déformée ou le son peut être interrompu.
- Si vous réglez la connectivité sur **HTTPS**, le débit maximal est limité à 32 Mbps.
- Il est recommandé de désactiver TLS 1.1 pour des raisons de sécurité.

Sélectionner un certificat

Sélectionnez le certificat à utiliser dans HTTPS.

Préinstallé : Sélectionnez le certificat de pré-installation.

CA : Sélectionnez un certificat CA. Cette option ne s'affiche que si le certificat CA est installé.

Port HTTPS

Définir le numéro de port à utiliser pour HTTPS. Numéro de port configurable : 1~65535

Les numéros de port suivants ne peuvent pas être définis car ils sont utilisés par l'appareil photo.

20, 21, 22, 23, 25, 42, 53, 67, 68, 69, 80 110, 123, 161, 162, 443, 554, 995, 1883, 8883, 10669, 10670, 59000~61000

AVIS !

<Multisensor> : Les numéros de port 32768 à 49151 ne peuvent pas être définis.

Certificat préinstallé

Télécharger le certificat racine

En cliquant sur **Exécuter**, vous téléchargez le certificat de route pour le certificat de pré-installation. En installant le certificat racine sur votre PC, vous pouvez vérifier la signature du certificat de pré-installation.

Certificat CA

Générer une clé CRT

Crée une clé CRT (clé de cryptage SSL) à utiliser dans une connexion HTTPS à l'aide d'un certificat CA. La génération de la clé CRT est effectuée dans la **boîte de dialogue de génération de la clé CRT** qui s'affiche lorsque l'on clique sur **Exécuter**.

Générer une demande de signature de certificat

Cela génère une demande de signature (CSR Certificate Signing Request) à appliquer à une autorité de certification lors de l'utilisation d'un certificat de sécurité émis par une AC (autorité de certification) comme certificat de sécurité à utiliser dans HTTPS.

Créez une demande de signature (CSR) en cliquant sur le bouton **Exécuter**. La **boîte de dialogue Créer une demande de signature (CSR)** s'affiche.

Installation du certificat CA

Installer le certificat CA (certificat de sécurité) émis par l'autorité de certification et afficher des informations sur le certificat CA (certificat de sécurité) installé.

Lorsque vous cliquez sur **Sélectionner un fichier**, la **boîte de dialogue Ouvrir** s'affiche. Sélectionnez le fichier du certificat CA (certificat de sécurité) émis par l'autorité d'authentification. Cliquez sur **Exécuter** pour installer le certificat CA (certificat de sécurité).

Si un certificat CA (certificat de sécurité) est installé, le nom du fichier du certificat CA (certificat de sécurité) installé s'affiche.

Informations

Les informations relatives au certificat CA (certificat de sécurité) s'affichent.

Lorsque l'on clique sur **Exécuter**, le contenu enregistré du certificat CA (certificat de sécurité) installé s'affiche dans la **boîte de dialogue de confirmation du certificat CA**. Si aucun certificat CA (certificat de sécurité) n'est installé, le contenu de la demande de signature générée (CSR) s'affiche.

En cliquant sur **Supprimer**, vous supprimez le certificat CA installé (certificat de sécurité).

AVIS !

- Lors de la suppression d'un certificat CA (certificat de sécurité) valide, assurez-vous de disposer d'une sauvegarde du certificat CA (certificat de sécurité) sur votre PC ou sur un support d'enregistrement. Pour réinstaller, un certificat CA (certificat de sécurité) est nécessaire.
- Si le réglage de la méthode de connexion est modifié, la connexion doit être rétablie après un certain temps en utilisant `http://<adresse IP>` ou `http://<adresse IP>`.
- Lors de l'accès à l'appareil photo avec HTTPS, la vitesse d'affichage de l'écran et la fréquence d'images de la vidéo peuvent diminuer.
- Lors de l'accès à l'appareil photo avec HTTPS, l'affichage de l'image peut prendre un certain temps.
- Lorsque vous accédez à la caméra avec HTTPS, l'image peut être déformée ou le son peut être interrompu.
- Si vous réglez la connectivité sur **HTTPS**, la bande passante maximale est limitée à 32 Mbps.

Configuration de DDNS

Pour accéder à l'appareil photo via Internet, vous devez configurer la fonction DDNS.

Zone

Sélectionnez la région dans laquelle l'appareil photo est installé.

Service

Choisissez d'utiliser ou non le service DDNS à utiliser.

- **Désactivé** : Ne pas utiliser le DDNS.
- **Mise à jour dynamique du DNS** : la mise à jour dynamique du DNS (conforme à la norme RFC 2136) est utilisée sans DHCP.
- **Mise à jour dynamique du DNS (DHCP)** : La mise à jour dynamique du DNS (conforme à la norme RFC 2136) se fait par DHCP.

AVIS ! Contactez votre administrateur réseau pour savoir si le DHCP peut être utilisé pour le DDNS.

Configuration de SNMP

Le réglage de la fonction SNMP est effectué ici. La connexion à l'aide du gestionnaire SNMP vous permet de vérifier l'état de votre appareil photo. Contactez votre administrateur réseau si vous souhaitez utiliser la fonction SNMP.

Paramètres de l'agent SNMP

Version SNMP

Sélectionnez la version SNMP à utiliser.

SNMPv1/v2

Communauté

Entrez le nom de la communauté à surveiller.

- Nombre de caractères pouvant être saisis : 0 à 32 caractères
- Caractères qui ne peuvent pas être saisis : Double octet
- Réglage initial : Espace vide

ATTENTION !

- Lorsque vous utilisez la fonction SNMP sur SNMPv1/v2, veillez à entrer un nom de communauté. Si le nom de la communauté est vide, vous ne pouvez pas utiliser la fonction SNMP.
- Ne définissez pas un nom de communauté qui puisse être facilement deviné. (par exemple, `public`).

Adresse du gestionnaire

Lorsque la version SNMP est v1 et v2, entrez l'adresse IP du gestionnaire SNMP qui autorise les demandes. Si l'adresse est vide, les demandes provenant de toutes les adresses IP sont autorisées.

- Nombre de caractères pouvant être saisis : 1 à 128 caractères
- Caractères d'entrée : Caractères alphanumériques d'un octet et symboles d'un octet :. /

AVIS !

Vous pouvez restreindre l'adresse IP du gestionnaire SNMP afin d'autoriser les requêtes par sous-réseau en saisissant la longueur de l'adresse IP/du masque du sous-réseau. Par exemple, si vous entrez `192.168.0.1/24`, les requêtes du gestionnaire SNMP de `192.168.0.1` à `192.168.0.254` sont autorisées.

SNMPv3

Nom d'utilisateur (1 à 32 caractères)

Définir le nom d'utilisateur SNMPv3.

- Nombre de caractères pouvant être saisis : Blanc ou 1 à 32 caractères
- Caractères qui ne peuvent pas être saisis : Symboles à deux octets et à un octet " & ; ; ¥

Authentification

Sélectionnez la méthode d'authentification SNMPv3 parmi MD5/SHA1.

Méthode de cryptage

Sélectionnez la méthode de cryptage SNMPv3 parmi DES/AES.

Mot de passe (8 à 16 caractères)

Définir le mot de passe SNMPv3.

- Nombre de caractères pouvant être saisis :
 - **MD5** : vide ou 8-16 caractères
 - **SHA1** : vide ou 8-20 caractères
- Caractères qui ne peuvent pas être saisis : Symboles à deux octets et à un octet " &

Paramètres du système SNMPv2-MIB

Nom du système

Saisissez le nom du périphérique pour gérer la machine à l'aide de la fonction SNMP.

- Nombre de caractères pouvant être saisis : 0 à 32
- Caractères qui ne peuvent pas être saisis : Double octet

Localisation

Saisissez l'emplacement où la machine a été installée.

Nombre de caractères pouvant être saisis : 0 à 32 caractères

Contact

Saisissez l'adresse électronique ou le numéro de téléphone de l'administrateur.

- Nombre de caractères pouvant être saisis : 0 à 255
- Caractères qui ne peuvent pas être saisis : Double octet

Configuration des pièges SNMP

Définit l'activation/désactivation de la notification des pièges SNMP.

Destination du piège

Adresse

Saisissez l'adresse de destination de la notification du piège.

- Nombre de caractères pouvant être saisis : 1 à 128 caractères
- Caractères d'entrée : Caractères alphanumériques d'un octet et symboles d'un octet ..

SNMPv2c

Communauté

Saisissez le nom de la communauté de la destination de la notification de trappe SNMP.

- Nombre de caractères pouvant être saisis : 0 à 32
- Caractères qui ne peuvent pas être saisis : Double octet

Paramétrage du piège

SNMP Trappe générique

démarrage à froid

Si la case est cochée, le piège (SNMPv2-MIB : : coldStart) est notifié lorsque la caméra démarre.

Chaîne de pièges

Si vous souhaitez prolonger le piège lorsque la caméra démarre, vous pouvez définir la chaîne de caractères.

- Nombre de caractères pouvant être saisis : 0 à 32 caractères
- Caractères d'entrée : 0-9 (demi-ton), A-Z (demi-ton, majuscule, minuscule) et symbole demi-ton ! " # \$ % & ' () * +, -, / : ; = ?

linkUp

Lorsque la case est cochée, le piège (SNMPv2-MIB : : linkup) est notifié lorsque la machine est connectée.

Chaîne de pièges

Pour prolonger le piège lorsque la caméra est connectée et notifiée, définissez la chaîne de caractères.

- Nombre de caractères pouvant être saisis : 0 à 32 caractères
- Caractères d'entrée : 0-9 (demi-ton), A-Z (demi-ton, majuscule, minuscule) et symbole demi-ton ! " # \$ % & ' () * +, -, / : ; = ?

Échec de l'authentification

Si la case est cochée, un piège (SNMPv2-MIB : : authentication failure) est notifié lorsqu'une erreur d'authentification SNMP se produit.

Chaîne de pièges

Si vous souhaitez étendre le piège lorsqu'une erreur d'authentification SNMP se produit, vous pouvez définir la chaîne.

- Nombre de caractères pouvant être saisis : 0 à 32 caractères
- Caractères d'entrée : 0-9 (demi-ton), A-Z (demi-ton, majuscule, minuscule) et symbole demi-ton ! " # \$ % & ' () * +, -, . / : ; = ?

Alarme

Terminal *n*

Lorsque la case est cochée, le piège est notifié lorsqu'une alarme est générée à la borne *n* (*n* = 1 à 3).

Chaîne de pièges

Définir la chaîne de caractères à utiliser pour notifier les pièges du **terminal 1**.

- Nombre de caractères pouvant être saisis : 0 à 32 caractères
- Caractères d'entrée : 0-9 (demi-ton), A-Z (demi-ton, majuscule, minuscule) et symbole demi-ton ! " # \$ % & ' () * +, -, . / : ; = ?

VMD

Lorsque la case est cochée, le piège est notifié lorsque l'opération est détectée.

Chaîne de pièges

Spécifiez les chaînes à utiliser pour notifier les pièges **VMD**.

- Nombre de caractères pouvant être saisis : 0 à 32 caractères
- Caractères d'entrée : 0 à 9 (demi-ton), A à Z (demi-ton, majuscules, minuscules), symbole demi-ton ! " # \$ % & ' () * +, -, . / : ; = ?

Trajectoire automatique

Lorsque la case est cochée, le piège est notifié lorsque le suivi automatique se produit.

Chaîne de pièges

Spécifiez les chaînes à utiliser pour notifier les pièges de **suivi automatique**.

Paramètres détaillés

Configuration du réseau

- Nombre de caractères pouvant être saisis : 0 à 32 caractères
- Caractères d'entrée : 0-9 (demi-ton), A-Z (demi-ton, majuscule, minuscule) et symbole demi-ton ! " # \$ % & ' () * +, -. / : ; = ?

Détection audio

Lorsque la case est cochée, le piège est notifié en cas de détection d'un son.

Chaîne de pièges

Spécifiez les chaînes à utiliser pour notifier les pièges de **détection audio**.

- Nombre de caractères pouvant être saisis : 0 à 32 caractères
- Caractères d'entrée : 0-9 (demi-ton), A-Z (demi-ton, majuscule, minuscule) et symbole demi-ton ! " # \$ % & ' () * +, -. / : ; = ?

Alarme de commande

Lorsque la case est cochée, le piège est notifié lorsqu'une alarme de commande se produit.

Chaîne de pièges

Spécifiez les chaînes à utiliser pour notifier les trappes d'**alarme de la commande**.

- Nombre de caractères pouvant être saisis : 0 à 32 caractères
- Caractères d'entrée : 0-9 (demi-ton), A-Z (demi-ton, majuscule, minuscule) et symbole demi-ton ! " # \$ % & ' () * +, -. / : ; = ?

Carte mémoire SD

Diag.

Lorsque la case est cochée, le piège est notifié dans les cas suivants.

- Lors de la notification de la capacité restante de la carte SD
- Lorsque l'espace libre sur la carte SD est insuffisant
- Erreur de reconnaissance de la carte SD

Chaîne de pièges

Spécifiez les chaînes à utiliser pour notifier les trappes **Diag.**

- Nombre de caractères pouvant être saisis : 0 à 32 caractères
- Caractères d'entrée : 0-9 (demi-ton), A-Z (demi-ton, majuscule, minuscule) et symbole demi-ton ! " # \$ % & ' () * +, -. / : ; = ?

AVIS ! <PTZ> : Le **suivi automatique** ne peut être défini que pour les caméras PTZ.

Configuration de la qualité de service

Cette section permet de configurer les paramètres de la fonction Diffserv et de la mise en forme des flux.

Diffserv

La fonction Diffserv définit la priorité des données image/voix transmises par le routeur et d'autres commandes.

La priorité que vous avez définie sur votre caméra doit correspondre à la valeur DSCP définie sur le routeur. Contactez votre administrateur réseau si vous souhaitez utiliser la fonction Diffserv.

Image DSCP (0-63)

Entrer l'ordre de priorité des paquets pour les données vidéo. Valeurs configurables : 0~63

DSCP audio (0-63)

Entrer l'ordre de priorité des paquets pour la distribution audio. Valeurs configurables : 0~63

Notification d'alarme TCP DSCP (0-63)

Entrez l'ordre de priorité des paquets pour la notification d'alarme unique. Valeurs configurables : 0~63

Façonnage du cours d'eau

Utilisez **On/Off** pour contrôler si les images H.265 (ou H264) ne sont pas éclatées. Cela peut s'avérer efficace lorsque des périphériques réseau détournent les données d'image de la caméra, etc., mais l'image affichée peut être retardée.

AVIS !

Si vous êtes préoccupé par le délai d'affichage de l'image, réglez ce paramètre sur **Désactivé**.

Configuration de SRTP

Les réglages de la fonction SRTP sont effectués ici.

SRTP

Utilisez **On** ou **Off** pour définir l'utilisation de la fonction SRTP.

AVIS !

Vous pouvez également diffuser du RTP si SRTP est **activé**.

Configuration de MQTT

Cette section configure la fonction MQTT (*Message Queuing Telemetry Transport*). Lorsqu'une alarme est générée, le serveur MQTT peut être informé d'un événement causé par l'alarme.

Paramètres MQTT

Utilisez **On/Off** pour spécifier si la fonction MQTT est activée ou non.

Connexion au serveur configuré s'il est réglé sur **Activé** ou **Activé** au démarrage des caméras.

Lorsque l'alarme définie se déclenche, le réglage est notifié au serveur.

Serveur

Adresse

Entrez l'adresse IP ou le nom d'hôte du serveur MQTT à notifier lorsqu'une alarme est générée.

- Nombre de caractères pouvant être saisis : 1 à 128 caractères
- Caractères d'entrée : Caractères alphanumériques d'un octet et symboles d'un octet : . _ -

Numéro de port

Entrez le numéro de port du serveur MQTT. Numéro de port configurable : 1~65535

Les numéros de port suivants ne peuvent pas être définis car ils sont utilisés par l'appareil photo.

20, 21, 22, 23, 25, 42, 53, 67, 68, 69, 80 110, 123, 161, 162, 443, 554, 995, 1883, 8883, 10669, 10670, 59000~61000

AVIS !

<Multisensor> : Les numéros de port 32768 à 49151 ne peuvent pas être définis.

Protocole

Sélectionnez le protocole à utiliser pour la connexion avec le serveur MQTT parmi les suivants.

- MQTT over SSL : crypte la communication avec le serveur MQTT via SSL.
- MQTT over TCP : ne pas crypter la communication avec le serveur MQTT.

Nom de l'utilisateur

Entrez le nom d'utilisateur pour accéder au serveur MQTT.

- Nombre de caractères pouvant être saisis : 0 à 32 caractères
- Caractères qui ne peuvent pas être saisis : Symboles à deux octets et à un octet " & ; ¥

Mot de passe

Entrez le mot de passe pour accéder au serveur MQTT.

- Nombre de caractères pouvant être saisis : 0 à 32 caractères
- Caractères qui ne peuvent pas être saisis : Symboles à deux octets et à un octet " &

Certificat de l'autorité de certification racine

Installation

Installez le certificat de l'autorité de certification racine émis par l'autorité de certification.

1. Lorsque vous cliquez sur **Sélectionner un fichier**, la **boîte de dialogue Ouvrir un fichier** s'affiche.
2. Sélectionnez le fichier du certificat de l'autorité de certification racine émis par l'autorité d'authentification.
3. Cliquez sur **Exécuter** pour installer le certificat de l'autorité de certification racine.

AVIS ! Le format de données du certificat de l'autorité de certification racine peut être PEM ou DER.

Informations

Les informations relatives au certificat de l'autorité de certification racine s'affichent.

- **Invalide** : Le certificat de l'autorité de certification racine n'est pas installé.
- `<nom d'hôte du certificat de l'autorité de certification racine>` : Affiché lors de l'installation.
- Vous pouvez afficher le certificat de l'autorité de certification racine en détail en cliquant sur **Exécuter**.
- En cliquant sur **Supprimer**, vous supprimez le certificat de l'autorité de certification racine installé.

Vérification du certificat du serveur

Sélectionnez **MQTT sur SSL** pour le **protocole** et, si la **vérification du certificat du serveur** est **activée**, vérifiez le certificat du serveur à l'aide du certificat de l'autorité de certification racine enregistré lors de la connexion à SSL.

AVIS !

Si la **vérification du certificat du serveur** est **activée**, installez le certificat de l'autorité de certification racine.

Paramètres de notification

Alarme

Vérifier l'événement d'alarme pour notifier le serveur MQTT.

- **Terminal n** : Notifie le serveur MQTT lorsqu'une alarme est générée au niveau du terminal ($n = 1$ à 3).
- **VMD** : Notifie le serveur MQTT lorsqu'une détection d'opération se produit.
- **Détection audio** : Notifie le serveur MQTT lorsqu'un son est détecté.
- **Alarme de commande** : Notifie le serveur MQTT lorsqu'une alarme de commande est saisie.

Sujet

Spécifiez le nom du sujet MQTT à envoyer. Les sujets sont séparés hiérarchiquement par `/`.

- Nombre de caractères pouvant être saisis : 1 à 128 caractères
- Caractères d'entrée : Caractères alphanumériques à un octet et symboles à un octet
- Caractères interdits : Symbole d'un octet `¥`

Charge utile

Définir la charge utile du message MQTT.

- Nombre de caractères pouvant être saisis : 1 à 128 caractères
- Caractères d'entrée : Caractères alphanumériques à un octet et symboles à un octet
- Caractères interdits : Symbole d'un octet `¥`

Qualité de service

Sélectionnez le niveau de QoS.

0 : Délivre jusqu'à un message. Il n'est pas garanti que les messages atteignent le serveur.

1 : Les messages sont livrés au moins une fois. Les messages sont garantis pour atteindre la destination, mais peuvent être dupliqués.

2 : Délivre le message une seule fois. Les messages sont garantis d'arriver une seule fois, sans excès ni insuffisance.

Conserver

Cochez cette case pour conserver le dernier message notifié enregistré sur le serveur MQTT.

MxMessageSystem paramètres

Les messages MxMessageSystem (*MxMessages* en abrégé) vous permettent de déclencher des actions sur d'autres appareils à partir de cette caméra ou d'utiliser d'autres appareils pour déclencher des actions sur cette caméra.

- Pour déclencher des actions en envoyant des MxMessages à d'autres appareils
→ [Paramètres de transmission des MxMessages, p. 358](#) messages MxMessage
- Pour déclencher des actions lors de la réception de MxMessages
→ [Paramètres de réception des MxMessages, p. 360](#) MxMessages

AVIS ! Lorsque vous avez configuré les paramètres de MxMessageSystem, cliquez sur **Set** en bas de la page pour enregistrer les paramètres.

MxMessageSystem

Cette section permet de configurer les paramètres de base de MxMessageSystem.

Network	Advanced	MxMessage System
MxMessage System		<input checked="" type="radio"/> Enable <input type="radio"/> Disable
MxMessage System		
Password(PSK)	<input type="password" value="****"/> <small>Inputtable characters: 1-byte alphanumeric characters, and 1-byte symbols (6 to 32 characters)</small>	
Broadcast Port	<input type="text" value="19200"/> (1 - 65535)	
Advanced		
Resend	<input type="text" value="4"/> (1 - 16)	
Polling rate	<input type="text" value="4"/> (1 - 100)	
Max time offset	<input type="text" value="100"/> (1 - 36000)	

Utilisez l'interrupteur **Enable/Disable** pour activer ou désactiver l'ensemble du site MxMessageSystem, respectivement.

Mot de passe (PSK)

Entrez un mot de passe qui sera envoyé avec les MxMessages et qui devra correspondre lors de la réception des MxMessages.

Port de diffusion

Les messages sont transférés par diffusion UDP sur le port spécifié. Si vous souhaitez utiliser plusieurs systèmes de messagerie indépendants sur votre réseau, attribuez des ports différents aux systèmes.

Paramètres détaillés

Configuration du réseau

Numéro de port configurable : 1~65535

Les numéros de port suivants ne peuvent pas être définis car ils sont utilisés par l'appareil photo.

20, 21, 22, 23, 25, 42, 53, 67, 68, 69, 80, 110, 123, 161, 162, 443, 554, 995, 1883, 8883, 10669, 10670, 59000~61000

AVIS !

<Multisensor> : Les numéros de port 32768 à 49151 ne peuvent pas être définis.

Avancé

Renvoyer

Ce paramètre indique combien de fois *au total* le message sera renvoyé. De nombreux renvois augmentent la probabilité que le message soit effectivement reçu, mais ils alourdissent également la charge du réseau.

Taux de sondage

Ce paramètre indique la fréquence d'envoi des messages par seconde. Une fréquence plus élevée réduit la latence, mais augmente la charge du réseau.

Décalage temporel maximal

Différence maximale entre l'horodatage du message et l'heure du système. Les messages présentant une plus grande différence sont rejetés. Il est fortement recommandé de synchroniser l'heure système de tous les composants du système de messagerie à l'aide de NTP (→ Configuration de [Configuration de NTP](#), p. 341).

Paramètres de transmission des MxMessages

MxMessage transmission setting		
Terminal alarm 1	Transmission setting	<input checked="" type="radio"/> On <input type="radio"/> Off
	MxMessage name	<input type="text"/>
Terminal alarm 2	Transmission setting	<input type="radio"/> On <input checked="" type="radio"/> Off
	MxMessage name	<input type="text"/>
Terminal alarm 3	Transmission setting	<input type="radio"/> On <input checked="" type="radio"/> Off
	MxMessage name	<input type="text"/>
VMD alarm	Transmission setting	<input type="radio"/> On <input checked="" type="radio"/> Off
	MxMessage name	<input type="text"/>
SCD alarm	Transmission setting	<input type="radio"/> On <input checked="" type="radio"/> Off
	MxMessage name	<input type="text"/>

*The characters that can be entered for [MxMessage name] are 1-byte alphanumeric characters and 1-byte symbols (1 to 32 characters) except for "%", ".", and "/". Only 1-byte alphabetic characters can be used as the first character.

Alarme terminale *n*

Contrôle les trois profils disponibles pour l'envoi de MxMessages lors de la détection d'une alarme de terminal.

Réglage de la transmission

Active/désactive ce profil MxMessage.

Nom du MxMessage

Entrez un nom de MxMessage valide dans ce champ.

Alarme VMD

Envoie un MxMessage lors de la détection d'une alarme VMD.

Réglage de la transmission

Active/désactive ce profil MxMessage.

Nom du MxMessage

Entrez un nom de MxMessage valide dans ce champ.

Alarme SCD

Envoie un MxMessage lors de la détection d'une alarme SCD.

Réglage de la transmission

Active/désactive ce profil MxMessage.

Nom du MxMessage

Entrez un nom de MxMessage valide dans ce champ.

Paramètres de réception des MxMessages

MxMessage reception setting		
MxMessage1	Reception setting	<input checked="" type="radio"/> On <input type="radio"/> Off
	MxMessage name	<input type="text"/>
	<input type="checkbox"/> Day & Night(IR)	<input type="text" value="Off"/>
	<input type="checkbox"/> Preset position setting	<input type="text"/>
	<input type="checkbox"/> Terminal 2 alarm output	
<input type="checkbox"/> AUX output	<input type="text" value="Open"/>	
MxMessage2	Reception setting	<input type="radio"/> On <input checked="" type="radio"/> Off
	MxMessage name	<input type="text"/>
	<input type="checkbox"/> Day & Night(IR)	<input type="text" value="Off"/>
	<input type="checkbox"/> Preset position setting	<input type="text"/>
	<input type="checkbox"/> Terminal 2 alarm output	
<input type="checkbox"/> AUX output	<input type="text" value="Open"/>	
MxMessage3	Reception setting	<input type="radio"/> On <input checked="" type="radio"/> Off
	MxMessage name	<input type="text"/>
	<input type="checkbox"/> Day & Night(IR)	<input type="text" value="Off"/>
	<input type="checkbox"/> Preset position setting	<input type="text"/>
	<input type="checkbox"/> Terminal 2 alarm output	
<input type="checkbox"/> AUX output	<input type="text" value="Open"/>	

*The characters that can be entered for [MxMessage name] are 1-byte alphanumeric characters and 1-byte symbols (1 to 32 characters) except for "%", ".", "/". Only 1-byte alphabetic characters can be used as the first character.

Set

Cette section permet de configurer trois messages Mx différents auxquels la caméra réagira en exécutant les actions sélectionnées.

MxMessagen

Cadre de la réception

Active/désactive ce profil MxMessage.

Nom du MxMessage

Entrez un nom de MxMessage valide dans ce champ.

Jour et nuit (IR)

Lorsqu'elle est activée, elle utilise le réglage sélectionné pour contrôler le commutateur Jour & Nuit (D&N, p. 204).

Sélectionnez le mode de commutation entre les images en noir et blanc et les images en couleur.

- **Désactivé** : Les images sont toujours prises en couleur.
- **Sur** : La photo est toujours prise en noir et blanc.
- **Auto1(Normal)** : L'image couleur et l'image noir et blanc sont automatiquement commutées en fonction de la luminosité (éclairage) de l'image.
- **Auto2 (lumière IR)** : L'image couleur et l'image noir et blanc sont automatiquement commutées en fonction de la luminosité (éclairage) de l'image. Ce réglage est utilisé lorsqu'un éclairage proche de l'infrarouge est utilisé la nuit.
- **Auto3(SCC)** : Réglez ce paramètre lorsque vous souhaitez conserver une image couleur même lorsque la source lumineuse est sombre. La fonction de super compensation chromatique (SCC) permet de conserver l'image couleur en cas de faible éclairage.
→ Qu'est-ce que Qu'est-ce que la Super Chroma Compensation (SCC) ?, p. 205

Réglage de la position prédéfinie

Lorsqu'elle est activée, la tête PTZ se déplace vers la position spécifiée (→ Réglage des Réglage des positions prédéfinies, p. 243).

Terminal 2 sortie d'alarme

Lorsqu'elle est activée, elle ferme la borne 2 pour signaler une alarme.

Sortie AUX

Lorsqu'elle est activée, la sortie AUX passe à l'état sélectionné (**fermé/ouvert**).

Utilisation des horaires

Les programmes sont utilisés pour contrôler les actions et les détections d'alarmes pour des jours et des plages horaires spécifiques. Vous pouvez définir jusqu'à huit programmes.

Définition des horaires

AVIS !

Pour terminer, cliquez sur **Définir** en bas de la page. Les horaires sont enregistrés et s'affichent dans la partie inférieure de l'écran.

Schedule

Schedules

Schedule 1 (White) <input type="checkbox"/>	Schedule mode	VMD permission <input type="text"/>
	Time range	<input checked="" type="checkbox"/> Mon <input checked="" type="checkbox"/> Tue <input checked="" type="checkbox"/> Wed <input checked="" type="checkbox"/> Thu <input checked="" type="checkbox"/> Fri <input checked="" type="checkbox"/> Sat <input checked="" type="checkbox"/> Sun <input type="checkbox"/> 24h 09:00 - 17:00
Schedule 2 (Blue) <input checked="" type="checkbox"/>	Schedule mode	VMD permission <input type="text"/>
	Time range	<input checked="" type="checkbox"/> Mon <input checked="" type="checkbox"/> Tue <input checked="" type="checkbox"/> Wed <input checked="" type="checkbox"/> Thu <input checked="" type="checkbox"/> Fri <input checked="" type="checkbox"/> Sat <input checked="" type="checkbox"/> Sun <input type="checkbox"/> 24h 23:00 - 07:00
Schedule 3 (Green) <input checked="" type="checkbox"/>	Schedule mode	FTP/SFTP periodic image transr <input type="text"/>
	Time range	<input type="checkbox"/> Mon <input type="checkbox"/> Tue <input type="checkbox"/> Wed <input type="checkbox"/> Thu <input type="checkbox"/> Fri <input checked="" type="checkbox"/> Sat <input checked="" type="checkbox"/> Sun <input checked="" type="checkbox"/> 24h 00:00 - 00:00
Schedule 4 (Red) <input checked="" type="checkbox"/>	Schedule mode	Off <input type="text"/>
	Time range	<input type="checkbox"/> Mon <input type="checkbox"/> Tue <input type="checkbox"/> Wed <input type="checkbox"/> Thu <input type="checkbox"/> Fri <input type="checkbox"/> Sat <input type="checkbox"/> Sun <input type="checkbox"/> 24h 00:00 - 00:00

Mode horaire

Ce paramètre permet de contrôler ce que la caméra doit faire lorsque la programmation est active.

AVIS !

Les options de cette liste déroulante sont différentes pour les parties Multisensor et PTZ de la caméra.

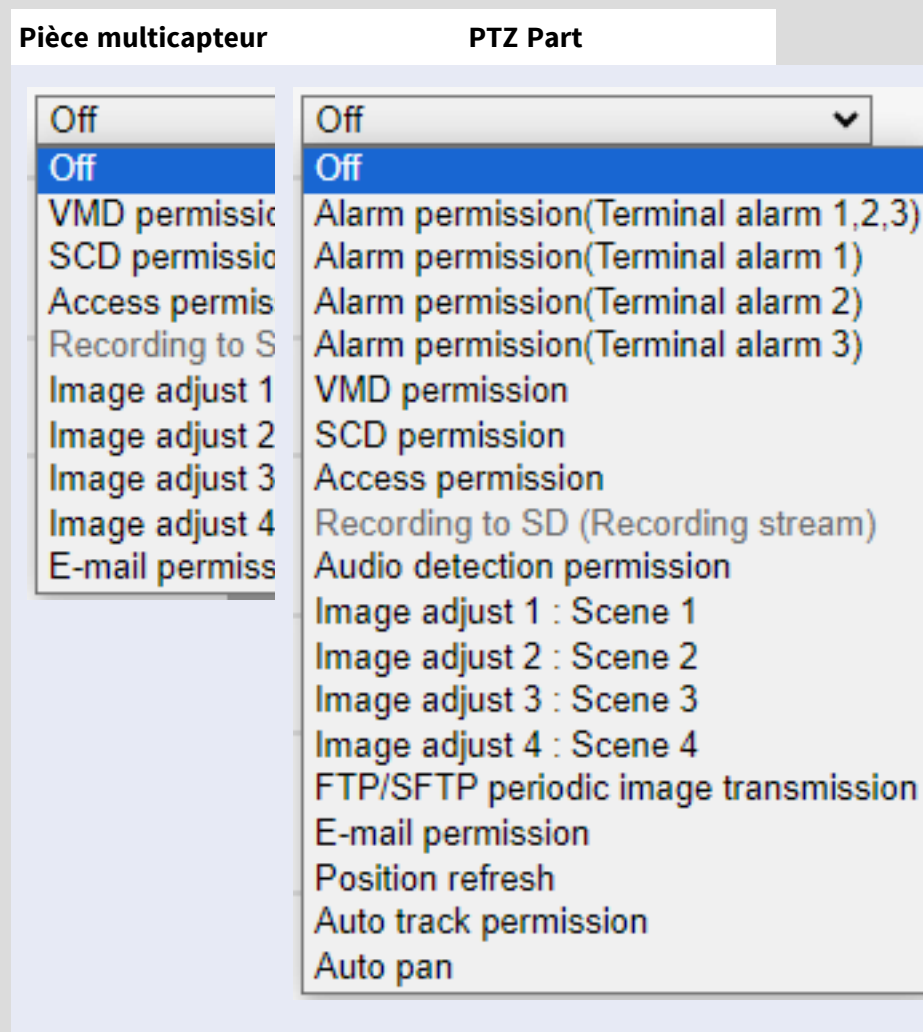

Sélectionnez l'un des paramètres ci-dessous pour autoriser les actions et les détections d'alarme correspondantes lorsque la programmation est active.

- **Off** : Désactive la programmation.
- **Autorisation d'alarme (alarme terminal 1,2,3)** : Entrée d'alarme de tous les contacts de borne.
- **Autorisation d'alarme (alarme du terminal *n*)** : Entrée d'alarme du terminal *n*.
- **Autorisation VMD** : Détection VMD.
- **Autorisation de DSC** : Détection SCD.
- **Autorisation de détection audio** : Détection audio.

- **Autorisation d'accès** : Les images peuvent être visualisées par les utilisateurs disposant de ces niveaux d'accès (→Configuration de l'[Configuration de l'authentification des utilisateurs](#), p. 305) :
 - **2. Contrôle de la caméra**
 - **3. Vue en direct**
- **Enregistrement sur mémoire SD** : Enregistrement SD tel que défini par **Flux d'enregistrement**.
- **Réglage image *n* : Scène *n*** : Régler la qualité de l'image sur **Scène 1**. En dehors des heures programmées, la qualité de l'image suppose que le **fichier Scène n'est pas appliqué**.
- **Transmission périodique d'images FTP/SFTP** : Exécute les transmissions périodiques FTP/SFTP.
- **Autorisation d'envoyer des courriels** : Envoi de courriers électroniques en cas de déclenchement d'une alarme.
- **Redémarrer** : Redémarre l'appareil photo à l'heure prévue. *Uniquement disponible dans **Schedule 8***.
- **Actualisation de la position** : Réinitialise la position de la caméra à l'heure prévue.
- **Autorisation de suivi automatique** : Active le suivi automatique.
- **Auto pan** : Active l'opération de panoramique automatique.
- **Patrouille *n*** : Active la patrouille *n* (uniquement si la **patrouille *n*** a été définie ; [Patrouille](#), p. 243).
- **Séquence prédéfinie *n*** : active la séquence *n* (uniquement si la **séquence *n*** a été réglée ; →[Réglage de la séquence de présélection](#), p. 243 prédéfinie).

AVIS !

- Lors de l'utilisation de l'**autorisation d'accès**, réglez **Auth. utilisateur** sur **Activé** et **Auth. hôte** sur **Désactivé**.
 - Configuration de l'[Configuration de l'authentification des utilisateurs](#), p. 305
 - Configuration de l'[Configuration de l'authentification de l'hôte](#), p. 309
- Si vous souhaitez utiliser l'**enregistrement sur mémoire SD**, réglez le **format d'enregistrement** dans les onglets de la **carte SD** sur flux et réglez le **déclencheur d'enregistrement** sur **Planification**.

Réglage de l'heure/de la plage horaire

AVIS !

Lors de la configuration des **séquences Auto pan, Patrol et Preset**, veillez à ce que les heures ne se chevauchent pas.

- Cochez les jours pour lesquels vous souhaitez utiliser cet horaire.
- Cliquez sur les flèches ▼ pour définir les heures de début et de fin (le cas échéant).
- Sélectionnez **24h** pour toute la journée.

Affichage du calendrier

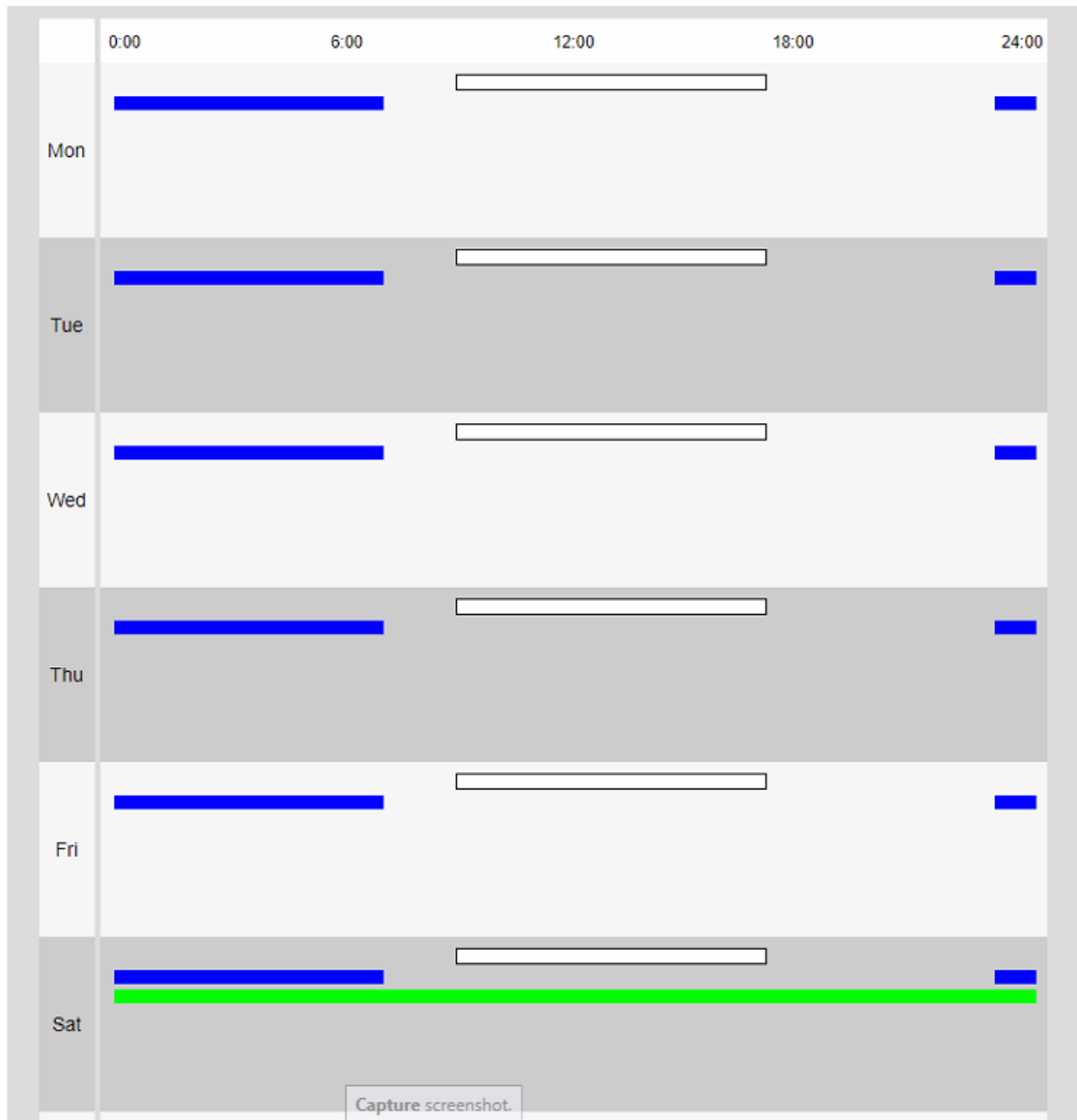

AVIS !

- Les couleurs affichées sur les tableaux 1 à 8 représentent les couleurs des lignes affichées dans le champ Tableau en bas de l'écran.
- Si le rafraîchissement de la position et la durée de réglage de la qualité de l'image sont réglés en même temps, le rafraîchissement de la position est prioritaire.

Suppression des horaires

Schedule 1 (White) <input type="checkbox"/>	Schedule mode	Off <input type="text"/>
	Time range	<input type="checkbox"/> Mon <input type="checkbox"/> Tue <input type="checkbox"/> Wed <input type="checkbox"/> Thu <input type="checkbox"/> Fri <input type="checkbox"/> Sat <input type="checkbox"/> Sun <input type="checkbox"/> 24h <input type="text"/> : <input type="text"/> : <input type="text"/> - <input type="text"/> : <input type="text"/> : <input type="text"/>

Pour supprimer une programmation, réglez le **mode Programmation** sur *Désactivé*, puis cliquez sur **Définir** en bas de la page.

Entretien des caméras

La page **Maintenance** permet de consulter le journal du système, d'effectuer des mises à jour logicielles, de vérifier l'état de l'appareil photo et de l'initialiser.

Vérification des entrées du journal système

Cliquez sur **Journal du système** dans la page Maintenance. Voir ci-dessous comment afficher et utiliser le menu **Paramètres détaillés**.

→ Accès au [Accès au menu des réglages de l'appareil photo, p. 112](#)

→ Modification des [Modification des paramètres de l'appareil photo, p. 113](#)

AVIS !

- Si la carte **SD** est réglée sur **Utiliser** et qu'une carte SD est installée sur votre appareil photo, il est possible d'enregistrer jusqu'à 4 000 entrées du journal système sur la carte SD.
→ [Options de la carte SD, p. 158 SD](#)
- Si la **carte SD** est réglée sur **Non utilisé**, il est possible d'enregistrer jusqu'à 100 entrées du journal système dans la mémoire interne de l'appareil photo.
- Lorsque le nombre maximal d'entrées du journal système est atteint, une nouvelle entrée écrase la plus ancienne.
- 100 entrées du journal système sont affichées sur une page.
- Les entrées du journal sont sauvegardées de façon permanente (même après une coupure de courant).

Navigation dans le journal

[|<< Derniers 100 articles](#)

Cliquez sur [|<< Derniers 100 articles](#) pour afficher les 100 dernières entrées du journal.

[100 articles suivants >>|](#)

Cliquez sur [100 articles suivants >>|](#) pour afficher les 100 prochaines entrées du journal.

[Affichage du numéro de page](#)

La page actuellement ouverte est affichée sous la forme **Page/Total Page**.

[|<<Précédents 100 éléments](#)

Cliquez sur ce bouton pour afficher 100 éléments avant les entrées de journal affichées.

Colonnes de journalisation

[Non](#)

Liste le numéro actuel de l'entrée du journal.

[Heure et date](#)

Liste la date et l'heure auxquelles l'appareil photo a enregistré l'entrée du journal.

AVIS !

Si le **format d'affichage de l'heure** est réglé sur **24h**, la date et l'heure d'enregistrement seront affichées au format 24 heures.

[Description](#)

Liste le contenu de l'entrée du journal (pour les explications →[Explications du journal du système](#), p. 428 système).

Mise à jour du logiciel

Cliquez sur **Mise à jour** dans la page Maintenance. Vous pouvez y consulter la version du logiciel et mettre à jour le logiciel vers la version la plus récente.

→ Accès au [Accès au menu des réglages de l'appareil photo](#), p. 112

→ Modification des [Modification des paramètres de l'appareil photo](#), p. 113

AVIS !

Avant de mettre à jour le logiciel, pensez à sauvegarder les données de configuration (en particulier lors de la restauration des paramètres par défaut de l'appareil).

→ Sauvegarde [Sauvegarde des données de l'appareil photo](#), p. 376

ATTENTION !

- Utilisez un PC sur le même sous-réseau que la caméra pour mettre à jour la version.
- Utilisez le fichier img spécifié pour le logiciel à utiliser pour la mise à niveau de la version. Veillez à stocker le fichier sous le nom <nom du modèle_XXXXX>.img lorsque vous stockez le fichier logiciel (XXXXXX contient la version du logiciel).
- Ne mettez pas l'appareil photo hors tension pendant la mise à jour du logiciel.
- N'ouvrez pas, ne fermez pas et ne manipulez pas la fenêtre du navigateur pendant la mise à niveau jusqu'à ce qu'elle soit terminée avec succès.
- Le logiciel d'extension de l'affichage doit faire l'objet d'une licence pour chaque PC. Contactez votre revendeur pour obtenir une licence.

Réglages protégés lors de la réinitialisation de l'appareil photo

Les paramètres suivants ne seront pas modifiés lors de la réinitialisation de l'appareil.

- Adresse du serveur primaire DNS IPv4
- Adresse du serveur secondaire
- Adresse IPv6 du serveur primaire
- Adresse du serveur secondaire DNS
- Paramètres DHCP
- Adresse IP et masque de sous-réseau
- Passerelle par défaut
- Port HTTP/HTTPS et méthode de connexion
- Touche CRT
- Certificat CA
- Paramètres UPnP
- Réglages du débit binaire
- Réglages de l'heure
- Paramètres IEEE802.1X
- Logiciel d'extension des fonctions et réglages

Informations sur l'appareil photo

La section supérieure affiche les informations suivantes sur l'appareil photo :

System log	Upgrade	Status	Default reset	Data
Model no.	Mx-VMSD1A2021VA_M			
MAC address	00-03-C5-C2-00-1B			
Serial no.	10.194.0.27			
Firmware version	1.00			
Camera information of the same housing				
IP address	10.194.0.26			
MAC address	00-03-C5-C2-00-1A			
Firmware version	1.00			
IP address(IPv6)	Linklocal	fe80::203:c5ff:fec2:1b		
	Static			
	RA			
	DHCPv6			

Mise à jour du logiciel de l'appareil photo

Keine ausgewählt

Reset the settings to the default after completing the upgrade.
(Except the network settings)

Do not reset the settings to the default after the upgrade.

It will take around 7 minutes to complete the upgrade.
Please wait and do not operate the browser during this process.

- Téléchargez la dernière version du logiciel de l'appareil photo à partir du [centre de téléchargementMOBOTIX](#).
- Assurez-vous que le chemin d'accès au dossier de téléchargement ne contient pas d'espaces ou de caractères à deux octets.
- Cliquez sur **Sélectionner un fichier** et sélectionnez le fichier que vous avez téléchargé.
- Décidez si vous souhaitez réinitialiser l'appareil photo (à l'exception des paramètres mentionnés dans [Réglages protégés lors de la réinitialisation de l'appareil photo, p. 369](#)) lors de la mise à niveau du logiciel.
- Cliquez sur **Exécuter**.
- Confirmez le message pour lancer le processus de mise à niveau.

Après la mise à jour du logiciel

- Consultez la version sur cette page.
- En cas d'échec de la mise à niveau, [Dépannage, p. 436](#)

Vérification de l'état de la caméra

Cliquez sur **État** dans la page Maintenance pour vérifier l'état de la caméra.

→ Comment [Accès au menu des réglages de l'appareil photo, p. 112](#)

→ Mode de [Modification des paramètres de l'appareil photo, p. 113](#)

UPnP

Numéro de port (HTTP/HTTPS)

Le numéro de port configuré pour le transfert de port dans UPnP s'affiche.

État

L'état du transfert de port est affiché.

Adresse globale du routeur

L'adresse globale du routeur s'affiche.

Autocontrôle

Les résultats de l'autodiagnostic du matériel sont affichés.

Informations sur le matériel

AVIS ! Cette section s'affiche pour la partie PTZ de la caméra.

Nombre d'opérations de panoramique et d'inclinaison

Le nombre d'opérations PAN et TILT et la dernière heure de remplacement s'affichent. Appuyez sur le bouton d'**exécution du** bouton de **réinitialisation au moment du remplacement** pour ramener le nombre d'opérations à zéro et mettre à jour la dernière heure de remplacement.

Nombre d'opérations de zoom/mise au point

Le nombre d'opérations ZOOM et FOCUS et la dernière heure de remplacement s'affichent. Appuyez sur le bouton d'**exécution du** bouton de **réinitialisation au moment du remplacement** pour ramener le nombre d'opérations à zéro et mettre à jour la dernière heure de remplacement.

État

Le nombre de démarrages, le temps de mise sous tension, les informations sur le capteur de température, les informations sur le chauffage, etc. sont affichés.

Carte SD

Numéro de modèle

Affiche le numéro de modèle de la carte SD. Si l'acquisition des données relatives au numéro de produit échoue, **Erreur de lecture** s'affiche. Lorsque la carte SD n'est pas utilisée, le message " **Not use** " s'affiche.

Dans le cas contraire, le message " **Inconnu** " s'affiche.

Numéro de série

Affiche le numéro de série de la carte SD. Si le numéro de série n'est pas obtenu, **Unknown** s'affiche.

Capacité restante

Affiche la capacité restante et la capacité totale de la carte SD. L'onglet **Carte SD** - Info carte SD **Capacité restante** sur la page de base et le contenu affiché sont les mêmes.

Durée totale d'utilisation

Affiche l'heure de mise sous tension de la machine avec la carte SD insérée. S'il ne parvient pas à acquérir les heures de fonctionnement, **Unknown** s'affiche. L'heure de fonctionnement est mise à jour une fois par heure.

Nombre d'écrasements

Affiche la capacité totale de la carte SD, le nombre de fichiers écrits sur la carte SD par l'appareil photo et le nombre de fois où l'écrasement a été calculé à partir de la taille du fichier. Si le comptage de l'écrasement échoue, **Inconnu** s'affiche.

AVIS !

- Le nombre d'écrasements est une estimation calculée dans l'appareil photo et peut différer du nombre réel d'écrasements.
- Si vous utilisez le **verrouillage par mot de passe de la carte SD** et que les mots de passe des cartes SD ne correspondent pas, les informations ci-dessus ne s'afficheront pas.

No.|Heure et date|Description

Affiche le journal de la carte SD.

Entrée	Explication
<SD > Format	La carte SD a été formatée avec succès.
<SD > Erreur de format	Une erreur s'est produite dans le format de la carte SD.
<SD > Erreur de reconnaissance	La carte SD ne peut pas être reconnue correctement.
<SD > Erreur d'écriture	Une erreur s'est produite lors du traitement de l'écriture de la carte SD.
<SD > Erreur de lecture	Une erreur s'est produite lors du traitement de la lecture du Carte SD.
<SD > Erreur de suppression	Une erreur s'est produite lors de la suppression de la carte SD.
<SD > Erreur du système de fichiers	Une erreur s'est produite dans le système de fichiers du SD Carte mémoire.
<SD> Autres erreurs	D'autres erreurs se sont produites sur la mémoire SD Carte.

<SD > La continuité d'enregistrement de la carte SD est incorrecte. Vérifiez le réglage du débit binaire d'enregistrement sur la carte SD.
Carte mémoire.

Des données sont manquantes lors du traitement de l'écriture sur la carte SD.

<SD > Une erreur s'est produite dans la carte SD. Vérifiez l'état de la carte SD.

Des données sont continuellement manquantes pendant le traitement de l'écriture sur la carte SD. Vérifiez que la carte SD est correctement reconnue. Si ce n'est pas le cas, redémarrez l'appareil photo ou débranchez la carte SD et réinsérez-la.

AVIS !

- Pour utiliser correctement cette fonction, formatez la carte SD sur votre ordinateur avant de l'utiliser.
- Les informations correctes peuvent ne pas s'afficher sur la carte SD utilisée sur un ordinateur autre que cet appareil.
- Il est possible d'enregistrer jusqu'à 30 journaux de carte SD dans la mémoire interne de cet appareil. Si le nombre maximum de journaux système pouvant être enregistrés est dépassé, le journal est remplacé par l'ancien journal.

Initialisation/redémarrage de l'appareil photo

Cliquez sur **Réinitialisation par défaut** dans la page Maintenance pour initialiser les données de configuration de la caméra et redémarrer la caméra.

→ Accès au [Accès au menu des réglages de l'appareil photo, p. 112](#)

→ Modification des [Modification des paramètres de l'appareil photo, p. 113](#)

Réinitialiser les paramètres par défaut (sauf les paramètres du réseau)

Lorsque vous cliquez sur **Exécuter**, les paramètres de l'appareil photo sont réinitialisés aux valeurs par défaut. Toutefois, les paramètres liés au réseau ne sont pas initialisés.

Lorsque l'opération d'initialisation est effectuée, le produit ne peut pas être utilisé pendant environ 3 minutes.

Charger les fichiers HTML par défaut (menu de configuration)

Exécuter renvoie les fichiers HTML à leurs valeurs par défaut.

Lorsque l'opération d'initialisation est effectuée, le produit ne peut pas être utilisé pendant environ 3 minutes.

Rétablir les valeurs par défaut et charger les fichiers HTML par défaut

Appuyez sur **Exécuter** pour réinitialiser les paramètres de l'appareil et les fichiers HTML à leurs valeurs par défaut. Toutefois, les paramètres liés au réseau ne sont pas initialisés.

Lorsque l'opération d'initialisation est effectuée, le produit ne peut pas être utilisé pendant environ 3 minutes.

Reboot

Appuyez sur **Exécuter** pour redémarrer l'appareil. Après le redémarrage, l'appareil ne peut pas être utilisé pendant environ deux minutes comme il l'était au moment de la mise sous tension.

Rafraîchissement de la position

Actualiser la position de la machine. La position peut être corrigée si la caméra est mal alignée avec la position d'origine ou la position prédéfinie lorsque la caméra est utilisée ou si la caméra est mal orientée lorsqu'elle est sous tension.

Lorsque le rafraîchissement de la position est effectué, aucune opération ne peut être effectuée pendant environ 2 minutes.

AVIS !

- Si vous installez l'appareil photo, il se peut qu'il soit tourné par erreur. Lors de l'enregistrement d'un préréglage après l'installation, il est recommandé d'effectuer un rafraîchissement de la position.

- Veuillez vous référer à ce qui suit pour les paramètres du réseau.

[Paramètres de base du réseau, p. 323](#) base du [Paramètres de base du réseau, p. 323](#)

- Lorsque vous sélectionnez la fonction Alarme ou Notification par courrier, si la carte SD n'est pas installée après le redémarrage, vous pouvez notifier l'**adresse électronique de destination** définie ou la **destination de la notification**.

→ Configuration du [Configuration de SMTP \(E-mail\), p. 329](#)

→ Configuration des [Configuration des notifications d'alarme, p. 300](#)

Sauvegarde/restauration des données de configuration et des journaux

Cliquez sur **Données** dans la page Maintenance pour sauvegarder/restaurer les données de configuration de votre caméra, les fichiers de scène et enregistrer votre journal.

→ Accès au [Accès au menu des réglages de l'appareil photo, p. 112](#)

→ Modification des [Modification des paramètres de l'appareil photo, p. 113](#)

Sauvegarde des données de l'appareil photo

Utilisez les boutons de la section **Sauvegarde** pour cette opération.

Données de configuration

Vous pouvez sauvegarder les paramètres de l'appareil photo sur votre ordinateur en cliquant sur **Exécuter**. Le fichier <nom du modèle>.txt sera créé dans votre dossier **Download**.

Fichier de scène

En cliquant sur **Exécuter**, vous pouvez sauvegarder les paramètres du fichier de scène de votre appareil photo. Le fichier <nom du modèle>.txt sera créé dans votre dossier **Download**.

Journaux

Vous pouvez sauvegarder les journaux de votre caméra en cliquant sur **Exécuter**. Le fichier sys-log.tgz sera créé dans votre dossier **Download**.

ATTENTION !

- La création d'un fichier de sauvegarde prend beaucoup de temps lors de la sauvegarde des données de configuration et des journaux.
- Si l'opération de sauvegarde dure plus de 10 minutes, il se peut qu'un délai de communication se soit écoulé. À ce moment-là, il se peut que les données de sauvegarde n'aient pas été obtenues dans leur intégralité ; veuillez donc terminer l'opération dans les 10 minutes qui suivent. Vous pouvez également vérifier si les données correctes ont été obtenues en restaurant les données acquises (à l'exclusion des données du journal).
- Pour extraire le contenu du fichier `syslog.tgz`, utilisez un outil tiers (par exemple 7zip).

Restauration des données de l'appareil photo

Utilisez les boutons de la section **Restauration** pour cette opération.

Données de configuration

- Appuyez sur **Sélectionner un fichier** et sélectionnez le fichier `<nom du modèle>.dat` que vous souhaitez restaurer.
- Décidez si vous souhaitez réinitialiser l'appareil photo (à l'exception des paramètres mentionnés dans [Réglages protégés lors de la réinitialisation de l'appareil photo, p. 369](#)) lors de la mise à niveau du logiciel.
- Cliquez sur **Exécuter** pour lancer le processus. Une fois la procédure terminée, le système redémarre. N'utilisez pas l'écran tant que le processus n'est pas terminé.

ATTENTION !

Si la restauration des données de réglage prend plus de cinq minutes, il se peut que le processus de restauration ait échoué en raison d'une erreur de communication. Dans ce cas, relancez la procédure de restauration.

Fichier de scène

- Appuyez sur **Sélectionner un fichier** et sélectionnez le fichier `<nom du modèle>.txt` que vous souhaitez restaurer.
- Cliquez sur **Exécuter** pour lancer le processus. N'utilisez pas l'écran tant que le processus ne s'est pas terminé avec succès.

Soutien

La page **Support** contient une liste des licences applicables. Cliquez sur **Cliquez sur les informations OSS** pour les afficher.

Informations sur l'assistance technique

Cette section contient les informations suivantes :

Spécifications techniques	380
Spécifications DORI	386

Spécifications techniques

Informations sur le produit

Nom du produit	Vandal Multisensor PTZ Combo 20MP Video Analytics Camera
Code de commande	Mx-VMSD1A-2021-VA

Conception du matériel

Processeur	<Multisensor>: Ambarella CV2 (quadruple cœur ARM® Cortex®-A53, 1 GHz) <PTZ>: Ambarella CV25m (quadruple cœur ARM® Cortex®-A53, 1 GHz)
Mémoire	RAM : 1 Go FLASH : 256 Mo
Capteurs d'images	<Multisensor>: 4 x 5MP 1/2.7" CMOS progressif <PTZ>: 1 x 2MP (1080p) 1/2.8" CMOS progressif
Pixels effectifs (utilisés)	<Multisensor>: 2560x1920 (5MP) (par capteur d'image) <PTZ>: 1920x1080 (2MP)

Objectif

Zoom optique	<Multisensor>: 1x <PTZ>21x (zoom motorisé/mise au point motorisée)
Zoom numérique	<Multisensor>: max. 4x (résolution 640x360) <PTZ>: max. 31x (résolution 1280x720)
Éclairage minimum	<Multisensor> Couleur : 0,12 lx (30IRE, F2.0, 1/30 s) Couleur : 0,17 lx (50IRE, F2.0, 1/30 s) N/B : 0,10 lx (50IRE, F2.0, 1/30 s) <PTZ> Couleur : 0,011 lx (30IRE, F1.6, 1/30 s) Couleur : 0,015 lx (50IRE, F1.6, 1/30 s) N/B : 0,006 lx (50IRE, F1.6, 1/30 s)

Réglage de la mise au point <Multisensor>: -
<PTZ>: Mise au point automatique

Caractéristiques de l'objectif (par capteur d'image)	<p><Multisensor></p> <p>Longueur focale : 3,2 mm</p> <p>Ouverture : F1.6</p> <p>Champ de vision : horizontal 97°, vertical 71°</p> <p>Plage de mise au point : 1 m/3,28 ft à ∞</p> <p><PTZ></p> <p>Objectif motorisé 21x : zoom, mise au point</p> <p>Longueur focale : 4,0 à 84,6 mm</p> <p>Ouverture : F1.6 (large), F4.5 (télé)</p> <p>Champ de vision : horizontal 3.7° à 77°, vertical 2.2° à 44°</p> <p>Plage de mise au point : 1,5 m/4,92 ft à ∞ (1,5 m/4,92 ft à ∞)</p>
--	--

Caméra

Vitesse d'obturation	<p><Multisensor>: 15 ips : 1/10000s à 16/30s</p> <p><PTZ>: 15/30/60 ips : 1/4000s à 16/30s</p>
Mode priorité à la vitesse	Jusqu'à 1/45s
Taux de rafraîchissement (maximum)	<p><Multisensor></p> <p>H.265/H.264 : 5MP@15 ips</p> <p>MJPEG : 1080p@15 ips</p> <p><PTZ></p> <p>H.265/H.264 : 2MP (1080p)@60 ips</p> <p>MJPEG : 1080p@60 ips</p>
Gain automatique	Gain minimum : 0 dB, gain maximum : 11 dB, pas : 1
WDR	<p><Multisensor>: 108 dB max.</p> <p><PTZ>: 144 dB max.</p>
Balance des blancs	ATW1/ATW2/AWC
Compensation du contre-jour/de la haute lumière	BLC (compensation de contre-jour)/HLC (compensation de haute lumière)/Off (uniquement lorsque Super Dynamic/Intelligent Auto : Off)
Compensation du brouillard	Activé/Désactivé (uniquement lorsque Intelligent Auto/Auto Contrast Adjust : Désactivé)
Gain maximal (AGC)	Niveau 0 à 11

Informations sur l'assistance technique

Spécifications techniques

Couleur/N/B (ICR)	Désactivé/Activé/Auto1(Normal)/Auto2(IR Light)/Auto3(SCC)
Réduction numérique du bruit	Niveau 0 à 255
Rotation de l'image	180°
Réglage des angles	<Multisensor> Caméra 1, 2, 3, 4 : Vertical : 40 ±7° (réglage par l'angle vertical (TILT)) <PTZ> Horizontal : panoramique sans fin de 360° Vertical : -15 à +195°/Yaw : 0°

Fonctions PTZ (<PTZ> uniquement)

Positions prédéfinies	256
Mode automatique	Piste automatique/Pan automatique/Séquence prédéfinie/Patrouille
Retour automatique	10 s/20 s/30 s/1 min/2 min/3 min/5 min/10 min/20 min/30 min/60 min
Gamme Pan	360° sans fin
Plage d'inclinaison	De -15° à +195°.
Vitesse panoramique	Vitesse panoramique manuelle : 0,065° à 150°/s Vitesse panoramique pré réglée : jusqu'à 500°/s
Vitesse d'inclinaison	Vitesse d'inclinaison manuelle : 0,065° à 150°/s Vitesse d'inclinaison pré réglée : jusqu'à 500°/s

Codec vidéo

Compression/encodage	H.265/H.264/MJPEG
Diffusion vidéo	Jusqu'à 4 flux configurables individuellement pour MS et 1 flux combiné en H.264/H.265/MJPEG Résolution, fréquence d'images et bande passante configurables CBR/VBR en H.265/H.264.

Codec audio

Compression/encodage	G.711/G.726/AAC-LC
Diffusion vidéo	Bi-directionnel

Entrée audio	Mini jack stéréo 3,5 mm
Sortie audio	Mini jack stéréo 3,5 mm

Caractéristiques de la cybersécurité

Protection par mot de passe	Oui
Contrôle d'accès au réseau IEEE 802.1X	Oui (pour une sécurité réseau et une authentification avancées)
Authentification Digest	Oui (pour l'authentification sécurisée de l'utilisateur)
FIPS 140-2 niveau 3	Oui (NXP® EdgeLock® SE050F Trusted Platform Module : certificat n° 3840) Exceptions au niveau de sécurité : <ul style="list-style-type: none"> ▪ Sécurité physique : Niveau 4
Secure Boot	Oui (prise en charge de la configuration IP fixe et de la configuration IP DHCP automatique en fonction de l'adresse MAC individuelle)
Cryptage AES pour la protection par mot de passe	Oui (pour assurer un cryptage fort du stockage des mots de passe)
HTTPS/SSL (utilisant TLS)	Oui
Certificat numérique	Oui, certificat de dispositif GlobalSign® préinstallé
Authentification de l'utilisateur	Oui
Authentification de l'hôte	Oui
Détection des altérations	Oui

Réseau

Connexion	Ethernet 10/100/1000 MBit/s
Protocoles pris en charge	ARP, IPv6, ICMP, TCP, UDP, DHCPv6, SNMP, SMTP, RTP, HTTP, HTTPS, NTP, DNS, LLDP, MQTT, IEEE 802.1X, MLD
Conformité ONVIF	Support des profils S/G/T/M
Navigateurs pris en charge	Microsoft Edge, Firefox, Google Chrome
Utilisateurs simultanés	<Multisensor>24 (en fonction de la charge du réseau) <PTZ>: 14 (en fonction de la charge du réseau)

Intégration des systèmes

Détection de mouvement vidéo (VMD)	Activé/Désactivé, jusqu'à 4 zones
Détection de changement de scène (SCD)	Activé/Désactivé, jusqu'à 1 zone
Détection audio	Activé/Désactivé
Classification des sons IA	Sélectionnable parmi Coup de feu, Cri, Klaxon de véhicule, Bris de glace
Analyse IA	<ul style="list-style-type: none"> ■ Détection de mouvement vidéo IA ■ Protection de la vie privée IA ■ Détection des visages IA ■ Détection des personnes IA ■ Détection des véhicules IA ■ Détection de l'absence de masque IA ■ Détection de l'occupation IA ■ Détection des changements de scène IA
Sources d'alarme	3 broches d'entrée, alarme VMD, alarme SCD, alarme de commande, alarme de détection audio
Actions d'alarme	Enregistrement sur carte SD, notification par courrier électronique, notification d'alarme HTTP, indication sur le navigateur, notification d'alarme TCP
Zones de confidentialité	<p><Multisensor>: On/Off, jusqu'à 8 zones</p> <p><PTZ>: On/Off, jusqu'à 32 zones</p>
VIQS	<p><Multisensor>: On/Off, jusqu'à 8 zones</p> <p><PTZ>: On/Off, jusqu'à 8 zones</p>
Titre de la caméra (OSD)	Activé/Désactivé, jusqu'à 40 caractères, jusqu'à 2 lignes (caractères alphanumériques et spéciaux)

Général

Matériaux du boîtier	<p>Corps principal : Aluminium moulé sous pression, blanc</p> <p>Vis de fixation extérieure : acier inoxydable (traitement anticorrosion)</p> <p>Couvercle du dôme : Résine PC, transparente</p>
Couleur du boîtier	RAL 9003

Exigences en matière d'alimentation	PoE++ (conforme à la norme IEEE802.3bt) : DC 54 V : 0,66 A/max. 35,6 W (appareil de classe 5)
Connecteurs	<ul style="list-style-type: none"> ■ Réseau : 10 BASE-T/100 BASE-T/1000 BASE-T, connecteur RJ45 ■ Entrée audio : Mini jack stéréo 3,5 mm ■ Sortie audio : Mini jack stéréo 3,5 mm ■ E/S d'alarme : 3x entrée d'alarme, 2x sortie d'alarme
Stockage vidéo	Prise en charge des cartes microSD SDHC/SDXC jusqu'à 512 GB Prise en charge de l'enregistrement sur NAS, MOBOTIX HUB, MOBOTIX MOVE NVR
Mise à jour à distance	Oui
Classe de protection de l'environnement	IP66, IP67/IK10, Type 4X (UL50E), conforme à la norme NEMA 4X
Température de fonctionnement	-40 à +55 °C/-40 à 131 °F (Plage de mise sous tension : -20 à +55 °C/-4 °F à 131 °F) Température maximale selon NEMA TS 2 (2.2.7) : 74°C/165°F
Humidité relative	10 à 100 % sans condensation (en utilisant l'élément Temish pour protéger contre la condensation)
Agréments	EMC : FCC (Part15 ClassA), ICES-003 ClassA, EN55032 ClassA, EN55024 Sécurité : UL (UL62368-1), c-UL (CSA C22.2 No.62368-1), CE, IEC62368-1 Sécurité informatique : Certifié FIPS 140-2 niveau 3 (à l'aide de puces TPM certifiées)
Autres normes prises en charge	NEMA TS 2 (2.2.7-2.2.9)
Garantie	5 ans ; les pièces mécaniques usables (moteur, engrenages, courroies, etc.) sont exclues.
Dimensions	ø 250 x 195 mm
Poids	3800 g

AVIS !

Observez le document [MOBOTIX MOVE Conseils d'installation](#) pour garantir une performance optimale des fonctions de la caméra.

Spécifications DORI

Dans le contexte de la vidéosurveillance. "DORI" signifie Détection, Observation, Reconnaissance et Identification et est basé sur la norme IEC EN62676-4 : 2015. Ces niveaux définissent les pixels minimaux que doit présenter le visage d'une personne pour permettre une identification correcte, par exemple.

Niveaux DORI selon IEC EN62676-4 : 2015

Ces niveaux définissent le nombre minimum de pixels que doit présenter le visage d'une personne pour permettre une identification correcte, par exemple.

- **Détection** : Jusqu'à cette distance, vous pouvez déterminer de manière fiable la présence d'une personne ou d'un véhicule.
- **Observation** : Jusqu'à cette distance, vous pouvez voir des détails caractéristiques d'un individu, tels que des vêtements distinctifs.
- **Reconnaissance** : Jusqu'à cette distance, vous pouvez déterminer avec un degré élevé de certitude si un individu est le même que quelqu'un qui a été vu auparavant.
- **Identification** : Jusqu'à cette distance, vous pouvez déterminer l'identité d'une personne au-delà de tout doute raisonnable.

Distances DORI

Caméras multi-capteurs

Niveau DORI	Détection	Observation	Reconnaissance	Identification
Code de commande				
Mx-VMUSD1A-2021-VA	45,3 m/148,6 ft	18,1 m/59,4 ft	9,1 m/29,7 ft	4,5 m/14,9 ft

Caméra PTZ

Niveau DORI	Détection		Observation		Reconnaissance		Identification	
	Grand angle	Télé	Grand angle	Télé	Grand angle	Télé	Grand angle	Télé
Code de commande								
Code de commande :								
Mx-VMUSD1A-2021-VA	48,3 m/ 158,4 ft	1188,9 m/ 3900,5 ft	19,3 m/ 63,4 ft	475,5 m/ 1560,2 ft	9,7 m/ 31,7 ft	237,8 m/ 780,1 ft	4,8 m/ 15,8 ft	118,9 m/ 390,0 ft

Annexe

Cette section contient les informations suivantes :

AI-VMD pour la détection et le comptage d'objets	390
Explications du journal du système	428
Dépannage	436
Structure des dossiers de la carte SD	445
Configuration matérielle minimale requise pour les ordinateurs .	447

AI-VMD pour la détection et le comptage d'objets

Le logiciel d'extension AI-VMD (WV-XAE200W) permet d'utiliser facilement la détection de mouvement vidéo ("VMD") de la caméra réseau Vandal Multisensor PTZ Combo 20MP Video Analytics Camera.

AVIS ! Ce logiciel d'extension nécessite une clé de licence. Veuillez noter que la licence est déjà pré-installée ; aucune action de votre part n'est requise pour l'utilisation de ce logiciel d'extension.

Introduction

Fonction de comptage de lignes croisées

AI-VMD peut compter les personnes, les véhicules (à quatre roues), les motos et les vélos (à deux roues) qui franchissent une ligne, et fournir des statistiques sur les données de comptage.

AI-VMD

Grâce à la technologie de l'IA, l'AI-VMD détermine si le corps en mouvement détecté est un véhicule (à quatre roues), une moto ou un vélo (à deux roues), ou un être humain.

L'AI-VMD peut détecter des corps en mouvement dans les quatre modes ci-dessous et déclencher les alarmes correspondantes.

- **INTRUDER** : détecte les corps en mouvement qui pénètrent dans la zone de détection.
- **LOITERING (FLÂNERIE)** : Détecte les corps en mouvement qui traînent dans la zone de détection au-delà de la durée spécifiée.
- **DIRECTION** : détecte les corps se déplaçant dans la direction spécifiée à l'intérieur de la zone de détection.
- **CROSS LINE** : détecte les corps se déplaçant sur une ligne et dans la direction que vous avez spécifiée.

Vous trouverez ci-dessous des exemples de chaque détection. L'exemple de **DIRECTION** est un cas où des bicyclettes sont définies comme objets de détection.

INTRUDER



Une alarme se déclenche lorsque des corps en mouvement sont détectés dans la zone prédéterminée.

DIRECTION

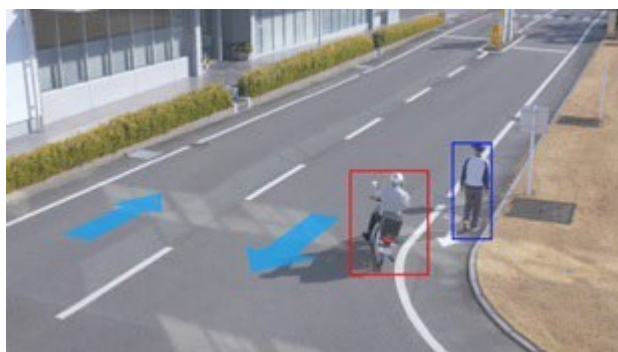

Une alarme se déclenche lorsque des corps en mouvement sont détectés dans la direction que vous avez spécifiée à l'intérieur de la zone prédéterminée.

LOITERING

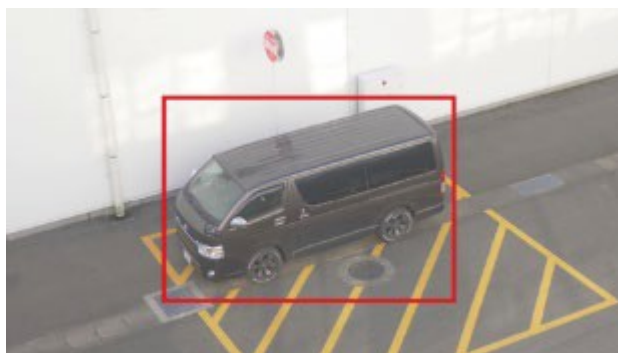

Une alarme se déclenche lorsque des corps en mouvement sont détectés dans la zone prédéterminée.

LIGNE DE CROISEMENT



Une alarme se déclenche lorsque des corps en mouvement sont détectés en train de franchir la ligne prédéterminée dans la direction que vous avez indiquée.

À propos de ce mode d'emploi

Cette partie du manuel explique les réglages à effectuer avant de commencer à utiliser ce logiciel, ainsi que la méthode d'utilisation de ce produit.

AVIS !

- Selon le modèle spécifique de l'appareil photo utilisé, l'écran peut être différent de celui présenté dans ce manuel.
- Dans ce manuel, un ordinateur personnel est appelé PC.
- Dans ce manuel, "corps en mouvement" est parfois écrit "objet(s)" pour s'adapter à l'affichage.

Logiciels libres utilisés

Ce produit utilise le logiciel libre ci-dessous.

Nom du logiciel	Nom de la licence
OpenCV	Accord de licence pour la bibliothèque Open Source de vision par ordinateur (licence BSD à 3 clauses)
cwebsocket	La licence MIT
libjpeg-turbo	<ul style="list-style-type: none">▪ La licence IJG (Independent JPEG Group)▪ La licence BSD modifiée (3 clauses)▪ La licence zlib

Pour les textes des licences correspondantes, voir [Licences de logiciels libres, p. 424](#)

Droit d'auteur

La distribution, la copie, le désassemblage, la compilation inverse et l'ingénierie inverse du logiciel fourni avec ce produit sont tous expressément interdits. En outre, l'exportation de tout logiciel fourni avec ce produit en violation des lois sur l'exportation est interdite.

Exclusion de garantie

EN AUCUN CAS MOBOTIX AG NE SERA RESPONSABLE ENVERS UNE PARTIE OU UNE PERSONNE, À L'EXCEPTION DU REMPLACEMENT OU DE L'ENTRETIEN RAISONNABLE DU PRODUIT, POUR LES CAS INCLUANT MAIS NON LIMITÉS À CE QUI SUIT :

1. TOUTE PERTE OU TOUT DOMMAGE, Y COMPRIS, SANS LIMITATION, DIRECT OU INDIRECT, SPÉCIAL, CONSÉCUTIF OU EXEMPLAIRE, RÉSULTANT DE OU LIÉ AU PRODUIT ;
2. LES INCONVÉNIENTS OU LES PERTES RÉSULTANT DE LA NON-AFFICHAGE DES IMAGES, POUR QUELQUE RAISON OU CAUSE QUE CE SOIT, Y COMPRIS UNE DÉFAILLANCE OU UN PROBLÈME DU PRODUIT ;
3. TOUT PROBLÈME, INCONVÉNIENT CONSÉCUTIF, PERTE OU DOMMAGE RÉSULTANT DE LA COMBINAISON DU SYSTÈME AVEC DES DISPOSITIFS DE TIERS ;
4. TOUTE PLAINTÉ OU ACTION EN DOMMAGES-INTÉRÊTS INTRODUITE PAR UNE PERSONNE OU UNE ORGANISATION EN TANT QU'OBJET PHOTOGRAPHE EN RAISON D'UNE VIOLATION DE LA CONFIDENTIALITÉ CONCERNANT L'IMAGE OU LES DONNÉES SAUVÉES D'UN CAMÉRA DE SURVEILLANCE, POUR UNE RAISON QUELCONQUE (Y COMPRIS LORSQUE L'AUTHENTIFICATION DE L'UTILISATEUR SUR L'ÉCRAN DE RÉGLAGE DE L'AUTHENTIFICATION EST DÉSACTIVÉE), DEVENIR PUBLIQUE OU ÊTRE UTILISÉE À QUELQUE FIN QUE CE SOIT ;
5. LA PERTE DE DONNÉES ENREGISTRÉES CAUSÉE PAR TOUTE DÉFAILLANCE (Y COMPRIS L'INITIALISATION DU PRODUIT EN RAISON DE L'OUBLI D'INFORMATIONS D'AUTHENTIFICATION TELLES QUE LE NOM D'UTILISATEUR ET LE MOT DE PASSE).

Limitation de la responsabilité

CETTE PUBLICATION EST FOURNIE "EN L'ÉTAT" SANS GARANTIE D'AUCUNE SORTE, EXPRESSE OU IMPLICITE, Y COMPRIS, MAIS SANS S'Y LIMITER, LES GARANTIES IMPLICITES DE QUALITÉ MARCHANDE, D'ADÉQUATION À UN USAGE PARTICULIER OU DE NON-VIOLATION DES DROITS D'UN TIERS.

CETTE PUBLICATION PEUT CONTENIR DES INEXACTITUDES TECHNIQUES OU DES ERREURS TYPOGRAPHIQUES. DES MODIFICATIONS SONT APPORTÉES AUX INFORMATIONS CONTENUES DANS LE PRÉSENT DOCUMENT, À TOUT MOMENT, AFIN D'AMÉLIORER CETTE PUBLICATION ET/OU LE(S) PRODUIT(S) CORRESPONDANT(S).

Avant d'utiliser ce produit

Les cas suivants peuvent entraîner des difficultés dans la détection d'un objet ou d'un mouvement, des pertes ou des fausses alarmes, ou une réduction de la précision de la mesure.

- L'arrière-plan et l'objet en mouvement ont la même luminosité.
- La luminosité de la vidéo est faible (par exemple, scènes de nuit).
- L'objet se déplace trop vite ou trop lentement.
- L'objet est trop petit ou trop grand.
- Les conditions de luminosité sont susceptibles de changer, ce qui peut se produire à l'extérieur ou près des fenêtres.
- La lumière du soleil, les phares des voitures et d'autres lumières extérieures éclairent la scène.
- Des lumières fluorescentes vacillantes.
- Gouttes d'eau ou taches sur le dôme de l'appareil photo.
- L'objet se déplace directement vers la caméra.
- Il y a trop d'objets en mouvement.
- L'appareil photo tremble.
- Conditions météorologiques défavorables.
- Plusieurs personnes pénètrent dans la zone de détection.
- Ombres portées sur les zones de détection.
- L'objet est flou.
- L'objet tremble.
- L'objet se rapproche ou s'éloigne de la caméra à la périphérie de l'image.
- Seule une partie d'un objet est visible parce qu'elle est cachée par une zone de confidentialité ou un autre objet. Ceci s'applique si 2/3 ou moins d'un objet est visible.
- Il y a trop d'objets (environ plus de 40).
- Plusieurs objets se croisent.
- Une forte lumière extérieure a projeté une ombre sur l'objet ou sur d'autres zones de la zone de détection.
- L'éclairage varie, par exemple en raison d'une lumière qui s'allume et s'éteint.
- Panneaux et affiches pour véhicules apparaissant dans la zone de détection.
- Un véhicule se reflète dans le pare-brise.
- Si le véhicule est équipé d'une XX (par exemple, une remorque, un bateau, etc.)

- La personne est allongée ou s'est effondrée.
- La personne est de petite taille (environ 120 cm/4 ft ou moins)
- La personne tient un gros bagage. (par exemple, en poussant un porte-bagages, une poussette ou un fauteuil roulant).
- La personne ne marche pas de façon autonome. (Par exemple, un bébé porté)
- Les conditions de luminosité sont susceptibles de changer, par exemple près d'une fenêtre.
- Un animal ou un insecte apparaît.
- Des affiches d'humains et de mannequins apparaissent.
- L'appareil photo n'est pas orienté vers le bas.

AVIS !

- Pour éviter les fausses alarmes dues à des perturbations (par exemple, des arbres qui tremblent, des routes où circulent des voitures, des surfaces d'eau avec de la lumière réfléchie, etc.), vous pouvez définir des zones de masquage (→22. [Réglage de la détection de mouvement AI](#), p. 398).
- Lorsque vous configurez la fonction AI-VMD, définissez les paramètres de la zone de manière à ce qu'ils soient adaptés aux conditions d'installation de l'appareil photo et aux mouvements prévus des objets (→22. [Réglage de la détection de mouvement AI](#), p. 398). Vérifiez ensuite si la caméra fonctionne comme prévu de jour comme de nuit.
- Une fausse détection peut se produire pendant environ 1 minute après le démarrage de la caméra, la modification des paramètres de la caméra ou le changement du champ de vision de la caméra.
- Tant qu'il existe des objets détectables à l'écran, une alarme se déclenche à des intervalles spécifiés. Les e-mails et les alarmes TCP sont donc également envoyés aux intervalles spécifiés (→[Temps de désactivation de l'alarme](#), p. 107 alarme dans l'onglet **Alarme** du menu Configuration de la caméra).
- L'utilisation de AI-VMD réduit la fréquence d'images du flux vidéo en direct.
- MOBOTIX AG n'est pas responsable des inconvénients, pertes ou dommages causés par les réglages de AI-VMD ou résultant de ceux-ci.
- AI-VMD n'est pas destiné à prévenir les vols, les catastrophes, etc. MOBOTIX AG n'assume aucune responsabilité en cas d'accident ou de perte.

Configuration de AI-VMD

Flux de travail de la configuration

Ouvrir l'écran de **configuration**
→ Ouverture de l'Ouverture de l'écran de configuration, p. 397



Sélectionner le mode
→11. Sélection du mode, p. 398



Configurer AI-VMD
→22. Réglage de la détection de mouvement AI, p. 398



Configurer la fonction de comptage
→33. Réglage de la fonction de comptage, p. 404



Configuration des paramètres détaillés (facultatif)
→44. Paramètres détaillés, p. 411



Fixer des horaires

→55. Réglage de l'horaire, p. 417



Régler les alarmes

→66. Réglage de l'alarme, p. 417

Ouverture de l'écran de configuration

Le menu **AI-VMD** a été ajouté au menu de **configuration** de l'appareil photo dans **Logiciel ext.**

The screenshot shows the web interface of a Network Camera. The left sidebar contains a menu with 'Setup' selected. Under 'Setup', 'AI-VMD' is highlighted with a circled '1'. The main content area shows the 'Software mng.' tab. Under 'AI-VMD', there is an 'Uninstall' button and a 'Setup >>' button with a circled '2'. Below this, a dialog box is open with 'AI-VMD... Upgrade' selected and an 'Execute' button. A message at the bottom of the dialog reads: 'Please wait and do not operate the browser during install.'

1. Cliquez sur **AI-VMD**.
2. Cliquez sur **Setup**.

1. Sélection du mode

Sélectionnez le mode d'angle que vous souhaitez utiliser :

- *Mode d'angle normal* : Détection de mouvement AI, fonction de comptage (pour les humains, les véhicules, les véhicules à deux roues).
- *Mode d'angle perpendiculaire* : Détection de mouvement AI, fonction de comptage (pour les humains).



AVIS !

- Pour compter les personnes avec une grande précision, il est recommandé d'utiliser le *mode d'angle perpendiculaire*. Cependant, il est nécessaire d'installer la caméra vers le bas.
- Lorsque vous utilisez un autre logiciel d'extension avec ce produit en *mode d'angle perpendiculaire*, lisez attentivement les conditions d'utilisation du logiciel d'extension avec AI-VMD.

2. Réglage de la détection de mouvement AI

Sur cet écran, vous pouvez définir la zone et les conditions dans lesquelles AI-VMD détecte les objets en mouvement.

Sélectionnez les objets dans chaque zone de détection (humains, véhicules, bicyclettes). Sélectionnez le mode de détection (INTRUDER, LOITERING, DIRECTION et CROSS LINE).

- Vous pouvez définir jusqu'à huit zones de détection et huit zones de masquage (exclues de la détection).

- Vous pouvez définir jusqu'à deux combinaisons de zones et de conditions de détection, qui peuvent être enregistrées en tant que "Programme de détection 1" et "Programme de détection 2".

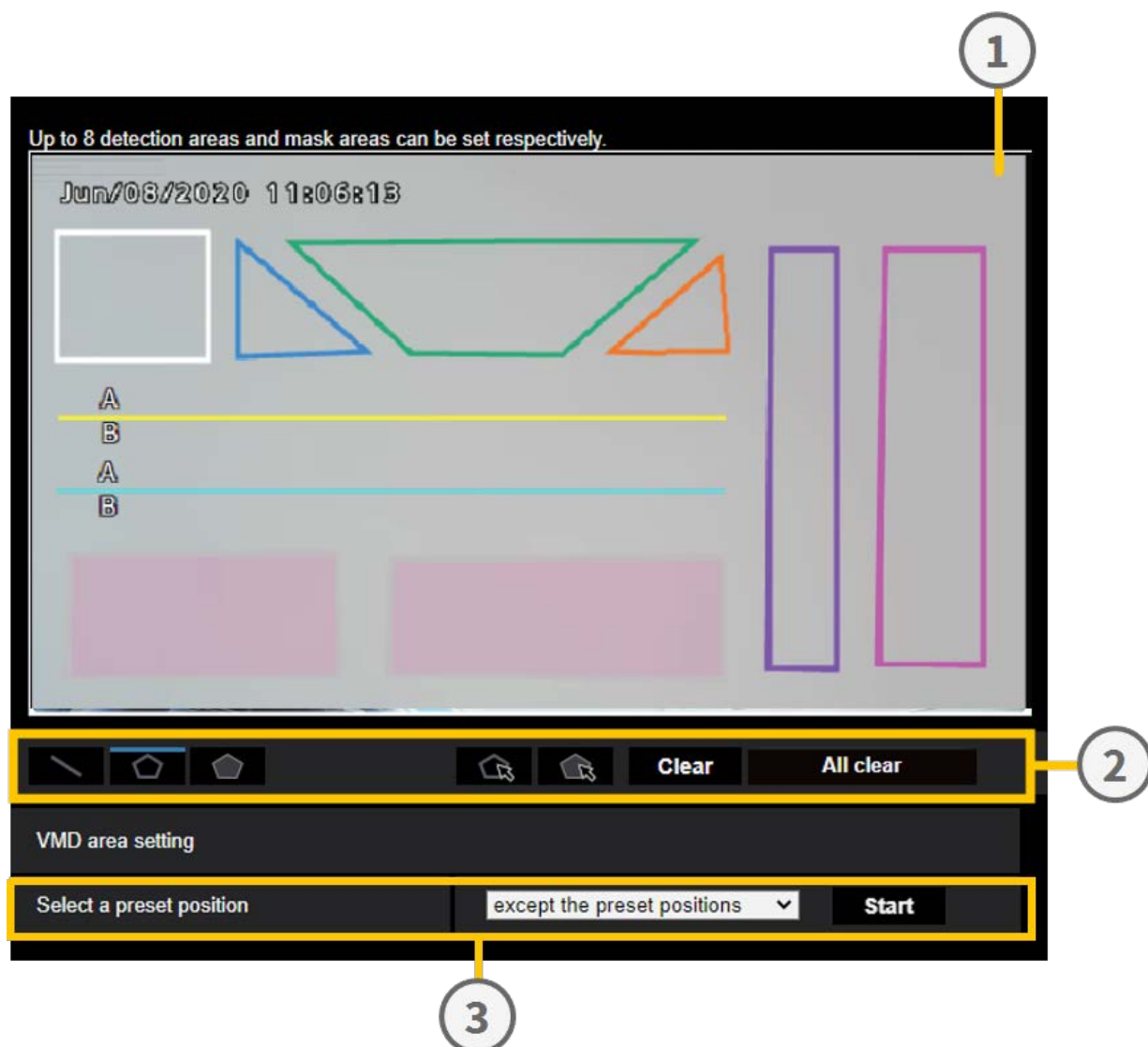

1. Canevas de dessin (écran vidéo de la caméra)
2. Outils de dessin (lignes et formes)
3. Sélecteur de position pré-réglée (caméras PTZ uniquement)





Dessin sur toile

- Vous pouvez dessiner les zones/lignes de détection dans cette zone.
- Pour commencer à dessiner, sélectionnez un outil de dessin (→Outils de dessin, p. 400 dessin) et faites-le glisser sur le canevas (l'écran vidéo de la caméra).

- Une alarme se déclenche lorsque
 - des corps sont détectés dans les zones de détection.
 - Les corps se déplacent à travers les lignes de détection.

Outils de dessin

Cliquez sur l'icône de la ligne ou de la forme que vous souhaitez dessiner et faites-la glisser sur le canevas.

-  **LIGNE DE CROISEMENT** : dessinez une ligne de détection pour la LIGNE DE CROISEMENT.
-  **Zone de détection (polygone)** : Dessinez une zone de détection sous forme de polygone (jusqu'à 16 côtés).
-  **Zone de masque (polygone)** : Dessine une zone de masque sous forme de polygone (jusqu'à 16 côtés).
-  **Zone de détection (sélectionner)** : Permet de sélectionner une zone de détection (ligne de détection) que vous avez dessinée.
-  **Zone de masque (sélectionner)** : Sélectionnez une zone de masque que vous avez dessinée.
- **Clear** Efface la zone de détection (ligne de détection) ou la zone de masque sélectionnée.
- **All clear** Effacez toutes les plages de détection (lignes de détection) et les zones de masque que vous avez dessinées.

AVIS !

- Lors du dessin d'une détection ou d'une zone de masque (polygone), vous pouvez terminer la définition de la zone en sélectionnant le point de départ à la fin.
- Vous pouvez modifier la taille, la longueur et la forme des zones de détection, des lignes de détection ou des zones de masque que vous sélectionnez dans "Zone de détection (sélection)" ou "Zone de masque (sélection)" en faisant glisser les coins des cadres ou les extrémités des lignes. Vous pouvez également les déplacer en faisant glisser l'intérieur des cadres ou des lignes.
- Lors de l'effacement de plages ou de lignes de détection, si plusieurs plages ou lignes de détection se chevauchent, un clic sur le bouton gauche de la souris dans les zones de chevauchement fait basculer le cadre sélectionné à tour de rôle.
- Pour les cadres de détection, le centre du bord inférieur est considéré comme la position du cadre (→ [Trames de détection \(rouge, bleu\), p. 424](#) détection [Trames de détection \(rouge, bleu\), p. 424](#)). Définissez la zone de détection de manière à ce que la position de ce cadre se trouve dans la zone de détection.
- Vous ne pouvez pas sélectionner plusieurs plages de détection, lignes de détection ou zones de masque en même temps.
- Dans le réglage initial, la toile entière est définie comme zone de détection.
- Si vous modifiez le "Mode de capture d'image" ou la "Rotation de l'image" dans le menu "Configuration" de la caméra, les réglages de la zone de détection et de la zone de masque reviendront aux réglages par défaut.
- La zone de masque est la même pour "Réglage de la détection 1", "Réglage de la détection 2" et la fonction de comptage.

Sélecteur de sélection de position (caméra PTZ uniquement)

Pour les caméras PTZ, vous pouvez définir différentes zones de détection et de masquage comme suit.

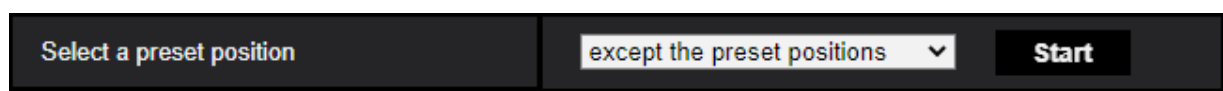

- Positions prédéfinies 1 à 16 : permet de définir des zones de détection et de masquage individuelles pour chaque position.
- Positions prédéfinies 17 à 256 : Les zones de détection et de masquage sont toujours les mêmes pour ces positions.

Démarrage

Cliquez pour vous déplacer vers la position de pré-réglage sélectionnée.

ATTENTION ! La notification d'alarme est désactivée lorsque la caméra PTZ est en mouvement.

Réglage des conditions de détection

Detection program 1		Detection program 2					
Detection area	Detection object		<i>i</i>	Detection mode		Direction setup	
1(White)	<input checked="" type="checkbox"/> Human	<input checked="" type="checkbox"/> Bicycle	<input checked="" type="checkbox"/> Vehicle	Intruder		Left	
2(Blue)	<input checked="" type="checkbox"/> Human	<input checked="" type="checkbox"/> Bicycle	<input checked="" type="checkbox"/> Vehicle	--Not been set--		Left	
3(Green)	<input checked="" type="checkbox"/> Human	<input checked="" type="checkbox"/> Bicycle	<input checked="" type="checkbox"/> Vehicle	--Not been set--		Left	
4(Red)	<input checked="" type="checkbox"/> Human	<input checked="" type="checkbox"/> Bicycle	<input checked="" type="checkbox"/> Vehicle	--Not been set--		Left	
5(Yellow)	<input checked="" type="checkbox"/> Human	<input checked="" type="checkbox"/> Bicycle	<input checked="" type="checkbox"/> Vehicle	--Not been set--		Left	
6(Light blue)	<input checked="" type="checkbox"/> Human	<input checked="" type="checkbox"/> Bicycle	<input checked="" type="checkbox"/> Vehicle	--Not been set--		Left	
7(Purple)	<input checked="" type="checkbox"/> Human	<input checked="" type="checkbox"/> Bicycle	<input checked="" type="checkbox"/> Vehicle	--Not been set--		Left	
8(Pink)	<input checked="" type="checkbox"/> Human	<input checked="" type="checkbox"/> Bicycle	<input checked="" type="checkbox"/> Vehicle	--Not been set--		Left	

Programme de détection 1/2

Sélectionnez l'onglet "Programme de détection 1" et/ou l'onglet "Programme de détection 2" pour définir une ou les deux conditions de détection. Les deux conditions peuvent être exécutées en même temps ou séparément en fonction des réglages de la programmation (→55. [Réglage de l'horaire](#), p. 417).

AVIS !

Lors du réglage initial de la programmation, les deux programmes de détection sont toujours valables.

Zone de détection

Jusqu'à 8 zones ou lignes de détection sont distinguées par la couleur des lignes de dessin.

La couleur de la ligne de dessin indique l'ordre de réglage, avec "1 (blanc)" en premier.

Objet de la détection

Vérifier l'objet (corps en mouvement) à détecter dans chaque zone de détection.

Les trois types d'objets de détection sont les suivants.

- Humain
- Bicyclette (moto, vélo)
- Véhicule (voiture ordinaire, bus, camion)

Réglage initial : L'homme, la bicyclette et le véhicule sont vérifiés

AVIS !

- Vérifier les trois types d'objets pour détecter tous les corps en mouvement.
- Lorsque plusieurs objets de détection sont candidats, les résultats sont affichés dans l'ordre de priorité des véhicules, des bicyclettes et des humains. Pour améliorer les résultats, supprimez les objets de détection désactivés dont vous n'avez pas besoin.
Par exemple, dans le cas d'un être humain se tenant devant un véhicule, l'être humain peut être considéré comme un véhicule. L'être humain sera détecté comme tel lorsque la case à cocher "véhicule" sera désactivée.

Mode de détection

Sélectionnez le mode de détection pour chaque zone et ligne de détection prédéterminée.

- INTRUDER : détecte que des corps en mouvement ont pénétré dans la zone de détection (par défaut).
- LOITERING : Détecte que des corps en mouvement se sont attardés dans la zone de détection pendant la durée fixée.
- DIRECTION : détecte que des corps en mouvement se sont déplacés dans la direction que vous avez spécifiée à l'intérieur de la zone de détection.
- CROSS LINE : détecte que des corps en mouvement ont franchi la ligne de détection dans la direction spécifiée.

Configuration de la direction

Définit la direction lorsque le mode de détection est "DIRECTION" ou "LIGNE CROISÉE".

Pour "DIRECTION", vous pouvez choisir parmi les directions suivantes :

- Supérieur : Détecte les mouvements vers le haut.
- En haut à droite : Détecte les mouvements vers la partie supérieure droite.
- Droite : Détecte les mouvements vers la droite.
- En bas à droite : Détecte les mouvements vers le bas à droite.
- Inférieur : Détecte les mouvements vers le bas.

- En bas à gauche : Détecte les mouvements vers le bas à gauche.
- Gauche : détecte les mouvements vers la gauche (par défaut).
- En haut à gauche : Détecte les mouvements vers la partie supérieure gauche.

Pour "CROSS LINE", vous pouvez choisir parmi ces directions :

- $A \rightarrow B$: détecte un mouvement de A vers B.
- $B \rightarrow A$: détecte le mouvement de B vers A (par défaut).
- $A \leftrightarrow B$: détecte un mouvement de A vers B ou de B vers A.

Sauvegarder les paramètres

Cliquez sur **Définir** pour enregistrer le contenu actuellement affiché dans l'onglet **Zone**.

Procédure de réglage de la zone

1. Sélectionnez l'écran de **réglage de la détection de mouvement AI**.
2. Sélectionnez l'onglet **Programme de détection 1**.
3. Dessinez des zones de détection et des zones de masque (exclues de la détection) sur la toile. Vous pouvez définir jusqu'à huit zones de détection et huit zones de masque.
4. Pour chaque zone de détection, sélectionnez le mode de détection parmi INTRUDER, LOITERING, DIRECTION et CROSS LINE.
5. Régler la **configuration de la direction** lorsque le mode de détection est "DIRECTION" ou "LIGNE CROISÉE".
6. Cliquez sur **Définir** pour enregistrer les conditions de détection du **programme de détection 1**.

Sélectionnez l'onglet **Programme de détection 2** et répétez les étapes 3 à 6.

3. Réglage de la fonction de comptage

Cet écran permet de configurer la fonction de comptage.

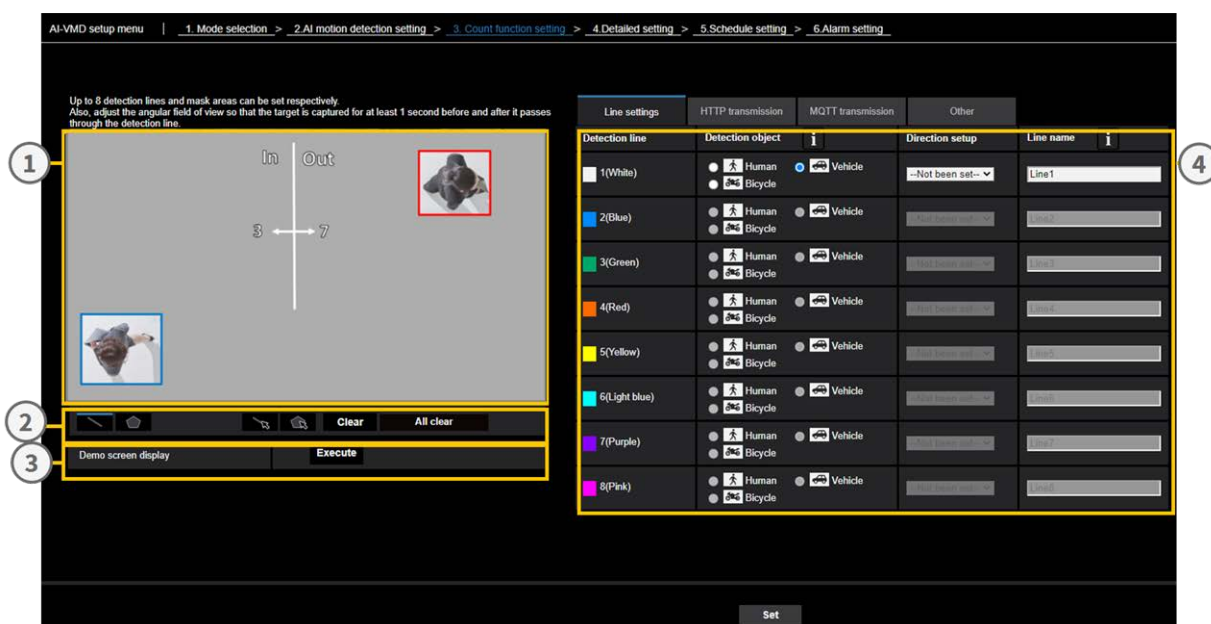





1. Canevas de dessin (écran vidéo de la caméra)
2. Outils de dessin (lignes et formes)
3. Affichage de l'écran de démonstration
4. Onglets de configuration :
 1. Réglages de ligne
 2. Transmission HTTP
 3. Transmission MQTT
 4. Autres

Dessin sur toile

- Vous pouvez dessiner les zones/lignes de détection dans cette zone.
- Pour commencer à dessiner, sélectionnez un outil de dessin (→ [Outils de dessin, p. 405](#) dessin) et faites-le glisser sur le canevas (l'écran vidéo de la caméra).
- Une alarme se déclenche lorsque
 - des corps sont détectés dans les zones de détection.
 - Les corps se déplacent à travers les lignes de détection.

Outils de dessin

Cliquez sur l'icône de la ligne ou de la forme que vous souhaitez dessiner et faites-la glisser sur le canevas.

-  LIGNE DE CROISEMENT : dessinez une ligne de détection pour la LIGNE DE CROISEMENT.
-  Zone de détection (polygone) : Dessinez une zone de détection sous forme de polygone (jusqu'à 16 côtés).
-  CROSS LINE (sélectionner) : Sélectionne la ligne de détection tracée.
-  Zone de masque (sélectionner) : Sélectionnez une zone de masque que vous avez dessinée.
- **Clear** Efface la zone de détection (ligne de détection) ou la zone de masque sélectionnée.
- **All clear** Effacez toutes les plages de détection (lignes de détection) et les zones de masque que vous avez dessinées.

Affichage de l'écran de démonstration



Cliquez sur **Exécuter** pour afficher l'écran de démonstration.

Réglages de ligne

Objet de la détection

Pour chaque zone de détection, sélectionnez les objets en mouvement que vous souhaitez détecter. Les trois types d'objets de détection suivants sont disponibles.

- Humain
- Véhicule (voiture standard, bus, camion)
- Véhicules à deux roues (motos et bicyclettes)

Paramètres par défaut

Les paramètres par défaut dépendent du mode de détection sélectionné (→11. [Sélection du mode, p. 398](#)).

- *Mode de l'angle perpendiculaire* : Humains
- *Mode d'angle normal* : Véhicules

AVIS !

Les objets détectables varient également en fonction du mode de détection sélectionné (→11. [Sélection du mode](#), p. 398).

- *Mode de l'angle perpendiculaire* : Humains
- *Mode d'angle normal* : Hommes, véhicules, véhicules à deux roues

Configuration de la direction

Indiquer le sens du comptage.

- Vers l'intérieur
- Vers l'extérieur
- Entrée/sortie (par défaut)

Nom de la ligne de détection

Définissez un nom de 20 caractères maximum pour chaque zone.

Réglage par défaut : Ligne 1~8

Caractères non disponibles : Symboles de demi-largeur "" "" "&"

Sauvegarder les paramètres

Cliquez sur **Définir** pour enregistrer le contenu actuellement affiché dans l'onglet **Zone**.

Transmission HTTP

Définissez l'intervalle de transmission et la destination vers laquelle les données de comptage seront envoyées via HTTP. Vous pouvez définir jusqu'à quatre destinations différentes.

Line	HTTP transmission	MQTT transmission	Other
Count information can be transmitted to an external server via HTTP. Refer to the external interface specification document for HTTP transmission information.			
Transmission destination 1 <input type="checkbox"/> Transmission			
Destination address	<input type="text"/>	Delete	
Destination path name	<input type="text"/>	Delete	
SSL	<input checked="" type="radio"/> On <input type="radio"/> Off		
Destination port number	<input type="text" value="443"/>	(1-65535)	
User name	<input type="text"/>		
Password	<input type="text"/>		
Transmission interval	<input type="text" value="5min"/>	▼	

Destination de la transmission 1 à 4

Les données de comptage peuvent être notifiées individuellement à 4 endroits au maximum. Les réglages pour les 4 destinations de transmission sont les mêmes.

Transmission

Activez cette case à cocher pour envoyer des messages à cette destination (non cochée par défaut).

Adresse de destination

Entrez l'adresse IP de la destination de la transmission (à l'exception de 0.0.0.0).

Nom du chemin de destination

Saisir le nom du chemin de la destination de la transmission (caractères alphanumériques à un octet ou symboles jusqu'à 128 caractères).

SSL

Utilise le protocole SSL(*Secure Socket Layer*) pour une transmission cryptée (activé par défaut).

Numéro du port de destination

Entrez le port de la destination de transmission (1 ~ 65535).

Nom de l'utilisateur

Entrez le nom d'utilisateur pour l'authentification à la destination (alphanumérique à un octet ou symboles jusqu'à 128 caractères).

Mot de passe

Saisir le mot de passe pour l'authentification à la destination (alphanumérique à un octet ou symboles jusqu'à 63 caractères).

Intervalle de transmission

Sélectionnez l'intervalle de temps entre les transmissions.

Transmission MQTT

Count information can be transmitted to an external server via MQTT.
Refer to the external interface specification document for MQTT payload.

Transmission destination Transmission [To MQTT transmission setting](#)

Topic

QoS Retain

Transmission interval

* Perform the settings of the following items on the MQTT setup menu of the camera.

- Camera's MQTT transmission On/Off
- Server setting (Address, port, protocol, user name, password)
- Root CA certificate (Install, enable/disable server certificate verification)

Définissez le contenu et l'intervalle de transmission pour la transmission des données de comptage via MQTT.

Transmission

Activez cette case à cocher pour envoyer des messages à cette destination (non cochée par défaut).

Vers le réglage de la transmission MQTT

Cliquez sur pour afficher l'écran de configuration MQTT de la caméra.

Sujet

Entrez le nom du sujet MQTT (alphanumérique à un octet ou symboles jusqu'à 128 caractères).

Qualité de service

Sélectionnez le niveau de qualité de service (QoS). La qualité de la communication est plus élevée avec $0 < 1 < 2$.

Annexe

AI-VMD pour la détection et le comptage d'objets

- 0 : Les messages sont délivrés au maximum une fois. Il n'y a aucune garantie que le message atteindra le serveur.
- 1 : Les messages sont délivrés au moins une fois (par défaut). Il est assuré que le message atteindra sa destination, mais il peut être dupliqué.
- 2 : Les messages sont livrés exactement une fois. Il est assuré que le message arrivera exactement une fois.

Conserver

Activez cette case à cocher pour que le dernier message notifié soit stocké sur le serveur MQTT (non cochée par défaut).

Intervalle de transmission

Sélectionnez l'intervalle de temps entre les transmissions.

Autres

The screenshot displays a configuration interface with four tabs: "Line", "HTTP transmission", "MQTT transmission", and "Other". The "MQTT transmission" tab is currently selected. Below the tabs, there are two settings:

- Count data storage interval**: Set to "1hour".
- The interval for the transmission of ONVIF®**: Set to "15s". A note below this setting states: "*ONVIF is a trademark of Onvif, Inc."

Intervalle de stockage des données de comptage

Définir l'intervalle de mesure des données de comptage (un nouveau fichier sera créé au début d'un nouvel intervalle).

- La durée de conservation des données de comptage est de 92 jours*.
*Les données seront stockées plus longtemps que la durée de stockage indiquée ci-dessus en fonction du réglage du fuseau horaire de l'appareil photo (maximum 23 heures).
Exemple : Si le fuseau horaire est +9.00, les données de comptage seront stockées pendant 92 jours + 9 heures.
- La fonction de comptage ne prend pas en charge les connexions HTTPS.

L'intervalle de transmission des données ONVIF®

Sélectionnez l'intervalle de temps entre les transmissions de métadonnées ONVIF.

Valeur par défaut : 15 s

4. Paramètres détaillés

Sur cet écran, vous pouvez définir la sensibilité de détection, le temps de détection et la taille des humains à détecter avec AI-VMD.

The screenshot displays the 'Detailed setting' screen for AI-VMD. The interface includes a breadcrumb trail at the top: 'AI-VMD setup menu | 1. Mode selection > 2. AI motion detection setting > 3. Count function setting > 4. Detailed setting > 5. Schedule setting > 6. Alarm setting'. On the left, a live video feed shows a road with a yellow detection zone. The right side contains the following settings:

Detailed setting	
AI-VMD alarm	
<input type="radio"/> An alarm is issued only when a motion is detected for the first time <input checked="" type="radio"/> An alarm is issued every time a motion is detected	
Threshold setting	Motion detection threshold: 5 (Reset)
	Human identification threshold: 20 (Reset)
	Vehicle identification threshold: 70 (Reset)
	Bicycle identification threshold: 55 (Reset)
Time setting	Intruder detection time: 1s
	Littering detection time: 10s
	Direction detection time: 1s
Depth	Setup >>
AI-VMD Information addition	On (with live display)
Additional information type	With detected object information (alarm frame information)
Judgement of movement distance	Middle

Buttons at the bottom: 'Set' and 'Setting data initialization'.

Réglage de la qualité de l'image

Cliquez sur **Exécuter** pour définir automatiquement la qualité d'image appropriée pour AI-VMD en un seul clic.

- Super dynamique : Désactivé
- Vitesse de contrôle de la lumière 8
- Vitesse de réglage de la balance des blancs : 8 Réduction du bruit numérique 128
- Auto intelligent : Désactivé
- Réglage automatique du contraste : Désactivé

ATTENTION !

Si vous sélectionnez des valeurs supérieures à "Max. 1/30s" dans **Réglage de l'image - Mode contrôle de la lumière - Obturateur maximum**, la fiabilité de la détection peut diminuer.

AI-VMD Paramétrage de l'opération de notification d'alarme

Définit le comportement de notification lorsque les conditions de notification d'alarme sont remplies.

- Une alarme n'est émise que lorsqu'un mouvement est détecté pour la première fois : Notification la première fois les conditions d'alarme sont remplies uniquement.
- Une alarme est émise chaque fois qu'un mouvement est détecté : Notification continue tant que les conditions d'alarme sont remplies (par défaut).

Réglage du seuil

Configure les seuils de AI-VMD. Ce paramètre s'applique à toutes les conditions de détection.

Seuil de détection de mouvement

Régalez le seuil de détection du mouvement de l'objet à détecter. Ce réglage s'applique au seuil de détection de tous les objets. Des valeurs plus faibles augmentent la probabilité de détection, mais peuvent entraîner un plus grand nombre de fausses alarmes.

Seuil d'identification humaine

Définir le seuil de détection des personnes. Des valeurs plus faibles augmentent la probabilité de détection, mais peuvent entraîner un plus grand nombre de fausses alertes.

Seuil d'identification du véhicule

Définir le seuil de détection des véhicules. Des valeurs plus faibles augmentent la probabilité de détection, mais peuvent entraîner un plus grand nombre de fausses alarmes.

Seuil d'identification des bicyclettes

Définir le seuil de détection des vélos. Des valeurs plus faibles augmentent la probabilité de détection, mais peuvent entraîner un plus grand nombre de fausses alarmes.

Réglage de l'heure

Configure la durée pendant laquelle une situation doit être détectée avant de déclencher des alarmes.

Temps de détection de l'intrus

Définissez la durée pendant laquelle une intrusion doit être observée avant de déclencher une alarme.

Réglage initial : 1 s

Temps de détection du vagabondage

Définissez la durée pendant laquelle la flânerie doit être observée avant de déclencher une alarme.

Réglage initial : 10 s

Temps de détection de la direction

Définissez la durée pendant laquelle un objet doit être observé avant de déclencher une alarme.

Réglage initial : 1 s

AVIS ! En fonction du mouvement des objets et d'autres facteurs, il se peut qu'une alarme ne se déclenche pas car le temps est trop court. Dans ce cas, il est recommandé de tester cette fonction et d'augmenter le temps de détection.





Profondeur

Le paramètre de profondeur permet de filtrer les objets détectés comme "humains" en fonction de leur taille ; les "humains" trop petits ne déclencheront pas d'alarme.

Le réglage de la profondeur s'applique à la fois au *programme de détection 1* et au *programme de détection 2*.

Réglage de la profondeur

Cliquez sur **Setup >>** pour afficher l'écran de **réglage de la profondeur** illustré ci-dessous.

Depth setting		On <input type="checkbox"/> Use "inch" as unit
Marker 1		Photographic subject size <input type="text" value="160"/> cm(100-200cm) *160cm = 63inch
		<input type="button" value="Clear"/>
Marker 2		Photographic subject size <input type="text" value="160"/> cm(100-200cm) *160cm = 63inch
		<input type="button" value="Clear"/>
Size setting		
Max. size		<input type="text" value="300"/> %
Min. size		<input type="text" value="50"/> %

Activer le réglage de la profondeur.

- Activé : Définit manuellement la profondeur à utiliser par l'appareil photo.
- Off : la profondeur n'est pas utilisée (valeur par défaut).

AVIS ! Si la détection des humains échoue souvent lorsque le **paramètre Profondeur** est activé, essayez de désactiver ce paramètre.

Utiliser le "pouce" comme unité

Si cette option est cochée, les centimètres seront remplacés par des pouces (désactivée par défaut).

Réglage de la taille

Lorsque le paramètre de profondeur est activé, seuls les humains détectés dont la taille est comprise entre la taille maximale et la taille minimale déclenchent des alarmes.

Définissez la taille maximale et minimale en utilisant une personne de 160 cm (63 pouces) comme taille de référence (100 %).

Taille maximale

Définir la taille maximale des humains à détecter.

Réglage initial : 300%

Taille minimale

Définir la taille minimale des humains à détecter.

Réglage initial : 50%

Procédure de réglage de la profondeur

Dessinez le marqueur 1 et le marqueur 2 dans deux positions sur le canevas.

Saisissez ensuite chaque "taille d'objet" pour le marqueur 1 (blanc) et le marqueur 2 (bleu).

Cliquez sur **Effacer** pour effacer le marqueur dessiné.

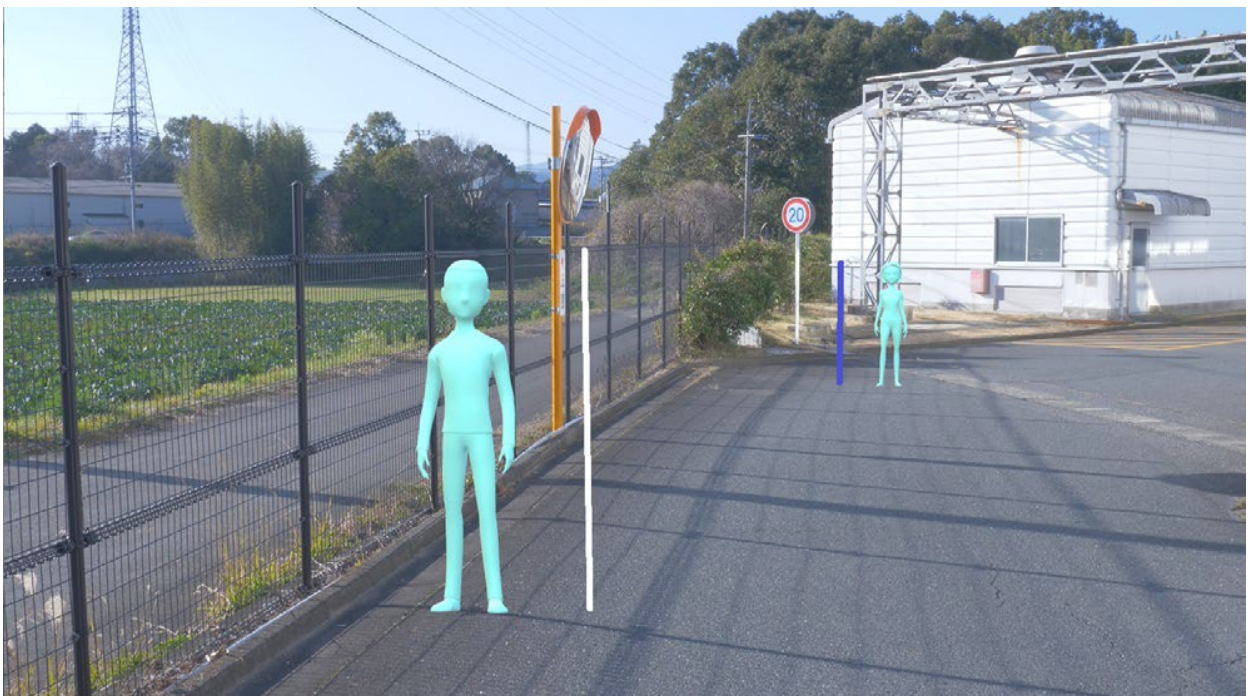

Fig. 3 : Exemple de réglage des marqueurs de profondeur

AVIS !

- Indiquez la "taille de l'objet" (hauteur) entre 100 cm et 200 cm. Tracez des lignes droites à l'endroit où se trouvent les hauteurs réelles.
- Dessinez les marqueurs à deux endroits différents de la toile, l'un à l'avant et l'autre à l'arrière. Si les deux marqueurs sont trop proches l'un de l'autre, la profondeur risque de ne pas être réglée correctement.

EXEMPLE :

Marqueur 1 taille : 160 cm

Marqueur 2 taille : 160 cm

Taille maximale : 150 %.

Taille minimale : 30 %.

Les personnes dont la taille est comprise entre 48 cm ($160 \times 30\%$) et 240 cm ($160 \times 150\%$) déclenchent une alarme.

Sélectionner une position prédéfinie (caméra PTZ uniquement)

Pour les caméras PTZ, les paramètres de profondeur et de taille peuvent être définis pour chaque position prédéfinie.

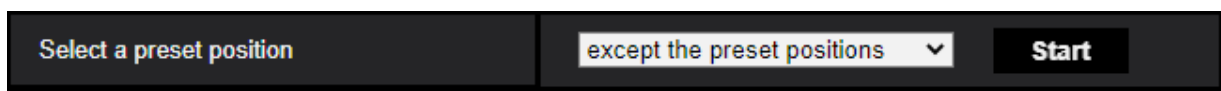

- Positions prédéfinies 1 à 16 : permet de régler individuellement la profondeur et la taille pour chaque position.
- Positions prédéfinies 17 à 256 : Les réglages de profondeur et de taille sont toujours les mêmes pour ces positions.

Complément d'information AI-VMD

Cette section permet d'ajouter des informations AI-VMD (cadres de détection et types d'objets de détection) aux données vidéo. Vous pouvez également afficher les cadres de détection et les pistes dans la vidéo en direct dans le navigateur Web.

Si vous réglez cette option sur " *On (with live display with blue frame)*", un cadre bleu met en évidence les objets en mouvement à l'écran. La couleur du cadre devient rouge lorsque l'objet pénètre dans la zone de détection et déclenche une alarme. De plus, la trajectoire de l'objet est affichée en vert pendant les 3 dernières secondes environ.

- *Désactivé* : les informations AI-VMD ne sont pas ajoutées. Ni les images de détection ni les pistes ne sont affichées.

- *Activé* : Les informations AI-VMD sont ajoutées, mais les cadres de détection et les pistes ne sont pas affichés.
- *Activé (avec affichage en direct)* : Les informations AI-VMD sont ajoutées, les cadres de détection et les pistes sont affichés, mais le cadre bleu n'est pas affiché (par défaut).
- *Activé (avec affichage en direct avec cadre bleu)* : Les informations AI-VMD sont ajoutées, le cadre de détection et les pistes sont affichés. En plus du cadre rouge, le cadre bleu est affiché.

AVIS ! Le réglage de l'ajout d'informations AI-VMD n'affecte pas le fonctionnement des alarmes.

Type d'information supplémentaire

Cette section permet d'ajouter des informations aux données vidéo et au type de trames affichées dans la vidéo en direct du navigateur web.

- *Avec des informations sur les objets détectés (informations sur les images d'alarme)* : Ajoute des informations sur les objets détectés (personnes, véhicules, vélos) et des informations sur la position des images d'alarme (image rouge), des images VMD (*Video Motion Detection*) (image bleue). Il s'agit du réglage par défaut.
- *Avec des informations sur les objets détectés (informations sur les cadres AI)* : Ajoute des informations sur les objets détectés (humains, véhicules, bicyclettes) et les informations sur la position des cadres AI (cadre vert) qui sont détectés par l'IA.
- *Sans informations sur les objets détectés* : Ajoute uniquement les informations sur la position du cadre d'alarme (cadre rouge) et des cadres VMD (cadre bleu). Les informations relatives aux objets détectés (personnes, véhicules, vélos) ne sont pas ajoutées.

Set (jeu de mots)

Cliquez sur ce bouton pour enregistrer le contenu de l'écran actuellement affiché.

Initialisation des données de réglage

Cliquez sur pour réinitialiser tous les paramètres de AI-VMD.

Condition d'alerte de l'alarme

Définir les conditions dans lesquelles une alarme est émise.

Montant du mouvement jugement

Vous pouvez définir le seuil d'alarme pour les objets en mouvement.

- *Désactivé* : l'alarme est déclenchée par les moindres mouvements de l'objet.
- *Faible* : l'alarme est déclenchée par de petits mouvements de l'objet.

- *Moyen* : Défaut
- *Élevé* : l'alarme est déclenchée en cas de mouvements importants de l'objet.

AVIS ! Les options "Off" et "Low" peuvent être utiles dans les scènes où l'objet se déplace de l'arrière vers l'avant et où l'angle d'inclinaison de la caméra est faible. L'option "élevé" peut être utile pour réduire le nombre de fausses alarmes positives causées par de légers mouvements.

5. Réglage de l'horaire

Par défaut, les programmes des *paramètres de détection 1* et *2* sont toujours actifs (24 heures sur 24, 7 jours sur 7). Pour modifier les horaires, voir → Utilisation des [Utilisation des horaires](#), p. 361.

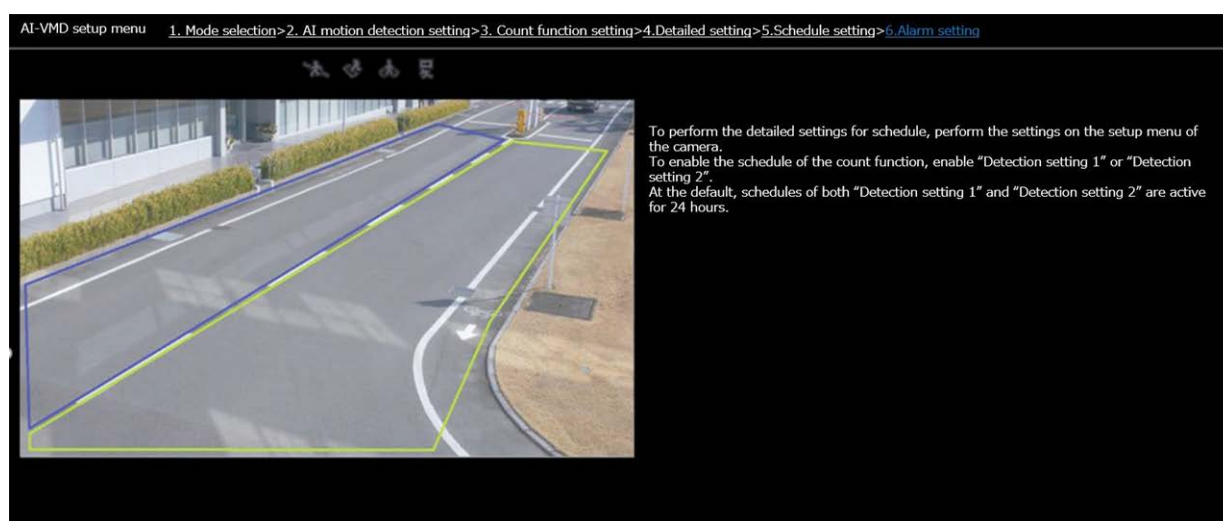

6. Réglage de l'alarme

Cet écran permet de définir les actions de la caméra lors de la détection d'objets.

Pour configurer les notifications d'alarme de base, voir → Configuration des [Configuration des notifications d'alarme](#), p. 300, → Paramètres [Paramètres réseau avancés](#), p. 329 avancés et → MxMessageSystem [paramètres](#), p. 357.

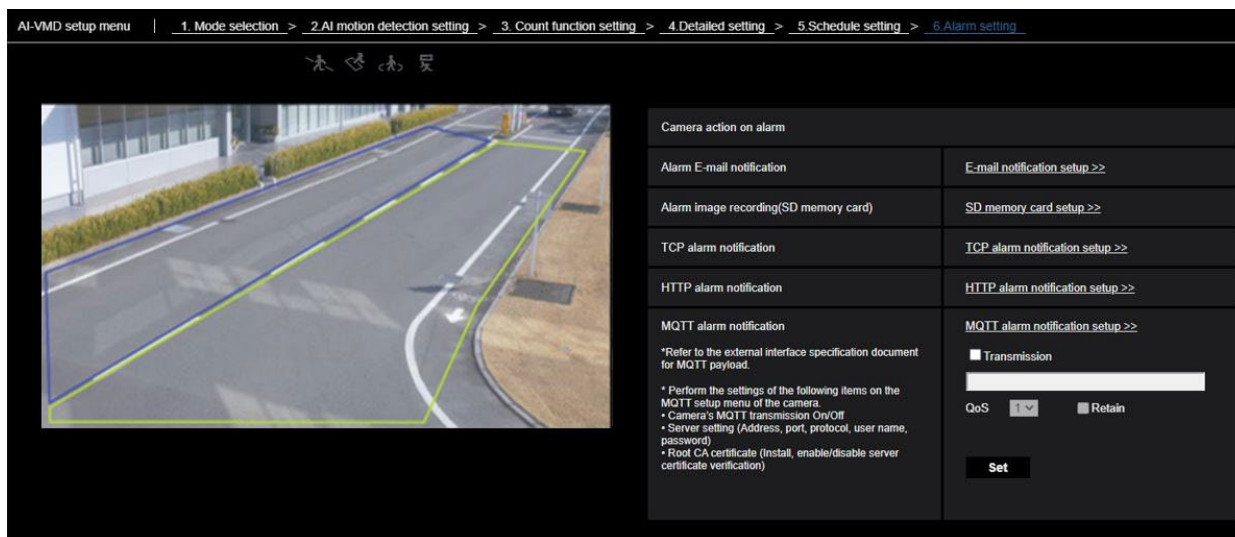

Alarme Notification par courrier électronique

Cliquez sur **Configuration de la notification par courrier électronique** pour configurer les notifications d'alarme par courrier électronique.

Enregistrement d'images d'alarme (carte mémoire SD)

Cliquez sur **Configuration de la carte mémoire SD** pour configurer les enregistrements de la carte SD d'alarme.

Notification d'alarme TCP

Cliquez sur **TCP alarm notification setup** pour configurer les notifications d'alarme TCP.

Notification d'alarme HTTP

Cliquez sur **Configuration de la notification d'alarme HTTP** pour configurer les notifications d'alarme HTTP.

Notification d'alarme MQTT

Cliquez sur **MQTT alarm notification setup** pour configurer les notifications d'alarme MQTT.

Transmission

Activez cette case à cocher pour envoyer des messages MQTT (désactivée par défaut).

Sujet

Entrez le nom du sujet MQTT (alphanumérique à un octet ou symboles jusqu'à 128 caractères).

Qualité de service

Sélectionnez le niveau de qualité de service (QoS). La qualité de la communication est plus élevée avec 0<1<2.

- 0 : Les messages sont délivrés au maximum une fois. Il n'y a aucune garantie que le message atteindra le serveur.
- 1 : Les messages sont délivrés au moins une fois (par défaut). Il est assuré que le message atteindra sa destination, mais il peut être dupliqué.
- 2 : Les messages sont livrés exactement une fois. Il est assuré que le message arrivera exactement une fois.

Conserver

Activez cette case à cocher pour que le dernier message notifié soit stocké sur le serveur MQTT (non cochée par défaut).

Écran de démonstration

L'AI-VMD et la fonction de comptage disposent tous deux d'un bouton d'affichage de l'écran de démonstration. Cliquez sur le bouton pour lancer la démo correspondante.

AI-VMD

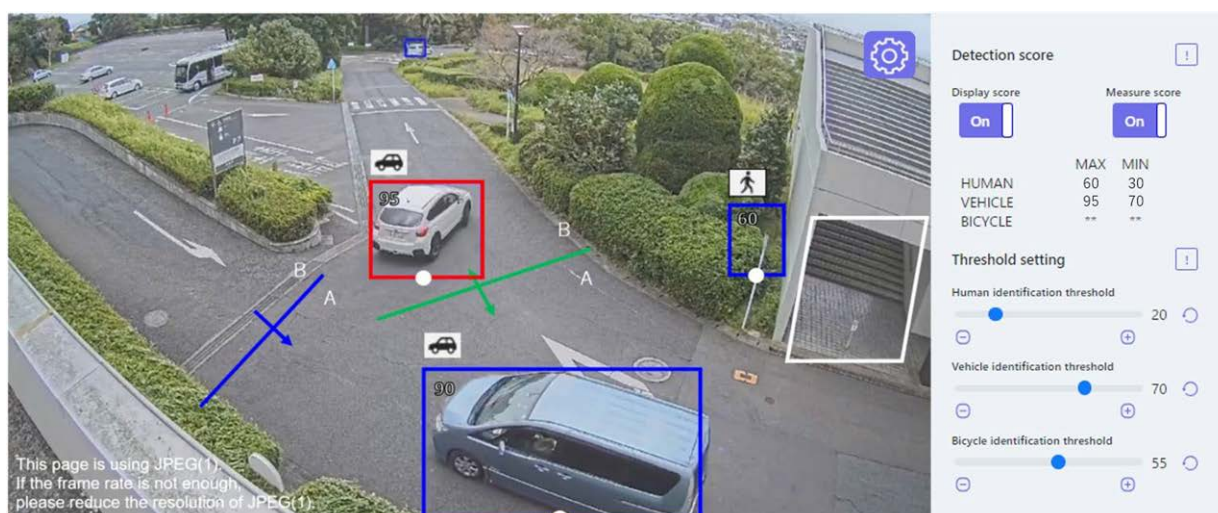

The screenshot displays a live video feed of a road intersection with AI object detection overlaid. A white car is detected with a score of 95, and a pedestrian is detected with a score of 60. A blue car is also visible with a score of 90. The interface includes a settings panel on the right with the following data:

Detection score		
Display score	Measure score	
<input checked="" type="checkbox"/>	<input checked="" type="checkbox"/>	
	MAX	MIN
HUMAN	60	30
VEHICLE	95	70
BICYCLE	**	**

Threshold setting	
Human identification threshold	20
Vehicle identification threshold	70
Bicycle identification threshold	55

At the bottom left of the video feed, a note reads: "This page is using JPEG(1). If the frame rate is not enough, please reduce the resolution of JPEG(1)."

Zone de détection

Les zones de détection sont affichées comme suit :

- Zones de détection
 - Zone 1 : Blanc
 - Zone 2 : Bleu
 - Domaine 3 : Vert
 - Zone 4 : Rouge
 - Zone 5 : Jaune
 - Zone 6 : Bleu clair
 - Zone 7 : Pourpre
 - Zone 8 : Rose
- Lignes
 - Ligne continue : Ligne réglée sur "On"
 - Ligne en pointillé : Ligne réglée sur "Off"

Etiquette de direction

Affiche les étiquettes de direction pour les fonctions de détection de ligne transversale et de comptage (détection de ligne transversale : A, B ; fonction de comptage : In, Out).

Cadre de détection

Un cadre s'affiche lorsqu'un objet cible est détecté.

- Cadre rouge : Affiche les objets situés dans la zone où l'alarme s'est déclenchée et les objets qui franchissent la ligne dans les directions définies.
- Cadre bleu : Affiche l'objet détecté.

Points blancs dans le cadre de détection

Le point blanc dans le cadre de détection des personnes indique la position des pieds de la personne.

Fonction de comptage

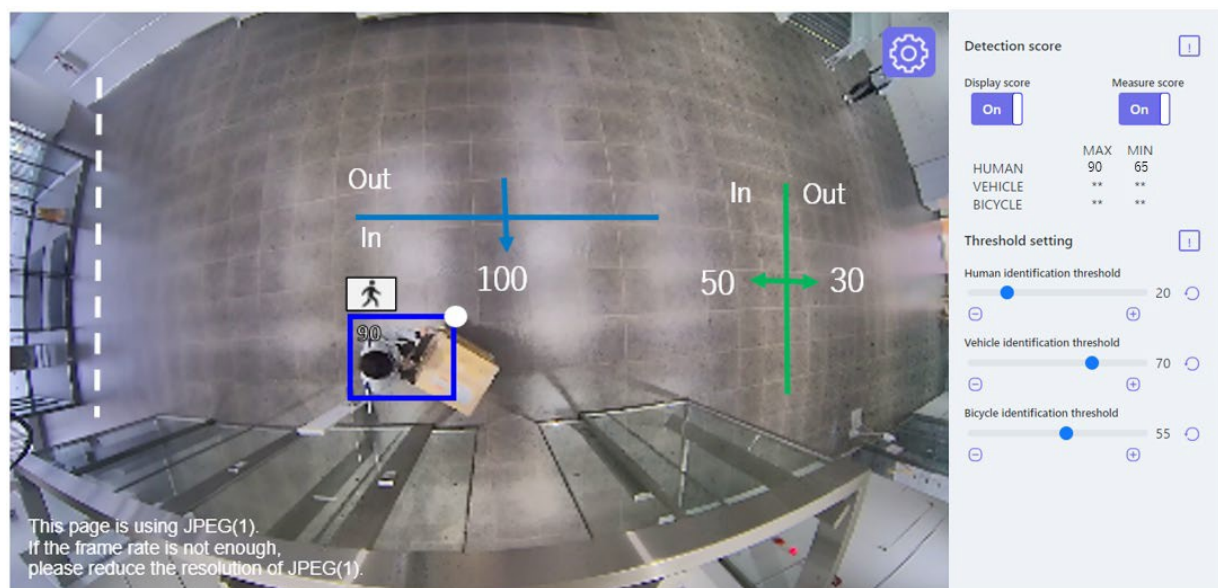

Nombre de comptages (fonction de comptage uniquement)

Le nombre d'objets cibles comptés dans la direction définie est affiché dans une couleur correspondant à la ligne en cours de comptage.

Ligne 1 : Blanc ; Ligne 2 : Bleu ; Ligne 3 : Vert ; Ligne 4 : Rouge ; Ligne 5 : Jaune ; Ligne 6 : Bleu clair ; Ligne 7 : violet ;

Ligne 8 : Rose

Bouton de réglage

Cliquez sur ce bouton pour afficher les options **Afficher le score** et **Mesurer le score**, ainsi que les paramètres de seuil.

Afficher le score

Lorsque l'interrupteur est sur "On", le score d'affichage est affiché dans le coin supérieur gauche du cadre de détection.



Un score de détection inférieur au seuil est indiqué par "***".

Score de la mesure

Lorsqu'il est réglé sur "On", il mesure les scores de détection maximum et minimum et affiche les résultats (MAX/MIN) sur l'écran de démonstration.

Icône

Lorsque l'affichage est activé, l'icône de l'objet à détecter s'affiche en haut à gauche du cadre de détection.

- L'homme : 
- Véhicule : 
- Véhicules à deux roues : 

AVIS !

- Veuillez utiliser Mozilla Firefox, Google™ Chrome™ ou Microsoft Edge pour afficher l'écran de démonstration. Internet Explorer n'est pas pris en charge.
- L'écran de démonstration ne peut être affiché que sur un seul navigateur. Il ne permet pas l'accès simultané à plusieurs navigateurs. Il n'est pas non plus possible d'afficher simultanément les deux écrans de démonstration pour l'AI-VMD et la fonction de comptage.
- Si le cryptage des données est activé, l'image de l'écran de démonstration ne s'affiche pas.
- L'écran de démonstration ne prend pas en charge les connexions HTTPS.
- En cas d'utilisation simultanée avec d'autres fonctions du logiciel d'extension, la position de la personne peut être considérablement désalignée par rapport au cadre de détection sur l'écran de démonstration.
- L'écran de démonstration ne sert qu'à des fins de démonstration ; il **ne doit pas** être utilisé pour des opérations en direct.
- Si le **score d'affichage** est désactivé, le **score de mesure** ne peut pas être activé.

Utilisation de AI-VMD

Une fois la configuration de AI-VMD terminée (→Configuration de [Configuration de AI-VMD](#), p. 396), ouvrez le navigateur web de l'appareil photo pour afficher la vidéo et commencer à utiliser le logiciel.

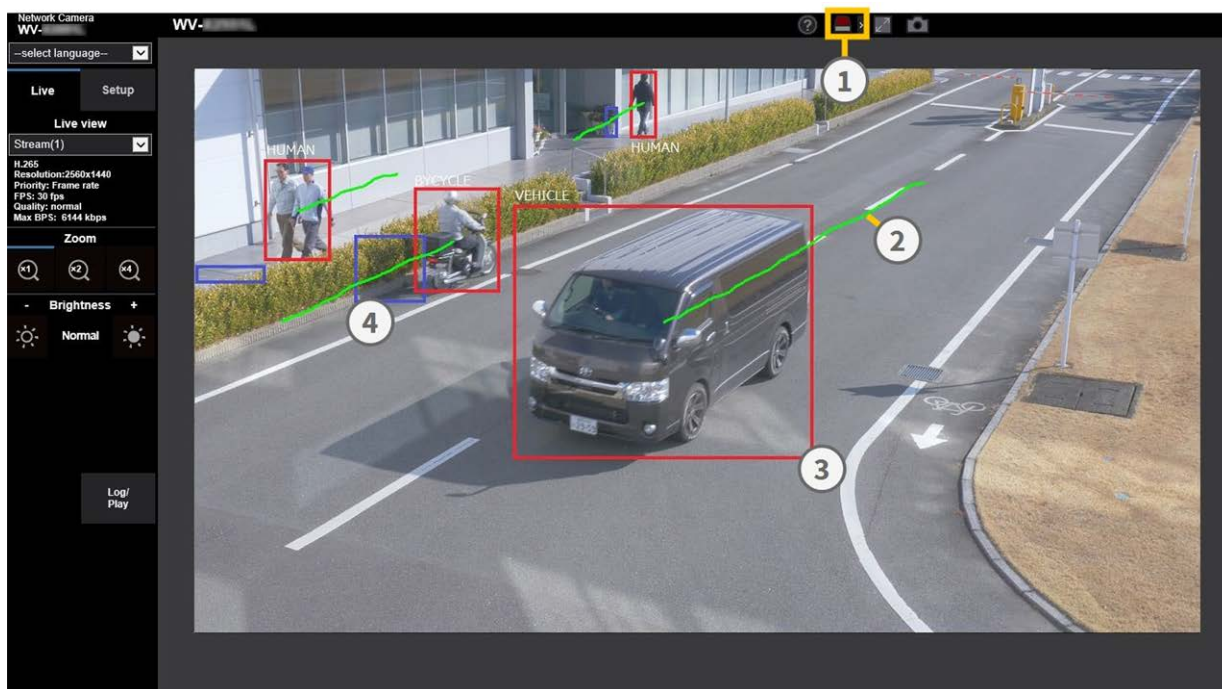

1. Icônes d'alarme
2. Poursuivre
3. Cadre de détection rouge
4. Cadre de détection bleu

Icônes d'alarme



Lorsque l'AI-VMD détecte des corps en mouvement, l'icône d'alarme et les icônes des modes de détection s'allument. Cliquez sur l'icône d'alarme pour effacer l'état d'alarme et éteindre toutes les icônes.

Cliquez sur > à droite du bouton pour afficher l'état de l'alarme pour chaque mode de détection.

-  ALARME
-  LIGNE DE CROISEMENT
-  INTRUDER
-  LOITERING
-  DIRECTION

Un cadre rouge est ajouté à l'icône du mode de détection correspondant lorsqu'une alarme se produit. En outre, les détails de l'alarme sont décrits à droite de l'icône.

Cliquez sur < pour masquer l'icône de chaque mode de détection.

Trames de détection (rouge, bleu)

Lorsqu'un objet en mouvement est détecté, un cadre bleu apparaît autour du corps. Lorsque l'objet pénètre dans une zone de détection et déclenche une alarme, le cadre devient rouge.

L'affichage du cadre peut être activé/désactivé (→[Complément d'information AI-VMD, p. 415 IA-VMD](#)).

Poursuivre

La trajectoire d'un cadre d'alarme (rouge) est affichée en vert ; elle suit les 3 dernières secondes environ du mouvement de l'objet.

Il s'affiche lorsque le cadre d'alarme (cadre rouge) est affiché dans les paramètres [Complément d'information AI-VMD, p. 415 IA-VMD](#) et [Type d'information supplémentaire, p. 416](#) supplémentaires.

ATTENTION !

- Si vous modifiez **Image/Audio > Mode capture d'image** ou **Basique > Rotation de l'image** dans le menu de configuration de la caméra après avoir défini les zones de détection de l'AI-VMD, il se peut que les zones de détection, les zones de masque et la profondeur soient décalées ou initialisées. Après avoir modifié le **mode de capture d'image** ou la **rotation de l'image**, vérifiez à nouveau le réglage de la zone de détection, le réglage de la zone de masque et le réglage de la profondeur.
- Si vous modifiez le réglage du zoom après avoir défini les zones de détection de l'AI-VMD, les zones de détection et les zones de masque peuvent se décaler. Après avoir modifié le réglage du zoom, vérifiez à nouveau le réglage de la zone de détection, le réglage de la zone de masque et le réglage de la profondeur.

AVIS ! L'icône d'alarme s'allume également lorsqu'une entrée d'alarme ou une alarme de commande est reçue à un terminal d'alarme.

Licences de logiciels libres

Licence MIT (MIT)

Copyright (c) 2015 Andrew Putilov

L'autorisation est accordée par la présente, gratuitement, à toute personne obtenant une copie de ce logiciel et des fichiers de documentation associés (le "Logiciel"), de traiter le Logiciel sans restriction, y compris sans limitation les droits d'utiliser, de copier, de modifier, de fusionner, de publier, de

distribuer, d'accorder des sous-licences et/ou de vendre des copies du Logiciel, et d'autoriser les personnes à qui le Logiciel est fourni à le faire, sous réserve des conditions suivantes :

L'avis de droit d'auteur ci-dessus et cet avis d'autorisation doivent être inclus dans toutes les copies ou parties substantielles du logiciel.

LE LOGICIEL EST FOURNI "TEL QUEL", SANS GARANTIE D'AUCUNE SORTE, EXPRESSE OU IMPLICITE, Y COMPRIS, MAIS SANS S'Y LIMITER, LES GARANTIES DE QUALITÉ MARCHANDE, D'ADÉQUATION À UN USAGE PARTICULIER ET D'ABSENCE DE CONTREFAÇON. EN AUCUN CAS, LES AUTEURS OU LES DÉTENTEURS DES DROITS D'AUTEUR NE PEUVENT ÊTRE TENUS RESPONSABLES D'UNE QUELCONQUE RÉCLAMATION, D'UN QUELCONQUE DOMMAGE OU D'UNE QUELCONQUE RESPONSABILITÉ, QUE CE SOIT DANS LE CADRE D'UNE ACTION CONTRACTUELLE, DÉLICTELLE OU AUTRE, DÉCOULANT DU LOGICIEL, DE SON UTILISATION OU DE TOUTE AUTRE OPÉRATION LIÉE AU LOGICIEL.

Accord de licence pour la bibliothèque Open Source de vision par ordinateur (licence BSD à 3 clauses)

En téléchargeant, copiant, installant ou utilisant le logiciel, vous acceptez cette licence.

Si vous n'acceptez pas cette licence, ne téléchargez pas, n'installez pas, ne copiez pas et n'utilisez pas le logiciel.

Copyright (C) 2000-2020, Intel Corporation, tous droits réservés. Copyright (C) 2009-2011, Willow Garage Inc. tous droits réservés. Copyright (C) 2009-2016, NVIDIA Corporation, tous droits réservés. Copyright (C) 2010-2013, Advanced Micro Devices, Inc. tous droits réservés. Copyright (C) 2015-2016, OpenCV Foundation, tous droits réservés.

Copyright (C) 2015-2016, Itseez Inc. tous droits réservés. Copyright (C) 2019-2020, Xperience AI, tous droits réservés. Les droits d'auteur de tiers sont la propriété de leurs détenteurs respectifs.

La redistribution et l'utilisation sous forme de code source et de code binaire, avec ou sans modification, sont autorisées sous réserve que les conditions suivantes soient remplies :

- Les redistributions de code source doivent conserver la mention de copyright ci-dessus, la présente liste de conditions et la clause de non-responsabilité suivante.
- Les redistributions sous forme binaire doivent reproduire l'avis de copyright ci-dessus, la présente liste de conditions et l'avis de non-responsabilité suivant dans la documentation et/ou les autres documents fournis avec la distribution.

- Ni les noms des détenteurs des droits d'auteur ni les noms des contributeurs ne peuvent être utilisés pour soutenir ou promouvoir des produits dérivés de ce logiciel sans autorisation écrite préalable spécifique.

Ce logiciel est fourni par les détenteurs des droits d'auteur et les contributeurs "en l'état" et toute garantie expresse ou implicite, y compris, mais sans s'y limiter, les garanties implicites de qualité marchande et d'adéquation à un usage particulier, est rejetée.

En aucun cas les détenteurs des droits d'auteur ou les contributeurs ne peuvent être tenus responsables des dommages directs, indirects, accessoires, spéciaux, exemplaires ou consécutifs (y compris, mais sans s'y limiter, l'acquisition de biens ou de services de substitution, la perte d'utilisation, de données ou de bénéfices, ou l'interruption des activités), quelle qu'en soit la cause et quelle que soit la théorie de la responsabilité, qu'il s'agisse d'un contrat, d'une responsabilité stricte ou d'un délit civil (y compris la négligence ou autre) découlant de quelque manière que ce soit de l'utilisation de ce logiciel, même s'ils ont été informés de la possibilité de tels dommages.

Groupe indépendant JPEG

Ce logiciel est basé en partie sur le travail du groupe indépendant JPEG.

La redistribution et l'utilisation sous forme de code source et de code binaire, avec ou sans modification, sont autorisées sous réserve que les conditions suivantes soient remplies :

- Les redistributions de code source doivent conserver la mention de copyright ci-dessus, la présente liste de conditions et la clause de non-responsabilité suivante.
- Les redistributions sous forme binaire doivent reproduire l'avis de copyright ci-dessus, la présente liste de conditions et l'avis de non-responsabilité suivant dans la documentation et/ou les autres documents fournis avec la distribution.

- Ni le nom du projet libjpeg-turbo ni les noms de ses contributeurs ne peuvent être utilisés pour soutenir ou promouvoir des produits dérivés de ce logiciel sans autorisation écrite préalable.

CE LOGICIEL EST FOURNI PAR LES DETENTEURS DES DROITS D'AUTEUR ET LES CONTRIBUTEURS "EN L'ETAT", ET TOUTE GARANTIE EXPRESSE OU IMPLICITE, Y COMPRIS, MAIS SANS S'Y LIMITER, LES GARANTIES IMPLICITES DE QUALITE MARCHANDE ET D'ADEQUATION A UN USAGE PARTICULIER, EST REJETTEE. EN AUCUN CAS LES DETENTEURS DES DROITS D'AUTEUR OU LES CONTRIBUTEURS NE SERONT RESPONSABLES DES DOMMAGES DIRECTS, INDIRECTS, ACCIDENTELS, SPECIAUX, EXEMPLAIRES OU CONSECUTIFS (Y COMPRIS, MAIS SANS S'Y LIMITER, L'ACQUISITION DE BIENS OU DE SERVICES DE SUBSTITUTION, LA PERTE D'UTILISATION, DE DONNEES OU DE BENEFICES, OU L'INTERRUPTION D'ACTIVITE), QUELLE QU'EN SOIT LA CAUSE ET QUELLE QUE SOIT LA THEORIE DE LA RESPONSABILITE, QU'IL S'AGISSE D'UN CONTRAT, D'UNE RESPONSABILITE STRICTE OU D'UN ACTE DELICTUEL (Y COMPRIS LA NEGLIGENCE OU AUTRE) RESULTANT DE QUELQUE FACON QUE CE SOIT DE L'UTILISATION DE CE LOGICIEL, MEME S'ILS ONT ETE AVISES DE LA POSSIBILITE DE TELS DOMMAGES.

Explications du journal du système

SMTP

Classification	Description	Explications/Remarques
Erreur du serveur POP3	Erreur d'authentification	Le nom d'utilisateur et le mot de passe sont peut-être incorrects. Vérifiez à nouveau les paramètres de messagerie.
	Sans trouver de serveur POP3	L'adresse IP du serveur est peut-être incorrecte. Confirmez le réglage de l'adresse IP du serveur. Le serveur POP3 est peut-être en panne. Contactez votre administrateur réseau.
Erreur du serveur SMTP	Erreur d'authentification SMTP	Le nom d'utilisateur et le mot de passe sont peut-être incorrects. Vérifiez à nouveau les paramètres de messagerie.
	Non résolution de l'adresse du serveur de messagerie à partir du DNS	Il se peut que le serveur DNS soit mal spécifié. Vérifiez à nouveau les paramètres DNS. Le serveur DNS est peut-être en panne. Contactez votre administrateur réseau.
	Sans trouver le serveur SMTP	L'adresse IP du serveur est peut-être incorrecte. Confirmez le réglage de l'adresse IP du serveur. Le serveur SMTP est peut-être en panne. Contactez votre administrateur réseau.
Erreur interne	Autres erreurs	Il y a un problème avec la fonction de messagerie. Vérifiez à nouveau les paramètres de messagerie.

Visual.Net

Classification	Description	Explications/Remarques
Erreur de test d'accès	Échec du test d'accès	Le routeur n'est peut-être pas configuré pour le transfert de port. Activez la configuration UPnP en vous référant au manuel d'instructions de votre routeur.
Erreur de serveur visuel	L'adresse du serveur net ne peut être résolue à partir de DNS.	Il se peut que le serveur DNS soit mal spécifié. Vérifiez à nouveau les paramètres DNS. Le serveur DNS est peut-être en panne.
Échec de la connexion	Pas de réponse du serveur Erreur de transfert	Le serveur peut sembler être en panne.
Erreur interne	Autres erreurs	Il semble que vous ayez un problème avec la fonction.Net. Essayez de réinstaller le logiciel de redistribution Visual.Net.

Mise à jour dynamique du DNS

Classification	Description	Explications/Remarques
Erreur du serveur DDNS	Impossible de résoudre l'adresse du serveur DDNS à partir du DNS	Il se peut que le serveur DNS soit mal spécifié. Vérifiez à nouveau les paramètres DNS. Le serveur DNS est peut-être en panne. Contactez votre administrateur réseau.
Échec de la connexion	Pas de réponse du serveur Enregistrement de l'hôte avec homonymes	Le serveur DDNS est peut-être en panne. Contactez l'administrateur du serveur. Les hôtes portant le même nom sont enregistrés sur le serveur DDNS. Confirmez le paramètre de mise à jour DDNS.
Erreur interne	Autres erreurs	Un problème est survenu avec la fonction de mise à jour DDNS. Confirmez le réglage de la mise à jour DDNS.

NTP

Classification	Description	Explications/Remarques
Échec de la connexion	Pas de réponse du serveur	L'adresse IP du serveur est peut-être incorrecte. Confirmez le réglage de l'adresse IP du serveur. Le serveur NTP est peut-être hors service. Contactez l'administrateur du serveur.
Erreur interne	Autres erreurs	Des problèmes surviennent avec la fonction NTP. Confirmez les paramètres NTP.
Succès de la synchronisation du temps avec NTP	Correction automatique de l'heure	Adaptation réussie de l'heure.

HTTPS

Classification	Description	Détails du contenu
HTTPS	Demande de signature générée	La création de la demande de signature est terminée.
	Certificat CA installé	L'installation du certificat CA est terminée.
	Certificat CA supprimé	Le certificat de l'autorité de certification a été supprimé.
	Anciennes touches CRT appliquées	Les touches CRT précédentes ont été appliquées en tant que touches CRT.
	Clé CRT générée	La génération de la clé CRT est terminée.

MQTT

Classification	Description	Détails du contenu
MQTT	Échec de la connexion	Échec de la connexion au serveur, échec de la validation du certificat ou déconnexion (à l'exception de la déconnexion de la caméra due à des changements de configuration).
	Erreur de notification	Si la publication sur le serveur échoue

Connexion

Classification	Description	Détails du contenu
Connexion	Nom d'utilisateur ou adresse IP	Affiche le nom de l'utilisateur connecté à la caméra lorsque l'authentification utilisateur est configurée. Affiche l'adresse IP de l'utilisateur connecté à la caméra lorsque l'authentification de l'hôte est configurée.
Échec de la connexion	Nom de l'utilisateur	Affiche le nom de l'utilisateur qui n'a pas réussi à se connecter à la caméra lorsque l'authentification utilisateur est configurée. Si l'utilisateur n'est pas enregistré, le message (utilisateur non enregistré) s'affiche. Le journal de l' échec de la connexion peut subsister en fonctionnement normal, mais il ne s'agit pas d'une erreur de l'appareil photo. Si un grand nombre de journaux consécutifs sont conservés, il est possible d'obtenir un accès non autorisé. Contactez votre administrateur réseau.

Notification d'alarme unique

Classification	Description	Explications/Remarques
Erreur de destination de la notification d'alarme originale	Sans en avertir	L'adresse IP de la destination de la notification est peut-être incorrecte. Confirmez le réglage de l'adresse IP de la destination de la notification. La destination de la notification peut être en panne. Contactez votre administrateur réseau.
	L'adresse de notification ne peut être résolue à partir de DNS.	Il se peut que le serveur DNS soit mal spécifié. Vérifiez à nouveau les paramètres DNS. Le serveur DNS est peut-être en panne. Contactez votre administrateur réseau.

Notification d'alarme HTTP

Classification	Description	Explications/Remarques
Erreur de destination de la notification d'alarme HTTP	Sans en avertir	L'adresse IP de la destination de la notification est peut-être incorrecte. Confirmez le réglage de l'adresse IP de la destination de la notification. La destination de la notification peut être en panne. Contactez votre administrateur réseau.
	L'adresse de notification ne peut être résolue à partir de DNS.	Il se peut que le serveur DNS soit mal spécifié. Vérifiez à nouveau les paramètres DNS. Le serveur DNS est peut-être en panne. Contactez votre administrateur réseau.
	Erreur d'authentification	Le nom d'utilisateur et le mot de passe peuvent être incorrects. Vérifiez si l'alarme HTTP est correctement réglée.

Sécurité de la carte SD

Classification	Description	Détails du contenu
Carte SD	Demande de signature générée	La création de la demande de signature est terminée.
	Certificat CA installé	L'installation du certificat CA est terminée.
	Certificat CA supprimé	Le certificat de l'autorité de certification a été supprimé.
	Anciennes touches CRT appliquées	Les touches CRT précédentes ont été appliquées en tant que touches CRT.
	Clé CRT générée	La génération de la clé CRT est terminée.

Mise à jour du micrologiciel

Classification	Description	Détails du contenu
Mise à jour du micrologiciel	Mise à jour réussie de la version	La version du micrologiciel est mise à jour avec succès et la version du micrologiciel (avant/après) est enregistrée.
	Échec de la mise à jour de la version (timeout : bande passante insuffisante)	Échec de l'appel à la ferme en raison d'un dépassement de délai dû à une largeur de bande de communication insuffisante. Confirmez l'environnement de communication et recommencez la procédure.
	Échec de la mise à niveau de la version (erreur de fichier : sélection incorrecte du fichier du micrologiciel)	Farm-up a échoué parce que le mauvais fichier a été téléchargé. Sélectionnez le micrologiciel de l'appareil photo et refaites le test.
	Échec de la mise à jour de la version (erreur de communication : fichier corrompu)	La mise à jour a échoué en raison d'une corruption de fichier pendant le transfert du micrologiciel. Confirmez l'environnement de communication et recommencez la procédure.
	Échec de la mise à jour de la version (autre erreur)	Une erreur s'est produite lors de la mise à jour de la version du micrologiciel. Attendez un peu avant de recommencer la procédure.

État de l'installation

Classification	Description	Détails du contenu
État de l'installation	Erreur d'état de l'installation	Une erreur d'installation a été détectée. Confirmez les conditions d'installation de la machine et remettez-la sous tension.

FTP/SFTP

Classification	Description	Détails du contenu
Erreur de serveur	Impossible de trouver un serveur	Le serveur FTP/SFTP est peut-être en panne. Contactez l'administrateur du serveur.
	Non résolution de l'adresse du serveur FTP à partir du DNS	L'adresse IP du serveur FTP/SFTP est peut-être incorrecte. Confirmez le réglage de l'adresse IP du serveur.
Échec de la connexion	Erreur de nom d'utilisateur et de mot de passe	Le serveur FTP/SFTP est peut-être mal configuré. Confirmez les paramètres.
	Échec du changement de dossier	Le réglage de chaque écran peut être incorrect. Confirmez les réglages.
	Erreur de collation de la clé de l'hôte	
	Sans privilèges d'accès	
	Échec de la transmission de l'image	
	Erreur de transfert	
	Erreur en mode passif	
Erreur interne	Échec de la déconnexion	
	Autres erreurs	Il y a un problème avec la fonction FTP/SFTP. Vérifiez à nouveau les paramètres FTP/SFTP.

Dépannage

Vérifier les symptômes dans ce tableau avant de demander une réparation

Contactez le revendeur auprès duquel vous avez acheté l'appareil photo si vous ne parvenez pas à résoudre les problèmes ou si vous présentez des symptômes autres que ceux répertoriés dans ce tableau.

Impossible d'accéder à l'appareil photo à partir du navigateur web

Causes et contre-mesures	Référence
Des câbles de réseau de catégorie 5e ou supérieure sont-ils utilisés pour la connexion au réseau ?	Installation rapide
Vérifiez que le témoin de liaison (LINK) est allumé. S'il n'est pas allumé, la connexion au réseau local n'est pas normale ou le réseau auquel la connexion est établie ne fonctionne pas normalement. Vérifier que le câble ne présente pas de contact ou de câblage défectueux.	Installation rapide
Vérifiez que l'appareil est sous tension et que l'appareil est sous tension.	Installation rapide
Des adresses IP valides ont-elles été définies pour votre caméra ?	Configuration du réseau, p. 323

Des adresses IP incorrectes ont-elles été consultées ? Confirmez la connexion à l'aide de la méthode suivante. Dans l'invite de commande Windows > Si votre caméra renvoie une réponse sous l'**adresse IP** ping **définie pour votre caméra**, celle-ci fonctionne normalement. S'il n'y a pas de réponse, vérifiez la connexion à l'aide d'un PC connecté au même réseau que la caméra, comme indiqué ci-dessous. Si le pare-feu du PC est activé, annulez temporairement le pare-feu avant de configurer la caméra.

Dans un environnement sans serveur DHCP, redémarrez l'appareil photo à l'aide du bouton Initialisation et réglez l'adresse IP sur **192.168.0.10(*)**. Accédez ensuite à l'appareil photo pour réinitialiser l'adresse IP (ce qui a pour effet d'initialiser tous les paramètres).

L'adresse IP de la caméra intégrée (*) Multisensor/PTZ est 192.168.0.10 pour la caméra PTZ et 192.168.0.11 pour la caméra Multisensor.

Assurez-vous que vous n'utilisez pas l'un des ports de caméra réservés à d'autres fins.

Les ports réservés sont les suivants : 20, 21, 22, 23, 25, 42, 53, 67, 68, 68, 69, 80, 110, 123, 161, 162, 443, 554, 995, 1883, 883, 10669, 10670, 59000–61000.

[Configuration du réseau, p. 323](#)

L'adresse IP définie fait-elle double emploi avec d'autres appareils ?

L'adresse définie et le sous-réseau du réseau de destination sont-ils en conflit ? (Si l'appareil photo et l'ordinateur sont connectés dans le même sous-réseau) ?

L'adresse IP de la caméra et du PC est-elle réglée sur le même sous-réseau ? De même, si l'option **Utiliser un serveur proxy** n'est pas activée sur le PC, ou si vous accédez à la caméra dans le même sous-réseau, il est recommandé d'activer l'option **Supprimer de l'adresse proxy**.

Si la caméra est connectée à un autre sous-réseau, la passerelle par défaut de la caméra est-elle correctement définie ?

[Configuration du réseau, p. 323](#)

Accédez-vous à l'appareil photo avec un nom DDNS différent de celui enregistré auprès d'un service DDNS ? Accédez à l'appareil photo avec le nom enregistré.

Lorsque vous utilisez HTTPS, accédez à la caméra en utilisant **https://<adresse IP> : port/**.

--
--

Impossible d'accéder à l'appareil photo depuis Internet

Causes et contre-mesures	Référence
<p>Les paramètres réseau de l'appareil photo sont-ils corrects ? Configurez correctement la passerelle par défaut ou l'adresse du serveur DNS. Si vous utilisez le service DDNS, assurez-vous qu'il est correctement configuré.</p> <p>Dans le domaine des réseaux, avez-vous correctement configuré la passerelle par défaut ?</p>	<p>Configuration du réseau, p. 323</p>
<p>Le routeur dispose-t-il d'une configuration de transfert de port ? Si votre routeur ne dispose pas de la fonction UPnP, vous devez configurer la redirection de port pour permettre l'accès à la caméra depuis Internet. Reportez-vous au mode d'emploi de votre routeur pour savoir comment procéder à la configuration.</p> <p>La fonction UPnP est-elle désactivée sur le routeur ? Reportez-vous au mode d'emploi du routeur et activez la fonction UPnP.</p> <p>Le routeur dispose-t-il d'un filtrage de paquets ou d'autres paramètres qui interdisent l'accès à partir d'Internet ? Activez votre routeur pour qu'il puisse accéder à Internet. Reportez-vous au mode d'emploi de votre routeur pour savoir comment configurer cette fonction.</p>	<p>Configuration de l'UPnP, p. 343</p>

Avez-vous accès à l'adresse IP (adresse locale) à utiliser sur le réseau local ? Vérifiez les paramètres du réseau IPv4, les paramètres du réseau IPv6 et les paramètres DDNS, et accédez à l'adresse globale (ou à l'URL enregistrée auprès du service DDNS) en tant qu'adresse IP de la caméra pour l'utiliser sur Internet avec le numéro de port de la caméra. [Configuration du réseau, p. 323](#)

L'appareil photo demande une authentification lorsqu'il change de page

Si le nom d'utilisateur ou le mot de passe a été modifié pendant l'accès à l'appareil photo et que le nom d'utilisateur ou le mot de passe connecté a été modifié dans un autre navigateur Web, l'écran d'authentification s'affiche chaque fois que l'on change d'écran. Fermez le navigateur Web et accédez de nouveau à l'appareil photo.

Si vous avez modifié le réglage de la **méthode d'authentification**, fermez le navigateur Web et accédez de nouveau à l'appareil photo.

Temps de latence élevé lors de l'affichage des images

Causes et contre-mesures

Référence

Accédez-vous en mode HTTPS ? En mode HTTPS, l'affichage sera plus lent en fonction des spécifications de votre PC pour le traitement du décodage.

Avez-vous accès à votre caméra sur le même réseau local via un proxy ? Configurez le PC de manière à ce qu'il ne passe pas par un proxy.

Plusieurs utilisateurs se réfèrent-ils à l'image de la caméra en même temps ? Si plusieurs utilisateurs se réfèrent à l'image de la caméra en même temps, l'affichage de l'écran peut prendre plus de temps ou la vitesse de mise à jour de l'image de la caméra peut être plus lente.

Il n'est pas possible d'accéder à la caméra à partir d'un terminal mobile ou d'une tablette

Causes et contre-mesures	Référence
L'URL est erronée. Ou bien le mot /cam n'est-il pas saisi à la fin de l'URL ? Lorsque vous accédez à la caméra à partir d'un terminal portable, saisissez /cam à la fin de l'URL à utiliser pour accéder à la caméra à partir de l'ordinateur.	--
La méthode de cryptage SSL du HTTPS du terminal mobile ou de la tablette est-elle différente de celle de cet appareil ? Réglez la connexion du HTTPS de cet appareil sur HTTP et accédez de nouveau à l'appareil photo.	--
Lorsque vous utilisez HTTPS, accédez à https://IP adress : port/ .	--

Pas d'image

Causes et contre-mesures	Référence
Veuillez consulter le mode d'emploi de votre terminal mobile/tablette pour obtenir des informations sur la limitation de la taille des données d'image pouvant être affichées sur le terminal mobile/tablette.	--

Image floue

Causes et contre-mesures	Référence
Vérifiez que la mise au point est correctement réglée. Réglage du zoom/de la mise au point, p. 214	

L'image n'est pas centrée après le démarrage

Causes et contre-mesures	Référence
La mise au point et le zoom sont réglés après le démarrage de l'appareil, et l'appareil peut ne pas être mis au point pendant un certain temps.	--

L'image n'est pas mise à jour

Causes et contre-mesures	Référence
En fonction du navigateur ou de la version, les images peuvent ne pas être mises à jour ou d'autres problèmes peuvent survenir.	--
L'affichage des images peut être interrompu en raison de l'encombrement du réseau ou de la concentration de l'accès à la machine. Demandez l'acquisition d'images en appuyant sur la touche F5 du clavier.	--

Les images sont sombres

Causes et contre-mesures	Référence
La luminosité est-elle réglée sur l'assombrissement ? Cliquez sur Normal pour la luminosité.	À propos des pages d'images en direct, p. 43

Les images sont trop lumineuses

Causes et contre-mesures	Référence
La luminosité est-elle réglée sur éclaircir ? Cliquez sur Luminosité normale .	À propos des pages d'images en direct, p. 43
Lorsque la barre de défilement de l' étirement adaptatif des noirs est déplacée dans la direction -, l'image est assombrie.	Configuration de la qualité de l'image, p. 195

Les images clignotent

Causes et contre-mesures	Référence
Si le scintillement est un problème, réglez le mode de contrôle de la lumière sur Scène intérieure .	Configuration de la qualité de l'image, p. 195

Images non enregistrées sur la carte SD ou erreurs de lecture/écriture

Causes et contre-mesures	Référence
Vérifiez que la carte SD est correctement montée.	--
La carte SD est-elle formatée ?	--
MB est affiché dans l'onglet Capacité restante de la carte SD . Veuillez formater la carte SD.	Options de la carte SD, p. 158
La capacité restante des onglets de la carte SD n'est pas affichée ? Vérifiez le réglage du verrouillage par mot de passe.	Options de la carte SD, p. 158
Si la fonction de notification par courrier ou d'alarme unique est utilisée, l'erreur de reconnaissance de la carte SD a-t-elle été reçue ?	Options de la carte SD, p. 158
Dans le menu Maintenance > État > Journal de la carte SD <SD > L'erreur de reconnaissance s'affiche-t-elle ? Formatez la carte SD.	Configuration des notifications d'alarme, p. 300 Configuration de SMTP (E-mail), p. 329
La carte SD est-elle défectueuse ? La carte SD a un nombre limité de réécritures. Remplacez la carte SD par une nouvelle si elle est réécrite fréquemment, car elle peut durer longtemps.	--

Impossible d'utiliser la transmission vocale

Causes et contre-mesures	Référence
Vérifiez que le microphone et les haut-parleurs sont correctement connectés.	--
La transmission vocale ne peut être utilisée qu'en cas de connexion avec HTTPS.	

Pas de son provenant d'enregistreurs de disques en réseau ou de logiciels PC

Causes et contre-mesures	Référence
Certains enregistreurs de disques en réseau et logiciels PC ne prennent pas en charge le G.711 . Réglez la méthode de compression de la parole sur G.726 (32 kbps) ou AAC-LC .	Paramètres audio, p. 105

L'image en direct ne s'affiche pas

Causes et contre-mesures	Référence
Appuyez sur la touche F5 du clavier du PC ou sur le bouton Live .	Visualisation d'images à partir d'un PC, p. 38

L'icône de la caméra ne s'affiche pas dans le réseau Windows

Causes et contre-mesures	Référence
Le système d'exploitation Windows prend-il en charge le protocole UPnP ? Ajoutez UPnP à votre système d'exploitation Windows.	Configuration de l'UPnP, p. 343

L'image n'est pas mise à jour ou affichée

Causes et contre-mesures	Référence
Le port de cet équipement peut avoir été filtré par la fonction pare-feu du logiciel antivirus. Changez le numéro de port HTTP de votre appareil photo pour un numéro de port qui n'est pas filtré.	--

Le flux H.265/H.264 est haché

Causes et contre-mesures	Référence
Assurez-vous que l'ordinateur répond aux exigences minimales en matière de matériel.	Configuration matérielle minimale requise pour les ordinateurs, p. 447

Le bouton Retour du navigateur Web n'affiche pas l'écran correct

Causes et contre-mesures	Référence
Appuyez sur la touche F5 du clavier pour mettre à jour l'écran. --	

"L'accès est concentré. Message sur la page d'accueil

Causes et contre-mesures	Référence
Modifiez le paramètre Bit Rate* per Client du flux pour une valeur inférieure.	Configuration des options de diffusion en continu, p. 184
Modifiez le paramètre Initial display stream (flux d'affichage initial) pour le débit binaire maximal (par client) le plus bas * streams (flux d'affichage).	Configuration des options d'image JPEG, p. 180

Messages du navigateur incomplets/interrompus

Causes et contre-mesures	Référence
Modifiez les paramètres d'affichage de l'ordinateur. Cliquez avec le bouton droit de la souris sur l'écran du PC et modifiez l'affichage en cliquant sur Paramètres d'affichage > Modifier la taille du texte, des applications et d'autres éléments. --	

Structure des dossiers de la carte SD

Structure des dossiers de la caméra PTZ

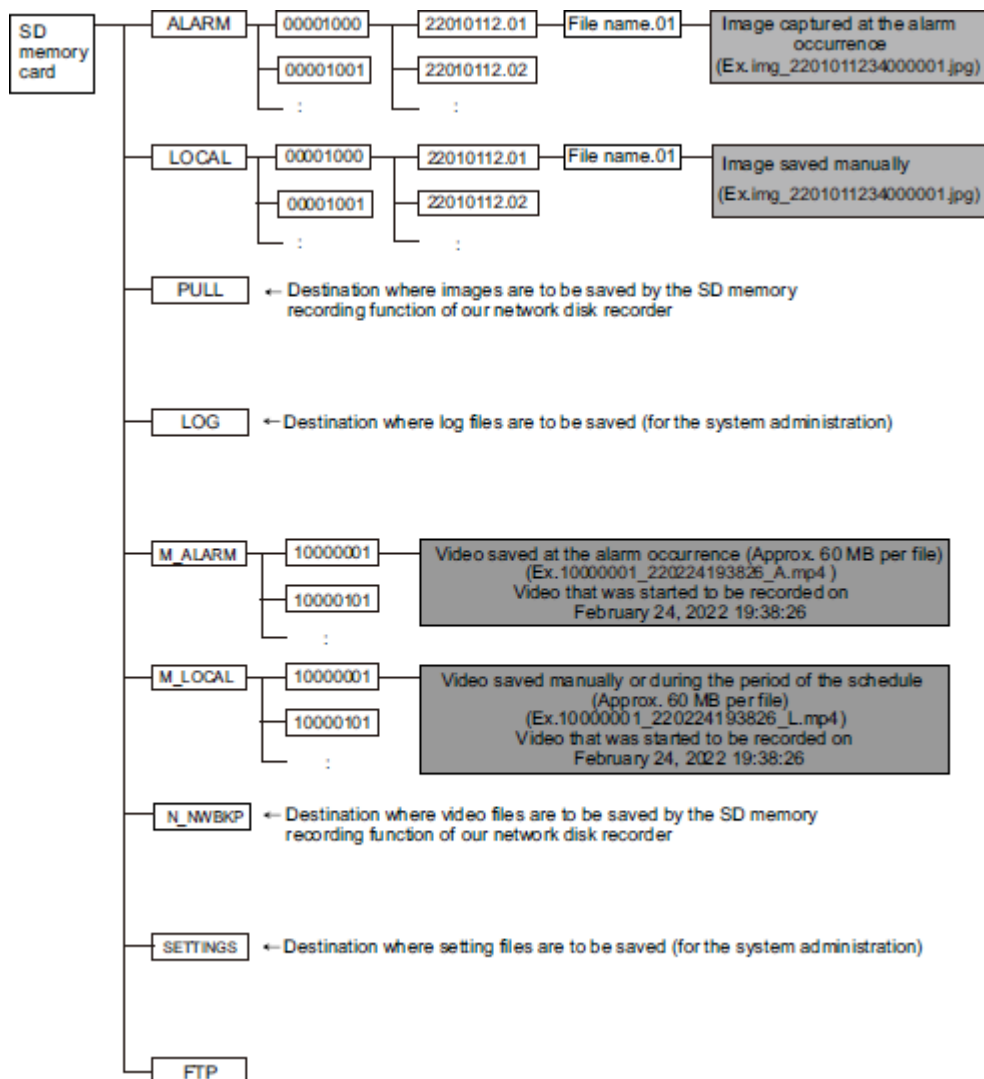

Structure du dossier de la caméra multicapteur

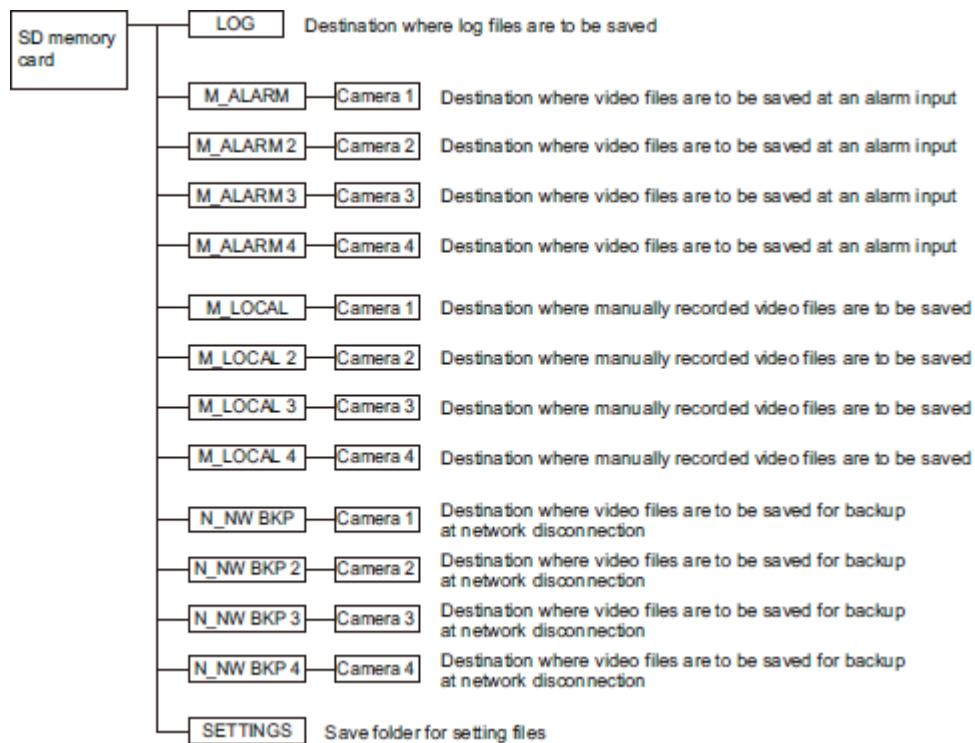

Configuration matérielle minimale requise pour les ordinateurs

CPU	<ul style="list-style-type: none">▪ Min. Intel® Core™ i5-6500▪ Intel® Core™ i7-6700 ou supérieur recommandé
Mémoire	Min. 4 Go (2 Go x 2, double canal)
Réseau	10BASE-T/100BASE-TX/1000BASE-T, 1 port
Son	Carte son (pour la fonction vocale)
Affichage	<ul style="list-style-type: none">▪ Min. 1024 x 768 pixels▪ 3840 x 2160 pixels ou plus recommandés▪ Profondeur de couleur de 24 bits ou mieux
Système d'exploitation	Microsoft Windows 10/11
Navigateur web	Google Chrome™ Firefox Microsoft Edge (après Chromium)
Autres	Adobe® Reader (pour visualiser les fichiers PDF)

MOBOTIX

BeyondHumanVision

FR_07/26

MOBOTIX AG - Am Stundenstein 2 - D-67722 Winnweiler - Tel. : +49 6302 9816-103 - sales@mobotix.com - www.mobotix.com
MOBOTIX est une marque de MOBOTIX AG déposée dans l'Union européenne, aux États-Unis et dans d'autres pays. Sous réserve de modifications sans préavis. MOBOTIX n'assume aucune responsabilité pour les erreurs ou omissions techniques ou éditoriales contenues dans le présent document. Tous droits réservés. © MOBOTIX AG 2021